



Industrial II

Katalog 2023



Delzhofer Industrieservice GmbH

Passauer Str. 26

D-94127 Neuburg am Inn

office@delzhofer-industrieservice.eu

+49 85 07 35 60 000



Industrielle LED-Leuchten aus Kunststoff (ALU-Kühler) max. +50°C

ELTERA 6

ELTERA 8



ELTERA ES energy saver 12



ELTERA HE hoher Wirkungsgrad 16



ELTERA VP für Aussenräume 19



ELTERA NB für hohe Decken 23



ELTERA ABS chemisch beständig 26



ELTERA ES ABS energy saver, chemisch beständig 30



ELTERA HE ABS hoher Wirkungsgrad, chemisch beständig 33



ELTERA MAX für extreme Temperaturen -40°C - +70°C 36



ELTERA SENSOR mit Bewegungsmelder 39



ELTERA HORTI zur Förderung des Pflanzenwachstums 42



ELTERA HORTI ABS zur Förderung des Pflanzenwachstums, chemisch beständig 45



ELTERA ADAPTER 48



Industrielle LED-Leuchten aus Kunststoff max. +45°C

SUPIRA 52

SUPIRA LED 54



SUPIRA LED VP für Aussenräume 57



SUPIRA LED ABS chemisch beständig 60



SUPIRA LED MAX für extreme Temperaturen -40°C - +65°C 63



SUPIRA LED SENSOR mit Bewegungsmelder 65



SUPIRA LED TUBE 68



SUPIRA ADAPTER 71



Industrielle LED-Leuchten aus Kunststoff

ANIMO 90

ANIMO Pc 92



ANIMO NB für hohe Decken 95



ANIMO WB für niedrige Decken 98



Industrielle LED-Leuchten aus Kunststoff - chemiebeständig (Tierhaltung geeignet)

ANIMO ABS chemisch beständig 101



ANIMO NB ABS chemisch beständig für hohe Decken 105



ANIMO WB ABS chemisch beständig für niedrige Decken 108



Explosionsschutzte industrielle Leuchten aus Kunststoff **ZONE 2**

SUPIRA EX 74

SUPIRA LED EX 76



SUPIRA EX T8 80



Explosionsschutzte industrielle LED-Leuchte aus Metall **ZONE 1**

EXTREMA EX 82

EXTREMA EX 84



Industrielle Metallleuchten LED

VA-MED LED 114

VA-MED SLIM 116



VA-MED HORTI zur Förderung des Pflanzenwachstums 119

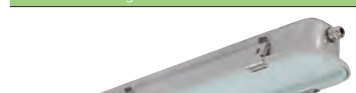

Industrielle LED Leuchten aus Metall

AL-MED LED 122

AL-MED LED chemisch beständig 124



AL-MED LED MAX für extreme Temperaturen -40°C - +70°C 127



Industrielle Metallleuchte LED geeignet für Tunnelanlagen

TUNNEL LED 130

TUNNEL LED 132



TUNNEL LED Zubehör 134



LED Innenleuchte aus Kunststoff

LORYN LED 136

LORYN LED 138



LORYN LED TUBE 141



Kunststoffleuchte LED für Innen

EFFEKTA 146

EFFEKTA 148



EFFEKTA SQUARE 150



EFFEKTA ROUND 152



AUSSENBELEUCHTUNG

Aussenleuchten 156

ESTA LED - Strassenbeleuchtung 158



ESTELLE - Parkleuchte 162



Lichtquellen Farbwiedergabe 166

Chemische Beständigkeit 167

Bezeichnungen und Symbole 168

ELTERA



LED

INDUSTRIELL

KUNSTSTOFF

STAUBDICHT

WASSERDICHT

STOSSSICHER

Umgebungstemperatur bis 50°C

ELTERA – industrielle Kunststoffleuchte LED

ELTERA
S. 8



IP66

ELTERA PC Al,
PCc Al
S. 8

ELTERA ES PC Al,
PCc Al
S. 12

ELTERA HE PC Al,
PCc Al
S. 16

ELTERA
FÜR AUSSENÄUME
S. 19



IP66

ELTERA VP Al,
VPc Al
S. 19

ELTERA
FÜR HOHE DECKEN
S. 23



IP66

ELTERA NB PC Al,
PCc Al
S. 23

ELTERA
CHEMISCH BESTÄNDIGE
AUSFÜHRUNG
S. 26



IP66

ELTERA ABS Al,
ABSc Al
S. 26

ELTERA ES ABS Al,
ABSc Al
S. 30

ELTERA HE ABS Al,
ABSc Al
S. 33

ELTERA
FÜR EXTREME
TEMPERATUREN
S. 36



IP66

ELTERA MAX PCc Al
S. 36

ELTERA MIT
BEWEGUNGSMELDER
S. 39



IP66

ELTERA SNS PC Al,
PCc Al
S. 39

ELTERA ZUR FÖRDE-
RUNG DES PFLANZEN-
WACHSTUMS
S. 42



IP66

ELTERA HORTI
S. 42

ELTERA HORTI ABS
S. 45

ELTERA Adapter
ZUBEHÖR
S. 48



ELTERA
Adapter
S. 48

ELTERA
ZUBEHÖR
S. 50



EUROPÄISCHE UNION
EUROPÄISCHER FONDS FÜR REGIONALE ENTWICKLUNG
INVESTITION IN IHRE ZUKUNFT

ELTERA



... staubdicht, wasserdicht und stoßsicher.

GEBRAUCH

Die Leuchte ist für überdachte industrielle Innen- und Außenräume, Lager-, Sportgelände, Werkstätte, Garagen, Transportterminale, wirtschaftliche Objekte und Labors ohne Explosionsgefahr durch Gase, Staub und brennbare Dünste bestimmt.

Die Leuchte ist gegen Staub, Feuchtigkeit und Strahlwasser beständig. Die Festplatte und der Diffusor aus Polycarbonat (PC) haben eine erhöhte Beständigkeit gegen Verformung und Stoß.

Es sind Exhalationen der Umgebungsluft zu berücksichtigen, die die Kunststoff- und Aluminiumausnutzung bei der Nutzung in aggressiver Umgebung senken können, siehe im Katalog hinten.

VORTEILE

- Schutzart der Leuchte **IP66**
- Maximale Umgebungstemperatur bis **t_a = 50 °C**
- Lebensdauer: 50 000 Stunden / L90B10
- Diffusor: transluzentes Polycarbonat (PC) = hohe mechanische Beständigkeit
- Leuchtenunterteil: graues Polycarbonat mit Al Kühlern (PC Al) = hohe mechanische Beständigkeit
- Im Vergleich mit Röhren T5 um bis zu 45 % Energieeinsparung
- In DALI Ausführung besteht die Option der Einstellung eines gleichbleibenden Lichtstroms während der gesamter Lebensdauer (CLO)

- Konstanter Lichtstrom auch bei der Umgebungstemperatur von -25 °C
- Standardausführung CRI > 80: 4000 K
- Auf Antrag CRI > 80: 3000 K, 5000 K, 6500 K, CRI > 90: 3000 K, 4000 K
- Lieferbar in dimmbarer oder Notausführung
- Durchlaufmontage bis 10 Leitern in der Festplatte
- Zertifizierung: ENEC, CB, HACCP

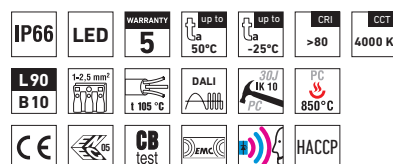

ELTERA PC Al, PCc Al



TECHNISCHE BESCHREIBUNG

- Schutzart der Leuchte: IP66
- Maximale Umgebungstemperatur: $t_a = 50^\circ\text{C}$, Maximale Umgebungstemperatur: $t_a = 25^\circ\text{C}$ in der Ausführung mit Notstromquelle M1h, M3h
- Wirkungsgrad / Leuchtenlichtstrom 141 lm/W
- Angegebene Werte der Stromaufnahme und des Lichtstroms mit maximaler Toleranz $\pm 7,5\%$
- Standardausführung CRI > 80: 4000 K
- Lebensdauer: 50 000 Stunden / L90B10
- Diffusor: transluzentes Polykarbonat (PC), UV stabil, stoßfest
- Leuchtenunterteil: graues Polykarbonat mit Al Kühlern (PC Al), UV stabil, stoßfest
- Reflektor: weißer Stahlblech (RAL 9003)
- Clips: Polyamid + 15 % Glasfaden oder Edelstahl + Polyamid
- Dichtung: Polyurethan (PUR), ausgeschäumte Nut der Festplatte
- Kabeltüllen: zum Einschrauben PG 13,5
- Distanzteil: Polyamid + 10 % Glasfaden
- Klemmkasten: schraubenlose dreipolige (in der Grundausführung)
- Installation: in der Packung sind rostfreie Haken und rostfreie Klammern
- Elektroausstattung: LED Module, Stromspeisung oder Stromspeisung DALI

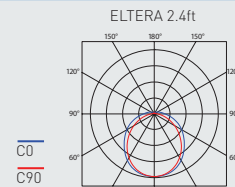
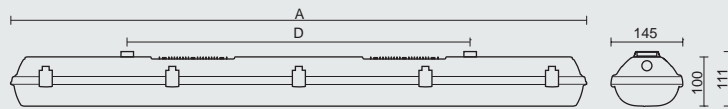

Code	Typ	Maximale Umgebungstemperatur [°C]	Lichtstrom LED Module [lm]	Lichtstrom Leuchten [lm]	Verbrauch der Leuchte [W]	Wirkungsgrad der Leuchte [lm/W]	Gewicht netto [kg]	A [mm]	D [mm]
Bis die Umgebungstemperatur $t_a = 50^\circ\text{C}$ - Festplatte graues Polykarbonat mit Al-Kühlern - Diffusor transluzentes Polykarbonat									
10875010	ELTERA 2.2ft PC Al 2600/840	50	2600	2420	18	134	1,5	612	475
10875020	ELTERA 2.2ft PC Al 3200/840	50	3200	2980	22	135	1,5	612	475
10875030	ELTERA 2.2ft PC Al 4400/840	45	4400	4090	30	136	1,7	612	475
10875040	ELTERA 2.4ft PC Al 5200/840	50	5200	4840	35	138	2,9	1172	700
10875050	ELTERA 2.4ft PC Al 6400/840	50	6400	5950	42	142	2,9	1172	700
10875060	ELTERA 2.4ft PC Al 8800/840	45	8800	8180	58	141	3,0	1172	700
10875410	ELTERA 2.4ft PC Al 12800/840	35	12800	11900	85	140	3,0	1172	700
10875070	ELTERA 2.5ft PC Al 6500/840	50	6500	6050	44	138	3,8	1452	940
10875080	ELTERA 2.5ft PC Al 8000/840	50	8000	7440	53	140	3,9	1452	940
10875090	ELTERA 2.5ft PC Al 11000/840	45	11000	10230	71	144	3,9	1452	940
10875420	ELTERA 2.5ft PC Al 16000/840	35	16000	14880	106	140	3,9	1452	940

10875020 ELTERA 2.2ft PC Al 3200/840 = direkter Ersatz der Rohrleuchte SUPIRA 218 – 2 × 18W
 10875050 ELTERA 2.4ft PC Al 6400/840 = direkter Ersatz der Rohrleuchte SUPIRA 236 – 2 × 36W
 10875080 ELTERA 2.5ft PC Al 8000/840 = direkter Ersatz der Rohrleuchte SUPIRA 258 – 2 × 58W

ELTERA PC Al

Code	Typ
10875010	ELTERA 2.2ft PC Al 2600/840
10875020	ELTERA 2.2ft PC Al 3200/840
10875030	ELTERA 2.2ft PC Al 4400/840
10875040	ELTERA 2.4ft PC Al 5200/840
10875050	ELTERA 2.4ft PC Al 6400/840
10875060	ELTERA 2.4ft PC Al 8800/840
10875410	ELTERA 2.4ft PC Al 12800/840
10875070	ELTERA 2.5ft PC Al 6500/840
10875080	ELTERA 2.5ft PC Al 8000/840
10875090	ELTERA 2.5ft PC Al 11000/840
10875420	ELTERA 2.5ft PC Al 16000/840

Nicht dimmbare Speisung - Kunststoffclips

	1F	3F	M1h	M3h	3F M1h	3F M3h
x	x		10875014	10875015	x	x
x	x		10875024	10875025	x	x
x	x		10875034	10875035	x	x
10875140	10875340		10875044	10875045	10875344	10875345
10875150	10875350		10875054	10875055	10875354	10875355
10875160	10875360		10875064	10875065	10875364	10875365
10875411	10875412	x		x	x	x
10875170	10875370		10875074	10875075	10875374	10875375
10875180	10875380		10875084	10875085	10875384	10875385
10875190	10875390		10875094	10875095	10875394	10875395
10875421	10875422	x		x	x	x

ELTERA PCc Al

Code	Typ
10875210	ELTERA 2.2ft PCc Al 2600/840
10875220	ELTERA 2.2ft PCc Al 3200/840
10875230	ELTERA 2.2ft PCc Al 4400/840
10875240	ELTERA 2.4ft PCc Al 5200/840
10875250	ELTERA 2.4ft PCc Al 6400/840
10875260	ELTERA 2.4ft PCc Al 8800/840
10875430	ELTERA 2.4ft PCc Al 12800/840
10875270	ELTERA 2.5ft PCc Al 6500/840
10875280	ELTERA 2.5ft PCc Al 8000/840
10875290	ELTERA 2.5ft PCc Al 11000/840
10875440	ELTERA 2.5ft PCc Al 16000/840

Nicht dimmbare Speisung - rostfreie Clips (c)

	1F	3F	M1h	M3h	3F M1h	3F M3h
x	x		10875214	10875215	x	x
x	x		10875224	10875225	x	x
x	x		10875234	10875235	x	x
10875540	10875640		10875244	10875245	10875644	10875645
10875550	10875650		10875254	10875255	10875654	10875655
10875560	10875660		10875264	10875265	10875664	10875665
10875431	10875432	x		x	x	x
10875570	10875670		10875274	10875275	10875674	10875675
10875580	10875680		10875284	10875285	10875684	10875685
10875590	10875690		10875294	10875295	10875694	10875695
10875441	10875442	x		x	x	x

Beispiele der Typenbezeichnung: 10875665 = ELTERA 2.4ft PCc Al 8800/840 **3F M3h**

ELTERA PC AI DALI

Code	Typ
10875013	ELTERA 2.2ft PC AI 2600/840 DALI
10875023	ELTERA 2.2ft PC AI 3200/840 DALI
10875033	ELTERA 2.2ft PC AI 4400/840 DALI
10875043	ELTERA 2.4ft PC AI 5200/840 DALI
10875053	ELTERA 2.4ft PC AI 6400/840 DALI
10875063	ELTERA 2.4ft PC AI 8800/840 DALI
10875450	ELTERA 2.4ft PC AI 12800/840 DALI
10875073	ELTERA 2.5ft PC AI 6500/840 DALI
10875083	ELTERA 2.5ft PC AI 8000/840 DALI
10875093	ELTERA 2.5ft PC AI 11000/840 DALI
10875460	ELTERA 2.5ft PC AI 16000/840 DALI

Digital dimmbare Speisung DALI - Kunststoffclips

1F	3F	M1h	M3h	3F M1h	3F M3h
x	x	10875017	10875019	x	x
x	x	10875027	10875029	x	x
x	x	10875037	10875039	x	x
10875143	10875343	10875047	10875049	10875347	10875349
10875153	10875353	10875057	10875059	10875357	10875359
10875163	10875363	10875067	10875069	10875367	10875369
10875451	10875452	x	x	x	x
10875173	10875373	10875077	10875079	10875377	10875379
10875183	10875383	10875087	10875089	10875387	10875389
10875193	10875393	10875097	10875099	10875397	10875399
10875461	10875462	x	x	x	x

ELTERA PCc AI DALI

Code	Typ
10875213	ELTERA 2.2ft PCc AI 2600/840 DALI
10875223	ELTERA 2.2ft PCc AI 3200/840 DALI
10875233	ELTERA 2.2ft PCc AI 4400/840 DALI
10875243	ELTERA 2.4ft PCc AI 5200/840 DALI
10875253	ELTERA 2.4ft PCc AI 6400/840 DALI
10875263	ELTERA 2.4ft PCc AI 8800/840 DALI
10875470	ELTERA 2.4ft PCc AI 12800/840 DALI
10875273	ELTERA 2.5ft PCc AI 6500/840 DALI
10875283	ELTERA 2.5ft PCc AI 8000/840 DALI
10875293	ELTERA 2.5ft PCc AI 11000/840 DALI
10875480	ELTERA 2.5ft PCc AI 16000/840 DALI

Digital dimmbare Speisung DALI - rostfreie Clips (c)

1F	3F	M1h	M3h	3F M1h	3F M3h
x	x	10875217	10875219	x	x
x	x	10875227	10875229	x	x
x	x	10875237	10875239	x	x
10875543	10875643	10875247	10875249	10875647	10875649
10875553	10875653	10875257	10875259	10875657	10875659
10875563	10875663	10875267	10875269	10875667	10875669
10875471	10875472	x	x	x	x
10875573	10875673	10875277	10875279	10875677	10875679
10875583	10875683	10875287	10875289	10875687	10875689
10875593	10875693	10875297	10875299	10875697	10875699
10875481	10875482	x	x	x	x

Beispiele der Typenbezeichnung: 10875687 = ELTERA 2.5ft PCc AI 8000/840 DALI **3F M1h**

ERLÄUTERUNG

DALI – Ausführung mit digital dimmbarer Speisung DALI

1F – einphasige Anschlussverkabelung für durchlaufende Montage

3F – dreiphasige Anschlussverkabelung für durchlaufende Montage

M1h – Notstromquelle mit Operationszeit 1 Stunde (SA) für die Dauer- sowie Notbeleuchtung

M3h – Notstromquelle mit Operationszeit 3 Stunden (SA) für die Dauer- sowie Notbeleuchtung
 Akkumulatoren sind vor der Inbetriebsetzung zu formatieren. Bei der Montage sind die in der Montageanleitung angeführten Anweisungen einzuhalten

ARTEN DER BEFESTIGUNG VON LEUCHTEN

- a) Mittels Holzschrauben und rostfreier Klammern direkt an die Decke oder an die Wand
- b) Anhängen mittels Edelstahlhaken
- c) Befestigung mittels Seitenaufhängung an der Wand

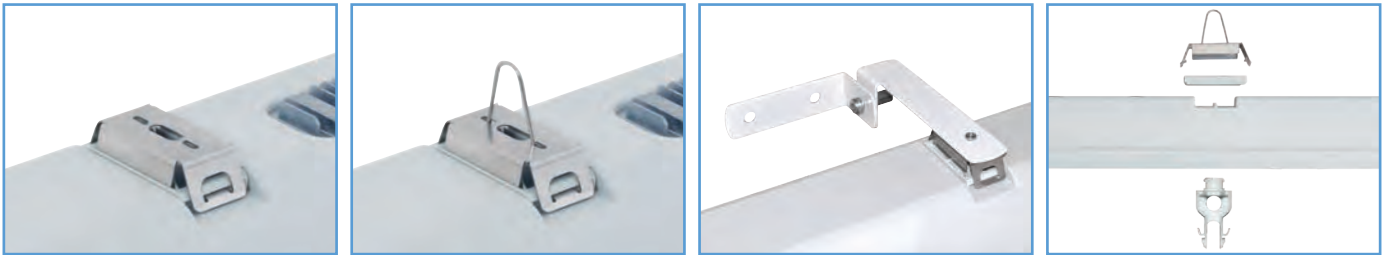
**DETAIL DER LEUCHE**

ELTERA



ELTERA ES



157
lm/W

... Energy Saver.

GEBRAUCH

Die Leuchte ist für überdachte industrielle Innen- und Außenräume, Lager-, Sportgelände, Werkstätte, Garagen, Transportterminale, wirtschaftliche Objekte und Labors ohne Explosionsgefahr durch Gase, Staub und brennbare Dünste bestimmt.

Die Leuchte ist gegen Staub, Feuchtigkeit und Strahlwasser beständig. Die Festplatte und der Diffusor aus Polycarbonat (PC) haben eine erhöhte Beständigkeit gegen Verformung und Stoß.

Es sind Exhalationen der Umgebungsluft zu berücksichtigen, die die Kunststoff- und Aluminiumausnutzung bei der Nutzung in aggressiver Umgebung senken können, siehe im Katalog hinten.

VORTEILE

- Schutzart der Leuchte **IP66**
- Maximale Umgebungstemperatur bis **t_a = 50 °C**
- Lebensdauer: 50 000 Stunden / L90B10
- Diffusor: transluzentes Polycarbonat (PC) = hohe mechanische Beständigkeit
- Leuchtenunterteil: graues Polycarbonat mit Al Kühlern (PC Al) = hohe mechanische Beständigkeit
- Im Vergleich mit Röhren T5 um bis zu 45 % Energieeinsparung
- In DALI Ausführung besteht die Option der Einstellung eines gleichbleibenden Lichtstroms während der gesamter Lebensdauer (CLO)

- Konstanter Lichtstrom auch bei der Umgebungstemperatur von -25 °C
- Standardausführung CRI > 80: 4000 K
- Auf Antrag CRI > 80: 3000 K, 5000 K, 6500 K, CRI > 90: 3000 K, 4000 K
- Lieferbar in dimmbarer oder Notausführung
- Durchlaufmontage bis 10 Leitern in der Festplatte
- Zertifizierung: ENEC, CB, HACCP

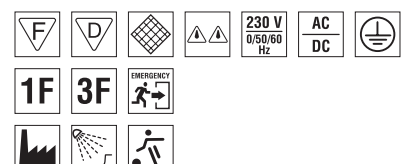
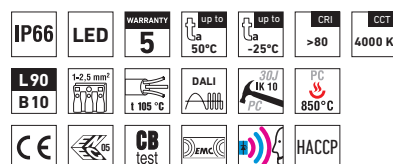

ELTERA ES PC Al, PCc Al



TECHNISCHE BESCHREIBUNG

- Schutzart der Leuchte: IP66
- Maximale Umgebungstemperatur: $t_a = 50^\circ\text{C}$, Maximale Umgebungstemperatur: $t_a = 25^\circ\text{C}$ in der Ausführung mit Notstromquelle M1h, M3h
- Wirkungsgrad / Leuchtenlichtstrom 153 lm/W
- Angegebene Werte der Stromaufnahme und des Lichtstroms mit maximaler Toleranz $\pm 7,5\%$
- Standardausführung CRI > 80: 4000 K
- Lebensdauer: 50 000 Stunden / L90B10
- Diffusor: transluzentes Polykarbonat (PC), UV stabil, stoßfest
- Leuchtenunterteil: graues Polykarbonat mit Al Kühlern (PC Al), UV stabil, stoßfest
- Reflektor: weißer Stahlblech (RAL 9003)
- Clips: Polyamid + 15 % Glasfaden oder Edelstahl + Polyamid
- Dichtung: Polyurethan (PUR), ausgeschäumte Nut der Festplatte
- Kabeltüllen: zum Einschrauben PG 13,5
- Distanzteil: Polyamid + 10 % Glasfaden
- Klemmkasten: schraubenlose dreipolige (in der Grundausführung)
- Installation: in der Packung sind rostfreie Haken und rostfreie Klammern
- Elektroausstattung: LED Module, Stromspeisung oder Stromspeisung DALI

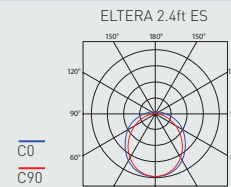

Code	Typ	Maximale Umgebungstemperatur [°C]	Lichtstrom LED Module [lm]	Lichtstrom Leuchten [lm]	Verbrauch der Leuchte [W]	Wirkungsgrad der Leuchte [lm/W]	Gewicht netto [kg]	A [mm]	D [mm]
Bis die Umgebungstemperatur $t_a = 50^\circ\text{C}$ - Festplatte graues Polykarbonat mit Al-Kühlern - Difusor transluzentes Polykarbonat									
10810010	ELTERA 2.2ft ES PC Al 2600/840	50	2600	2420	16	151	1,5	612	475
10810020	ELTERA 2.2ft ES PC Al 3200/840	50	3200	2980	19	157	1,5	612	475
10810030	ELTERA 2.2ft ES PC Al 4400/840	45	4400	4090	27	151	1,7	612	475
10810040	ELTERA 2.4ft ES PC Al 5200/840	50	5200	4840	32	151	2,9	1172	700
10810050	ELTERA 2.4ft ES PC Al 6400/840	50	6400	5950	39	153	2,9	1172	700
10810060	ELTERA 2.4ft ES PC Al 8800/840	45	8800	8180	54	151	3,0	1172	700
10810070	ELTERA 2.4ft ES PC Al 12800/840	35	12800	11900	78	153	3,0	1172	700
10810080	ELTERA 2.5ft ES PC Al 6500/840	50	6500	6050	40	151	3,8	1452	940
10810090	ELTERA 2.5ft ES PC Al 8000/840	50	8000	7440	49	152	3,9	1452	940
10810100	ELTERA 2.5ft ES PC Al 11000/840	45	11000	10230	67	153	3,9	1452	940
10810110	ELTERA 2.5ft ES PC Al 16000/840	35	16000	14880	97	153	3,9	1452	940

10810020 ELTERA 2.2ft ES PC Al 3200/840 = direkter Ersatz der Rohrleuchte SUPIRA 218 – 2 × 18W
 10810050 ELTERA 2.4ft ES PC Al 6400/840 = direkter Ersatz der Rohrleuchte SUPIRA 236 – 2 × 36W
 10810090 ELTERA 2.5ft ES PC Al 8000/840 = direkter Ersatz der Rohrleuchte SUPIRA 258 – 2 × 58W

ELTERA ES PC Al

Nicht dimmbare Speisung - Kunststoffclips

Code	Typ	1F	3F	M1h	M3h	3F M1h	3F M3h
10810010	ELTERA 2.2ft ES PC Al 2600/840	x	x	10810014	10810015	x	x
10810020	ELTERA 2.2ft ES PC Al 3200/840	x	x	10810024	10810025	x	x
10810030	ELTERA 2.2ft ES PC Al 4400/840	x	x	10810034	10810035	x	x
10810040	ELTERA 2.4ft ES PC Al 5200/840	10810041	10810043	10810044	10810045	10810046	10810047
10810050	ELTERA 2.4ft ES PC Al 6400/840	10810051	10810053	10810054	10810055	10810056	10810057
10810060	ELTERA 2.4ft ES PC Al 8800/840	10810061	10810063	10810064	10810065	10810066	10810067
10810070	ELTERA 2.4ft ES PC Al 12800/840	10810071	10810073	x	x	x	x
10810080	ELTERA 2.5ft ES PC Al 6500/840	10810081	10810083	10810084	10810085	10810086	10810087
10810090	ELTERA 2.5ft ES PC Al 8000/840	10810091	10810093	10810094	10810095	10810096	10810097
10810100	ELTERA 2.5ft ES PC Al 11000/840	10810101	10810103	10810104	10810105	10810106	10810107
10810110	ELTERA 2.5ft ES PC Al 16000/840	10810111	10810113	x	x	x	x

ELTERA ES PCc Al

Nicht dimmbare Speisung - rostfreie Clips (c)

Code	Typ	1F	3F	M1h	M3h	3F M1h	3F M3h
10810120	ELTERA 2.2ft ES PCc Al 2600/840	x	x	10810124	10810125	x	x
10810130	ELTERA 2.2ft ES PCc Al 3200/840	x	x	10810134	10810135	x	x
10810140	ELTERA 2.2ft ES PCc Al 4400/840	x	x	10810144	10810145	x	x
10810150	ELTERA 2.4ft ES PCc Al 5200/840	10810151	10810153	10810154	10810155	10810156	10810157
10810160	ELTERA 2.4ft ES PCc Al 6400/840	10810161	10810163	10810164	10810165	10810166	10810167
10810170	ELTERA 2.4ft ES PCc Al 8800/840	10810171	10810173	10810174	10810175	10810176	10810177
10810180	ELTERA 2.4ft ES PCc Al 12800/840	10810181	10810183	x	x	x	x
10810190	ELTERA 2.5ft ES PCc Al 6500/840	10810191	10810193	10810194	10810195	10810196	10810197
10810200	ELTERA 2.5ft ES PCc Al 8000/840	10810201	10810203	10810204	10810205	10810206	10810207
10810210	ELTERA 2.5ft ES PCc Al 11000/840	10810211	10810213	10810214	10810215	10810216	10810217
10810220	ELTERA 2.5ft ES PCc Al 16000/840	10810221	10810223	x	x	x	x

Beispiele der Typenbezeichnung: 10810177 = ELTERA 2.4ft ES PCc Al 8800/840 **3F M3h**

ELTERA ES PC AI DALI

Code	Typ
10810230	ELTERA 2.2ft ES PC AI 2600/840 DALI
10810240	ELTERA 2.2ft ES PC AI 3200/840 DALI
10810250	ELTERA 2.2ft ES PC AI 4400/840 DALI
10810260	ELTERA 2.4ft ES PC AI 5200/840 DALI
10810270	ELTERA 2.4ft ES PC AI 6400/840 DALI
10810280	ELTERA 2.4ft ES PC AI 8800/840 DALI
10810290	ELTERA 2.4ft ES PC AI 12800/840 DALI
10810300	ELTERA 2.5ft ES PC AI 6500/840 DALI
10810310	ELTERA 2.5ft ES PC AI 8000/840 DALI
10810320	ELTERA 2.5ft ES PC AI 11000/840 DALI
10810330	ELTERA 2.5ft ES PC AI 16000/840 DALI

Digital dimmbare Speisung DALI - Kunststoffclips

1F	3F	M1h	M3h	3F M1h	3F M3h
x	x	10810234	10810235	x	x
x	x	10810244	10810245	x	x
x	x	10810254	10810255	x	x
10810261	10810263	10810264	10810265	10810266	10810267
10810271	10810273	10810274	10810275	10810276	10810277
10810281	10810283	10810284	10810285	10810286	10810287
10810291	10810293	x	x	x	x
10810301	10810303	10810304	10810305	10810306	10810307
10810311	10810313	10810314	10810315	10810316	10810317
10810321	10810323	10810324	10810325	10810326	10810327
10810331	10810333	x	x	x	x

ELTERA ES PCc AI DALI

Code	Typ
10810340	ELTERA 2.2ft ES PCc AI 2600/840 DALI
10810350	ELTERA 2.2ft ES PCc AI 3200/840 DALI
10810360	ELTERA 2.2ft ES PCc AI 4400/840 DALI
10810370	ELTERA 2.4ft ES PCc AI 5200/840 DALI
10810380	ELTERA 2.4ft ES PCc AI 6400/840 DALI
10810390	ELTERA 2.4ft ES PCc AI 8800/840 DALI
10810400	ELTERA 2.4ft ES PCc AI 12800/840 DALI
10810410	ELTERA 2.5ft ES PCc AI 6500/840 DALI
10810420	ELTERA 2.5ft ES PCc AI 8000/840 DALI
10810430	ELTERA 2.5ft ES PCc AI 11000/840 DALI
10810440	ELTERA 2.5ft ES PCc AI 16000/840 DALI

Digital dimmbare Speisung DALI - rostfreie Clips (c)

1F	3F	M1h	M3h	3F M1h	3F M3h
x	x	10810344	10810345	x	x
x	x	10810354	10810355	x	x
x	x	10810364	10810365	x	x
10810371	10810373	10810374	10810375	10810376	10810377
10810381	10810383	10810384	10810385	10810386	10810387
10810391	10810393	10810394	10810395	10810396	10810397
10810401	10810403	x	x	x	x
10810411	10810413	10810414	10810415	10810416	10810417
10810421	10810423	10810424	10810425	10810426	10810427
10810431	10810433	10810434	10810435	10810436	10810437
10810441	10810443	x	x	x	x

Beispiele der Typenbezeichnung: 10810426 = ELTERA 2.5ft ES PCc AI 8000/840 DALI **3F M1h**

ERLÄUTERUNG

- DALI** – Ausführung mit digital dimmbarer Speisung DALI
1F – einphasige Anschlussverkabelung für durchlaufende Montage
3F – dreiphasige Anschlussverkabelung für durchlaufende Montage

- M1h** – Notstromquelle mit Operationszeit 1 Stunde (SA) für die Dauer- sowie Notbeleuchtung
M3h – Notstromquelle mit Operationszeit 3 Stunden (SA) für die Dauer- sowie Notbeleuchtung
 Akkumulatoren sind vor der Inbetriebsetzung zu formatieren. Bei der Montage sind die in der Montageanleitung angeführten Anweisungen einzuhalten

ARTEN DER BEFESTIGUNG VON LEUCHTEN

- a) Mittels Holzschrauben und rostfreier Klammern direkt an die Decke oder an die Wand
- b) Anhängen mittels Edelstahlhaken
- c) Befestigung mittels Seitenaufhängung an der Wand

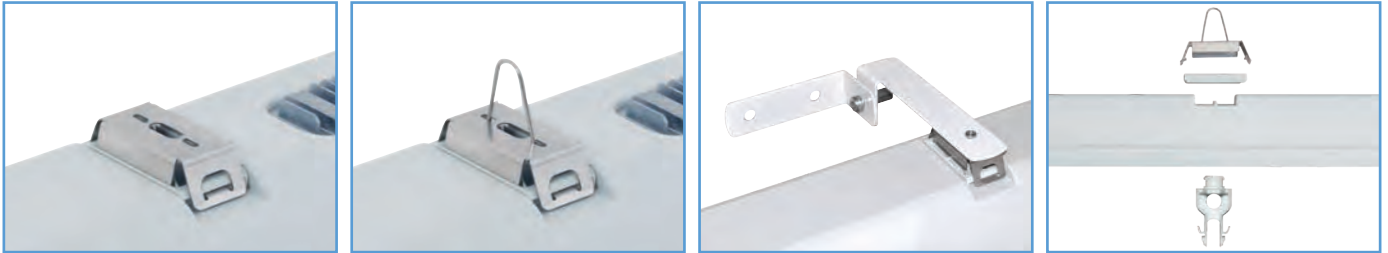
**DETAIL DER LEUCHE**

ELTERA ES



ELTERA HE



171
lm/W

... hoher Wirkungsgrad mit schwefelbeständigen LED Chips.

GEBRAUCH

Die Leuchte ist für überdachte industrielle Innen- und Außenräume, Lager-, Sportgelände, Werkstätte, Garagen, Transportterminale, wirtschaftliche Objekte und Labors ohne Explosionsgefahr durch Gase, Staub und brennbare Dünste bestimmt.

Die Leuchte ist gegen Staub, Feuchtigkeit und Strahlwasser beständig. Die Festplatte und der Diffusor aus Polycarbonat (PC) haben eine erhöhte Beständigkeit gegen Verformung und Stoß.

Es sind Exhalationen der Umgebungsluft zu berücksichtigen, die die Kunststoff- und Aluminiumausnutzung bei der Nutzung in aggressiver Umgebung senken können, siehe im Katalog hinten.

VORTEILE

- Schutzart der Leuchte **IP66**
- Maximale Umgebungstemperatur bis **t_a = 50 °C**
- Lebensdauer: 50 000 Stunden / L90B10
- Diffusor: transluzentes Polycarbonat (PC) = hohe mechanische Beständigkeit
- Leuchtenunterteil: graues Polycarbonat mit Al Kühlern (PC Al) = hohe mechanische Beständigkeit
- Im Vergleich mit Röhren T5 um bis zu 45 % Energieeinsparung
- In DALI Ausführung besteht die Option der Einstellung eines gleichbleibenden Lichtstroms während der gesamter Lebensdauer (CLO)

- Konstanter Lichtstrom auch bei der Umgebungstemperatur von -25 °C
- Standardausführung CRI > 80: 4000 K
- Auf Antrag CRI > 80: 3000 K, 5000 K, 6500 K, CRI > 90: 3000 K, 4000 K
- Lieferbar in dimmbarer oder Notausführung
- Durchlaufmontage bis 10 Leitern in der Festplatte
- **LED Chips mit hoher Schwefelbeständigkeit**
- Lange Lebensdauer durch geringen Widerstand

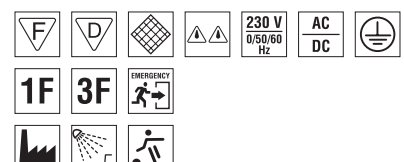
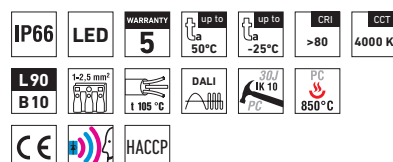

ELTERA HE PC AI, PCc AI



TECHNISCHE BESCHREIBUNG

- Schutzart der Leuchte: IP66
- Maximale Umgebungstemperatur: $t_a = 50^\circ\text{C}$, Maximale Umgebungstemperatur: $t_a = 25^\circ\text{C}$ in der führung mit Notstromquelle M1h, M3h
- Wirkungsgrad / Leuchtenlichtstrom 173 lm/W
- Angegebene Werte der Stromaufnahme und des Lichtstroms mit maximaler Toleranz $\pm 7,5\%$
- Standardausführung CRI > 80: 4000 K
- Lebensdauer: 50 000 Stunden / L90B10
- Diffusor: transluzentes Polykarbonat (PC), UV stabil, stoßfest
- Leuchtenunterteil: graues Polykarbonat mit Al Kühlern (PC AI), UV stabil, stoßfest
- Reflektor: weißer Stahlblech (RAL 9003)
- Clips: Polyamid + 15 % Glasfaden oder Edelstahl + Polyamid
- Dichtung: Polyurethan (PUR), ausgeschäumte Nut der Festplatte
- Kabeltüllen: zum Einschrauben PG 13,5
- Distanzteil: Polyamid + 10 % Glasfaden
- Klemmkasten: schraubenlose dreipolige (in der Grundausführung)
- Installation: in der Packung sind rostfreie Hacken und rostfreie Klammern
- Elektroausstattung: Schwefelbeständige LED Module, Stromspeisung oder Stromspeisung DALI

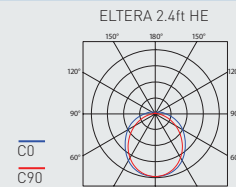
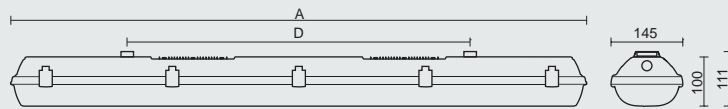

Code	Typ	Maximale Umgebungstemperatur [$^\circ\text{C}$]	Lichtstrom LED Module [lm]	Lichtstrom Leuchten [lm]	Verbrauch der Leuchte [W]	Wirkungsgrad der Leuchte [lm/W]	Gewicht netto [kg]	A [mm]	D [mm]
Bis die Umgebungstemperatur $t_a = 50^\circ\text{C}$ - Festplatte graues Polykarbonat mit Al-Kühlern - Diffusor transluzentes Polykarbonat									
10811000	ELTERA 2.2ft HE PC AI 3200/840	50	3200	2980	18	166	1,7	612	475
10811010	ELTERA 2.2ft HE PC AI 4400/840	45	4400	4090	24	170	1,7	612	475
10811003	ELTERA 2.2ft HE PC AI 6400/840	35	6400	5950	35	170	1,7	612	475
10811006	ELTERA 2.4ft HE PC AI 6400/840	50	6400	5950	36	165	3,0	1172	700
10811020	ELTERA 2.4ft HE PC AI 8800/840	45	8800	8180	48	170	3,0	1172	700
10811016	ELTERA 2.4ft HE PC AI 12800/840	35	12800	11900	70	170	3,0	1172	700
10811019	ELTERA 2.5ft HE PC AI 8000/840	50	8000	7440	45	165	3,9	1452	940
10811030	ELTERA 2.5ft HE PC AI 11000/840	45	11000	10230	60	171	3,9	1452	940
10811041	ELTERA 2.5ft HE PC AI 16000/840	35	16000	14880	87	171	3,9	1452	940

ELTERA HE PC AI

Nicht dimmbare Speisung - Kunststoffclips

Code	Typ	1F	3F	M1h	M3h	3F M1h	3F M3h
10811000	ELTERA 2.2ft HE PC AI 3200/840	x	x	10811001	10811002	x	x
10811010	ELTERA 2.2ft HE PC AI 4400/840	x	x	10811014	10811015	x	x
10811003	ELTERA 2.2ft HE PC AI 6400/840	x	x	10811004	10811005	x	x
10811006	ELTERA 2.4ft HE PC AI 6400/840	10811007	10811008	10811009	10811011	10811012	10811013
10811020	ELTERA 2.4ft HE PC AI 8800/840	10811021	10811023	10811024	10811025	10811026	10811027
10811016	ELTERA 2.4ft HE PC AI 12800/840	10811017	10811018	x	x	x	x
10811019	ELTERA 2.5ft HE PC AI 8000/840	10811022	10811028	10811029	10811032	10811038	10811039
10811030	ELTERA 2.5ft HE PC AI 11000/840	10811031	10811033	10811034	10811035	10811036	10811037
10811041	ELTERA 2.5ft HE PC AI 16000/840	10811042	10811043	x	x	x	x

ELTERA HE PCc AI

Nicht dimmbare Speisung - rostfreie Clips (c)

Code	Typ	1F	3F	M1h	M3h	3F M1h	3F M3h
10811046	ELTERA 2.2ft HE PCc AI 3200/840	x	x	10811047	10811048	x	x
10811040	ELTERA 2.2ft HE PCc AI 4400/840	x	x	10811044	10811045	x	x
10811049	ELTERA 2.2ft HE PCc AI 6400/840	x	x	10811052	10811058	x	x
10811059	ELTERA 2.4ft HE PCc AI 6400/840	10811062	10811068	10811069	10811071	10811072	10811073
10811050	ELTERA 2.4ft HE PCc AI 8800/840	10811051	10811053	10811054	10811055	10811056	10811057
10811076	ELTERA 2.4ft HE PCc AI 12800/840	10811077	10811078	x	x	x	x
10811079	ELTERA 2.5ft HE PCc AI 8000/840	10811082	10811088	10811089	10811092	10811098	10811099
10811060	ELTERA 2.5ft HE PCc AI 11000/840	10811061	10811063	10811064	10811065	10811066	10811067
10811101	ELTERA 2.5ft HE PCc AI 16000/840	10811102	10811103	x	x	x	x

ELTERA HE PC AI DALI

Code	Typ
10811106	ELTERA 2.2ft HE PC AI 3200/840 DALI
10811070	ELTERA 2.2ft HE PC AI 4400/840 DALI
10811109	ELTERA 2.2ft HE PC AI 6400/840 DALI
10811119	ELTERA 2.4ft HE PC AI 6400/840 DALI
10811080	ELTERA 2.4ft HE PC AI 8800/840 DALI
10811133	ELTERA 2.4ft HE PC AI 12800/840 DALI
10811136	ELTERA 2.5ft HE PC AI 8000/840 DALI
10811090	ELTERA 2.5ft HE PC AI 11000/840 DALI
10811143	ELTERA 2.5ft HE PC AI 16000/840 DALI

Digital dimmbare Speisung DALI - Kunststoffclips

1F	3F	M1h	M3h	3F M1h	3F M3h
x	x	10811107	10811108	x	x
x	x	10811074	10811075	x	x
x	x	10811112	10811118	x	x
10811122	10811128	10811129	10811130	10811131	10811132
10811081	10811083	10811084	10811085	10811086	10811087
10811134	10811135	x	x	x	x
10811137	10811138	10811139	10811140	10811141	10811142
10811091	10811093	10811094	10811095	10811096	10811097
10811144	10811145	x	x	x	x

ELTERA HE PCc AI DALI

Code	Typ
10811146	ELTERA 2.2ft HE PCc AI 3200/840 DALI
10811100	ELTERA 2.2ft HE PCc AI 4400/840 DALI
10811149	ELTERA 2.2ft HE PCc AI 6400/840 DALI
10811152	ELTERA 2.4ft HE PCc AI 6400/840 DALI
10811110	ELTERA 2.4ft HE PCc AI 8800/840 DALI
10811159	ELTERA 2.4ft HE PCc AI 12800/840 DALI
10811162	ELTERA 2.5ft HE PCc AI 8000/840 DALI
10811120	ELTERA 2.5ft HE PCc AI 11000/840 DALI
10811169	ELTERA 2.5ft HE PCc AI 16000/840 DALI

Digital dimmbare Speisung DALI - rostfreie Clips (c)

1F	3F	M1h	M3h	3F M1h	3F M3h
x	x	10811147	10811148	x	x
x	x	10811104	10811105	x	x
x	x	10811150	10811151	x	x
10811153	10811154	10811155	10811156	10811157	10811158
10811111	10811113	10811114	10811115	10811116	10811117
10811160	10811161	x	x	x	x
10811163	10811164	10811165	10811166	10811167	10811168
10811121	10811123	10811124	10811125	10811126	10811127
10811170	10811171	x	x	x	x

Beispiele der Typenbezeichnung: 10811116 = ELTERA 2.4ft HE PCc AI 8800/840 DALI **3F M1h**

ERLÄUTERUNG

- DALI** – Ausführung mit digital dimmbarer Speisung DALI
1F – einphasige Anschlussverkabelung für durchlaufende Montage
3F – dreiphasige Anschlussverkabelung für durchlaufende Montage

- M1h** – Notstromquelle mit Operationszeit 1 Stunde (SA) für die Dauer- sowie Notbeleuchtung
M3h – Notstromquelle mit Operationszeit 3 Stunden (SA) für die Dauer- sowie Notbeleuchtung
 Akkumulatoren sind vor der Inbetriebsetzung zu formatieren. Bei der Montage sind die in der Montageanleitung angeführten Anweisungen einzuhalten

ARTEN DER BEFESTIGUNG VON LEUCHTEN

- a) Mittels Holzschrauben und rostfreier Klammern direkt an die Decke oder an die Wand
 b) Anhängen mittels Edelstahlhaken
 c) Befestigung mittels Seitenaufhängung an der Wand



DETAIL DER LEUCHE

ELTERA HE



ELTERA VP



... für Außenräume.

GEBRAUCH

Diese Leuchte ist für Installation im Außenbereich mit Überdachung. Sie ist mit Lüftungstopfen aus Polyamid ausgestattet, die das Bestehen der in der Leuchte bei Temperaturschwankungen entstehenden Kondensationsdämpfe und des Unterdrucks eliminieren.

Die Leuchte ist gegen Staub, Feuchtigkeit und Strahlwasser beständig. Die Festplatte und der Diffusor aus Polykarbonat (PC) haben eine erhöhte Beständigkeit gegen Verformung und Stoß.

Es sind Exhalationen der Umgebungsluft zu berücksichtigen, die die Kunststoff- und Aluminiumausnutzung bei der Nutzung in aggressiver Umgebung senken können, siehe im Katalog hinten.

VORTEILE

- Schutzart der Leuchte **IP66**
- Maximale Umgebungstemperatur bis **t_a = 50 °C**
- Lebensdauer: 50 000 Stunden / L90B10
- Diffusor: transluzentes Polykarbonat (PC) = hohe mechanische Beständigkeit
- Leuchtenunterteil: graues Polykarbonat mit Al Kühlern (PC Al) = hohe mechanische Beständigkeit
- Im Vergleich mit Röhren T5 um bis zu 45 % Energieeinsparung
- In DALI Ausführung besteht die Option der Einstellung eines gleichbleibenden Lichtstroms während der gesamter Lebensdauer (CLO)

- Konstanter Lichtstrom auch bei der Umgebungstemperatur von -25 °C
- Standardausführung CRI > 80: 4000 K
- Auf Antrag CRI > 80: 3000 K, 5000 K, 6500 K, CRI > 90: 3000 K, 4000 K
- Lieferbar in dimmbarer oder Notausführung
- Durchlaufmontage bis 10 Leitern in der Festplatte
- Zertifizierung: ENEC, CB, HACCP

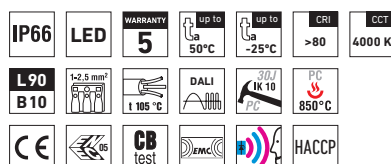

ELTERA VP Al, VPc Al



TECHNISCHE BESCHREIBUNG

- Schutzart der Leuchte: IP66
- Maximale Umgebungstemperatur: $t_a = 50^\circ\text{C}$, Maximale Umgebungstemperatur: $t_a = 25^\circ\text{C}$ in der führung mit Notstromquelle M1h, M3h
- Maximale Systemwirksamkeit: 141 lm/W
- Angegebene Werte der Stromaufnahme und des Lichtstroms mit maximaler Toleranz $\pm 7,5\%$
- Standardausführung CRI > 80: 4000 K
- Lebensdauer: 50 000 Stunden / L90B10
- Diffusor: transluzentes Polykarbonat (PC), UV stabil, stoßfest
- Leuchtenunterteil: graues Polykarbonat mit Al Kühlern, UV stabil, stoßfest
- Reflektor: weißer Stahlblech (RAL 9003)
- Lüftungsstopfen: Typ BVPB-01 aus Polyamid, Größe M12 x 1,5
- Clips: Polyamid + 15 % Glasfaden oder Edelstahl + Polyamid
- Dichtung: Polyurethan (PUR), ausgeschäumte Nut der Festplatte
- Kabeltüllen: zum Einschrauben PG 13,5
- Distanzteil: Polyamid + 10 % Glasfaden
- Klemmkasten: schraubenlose dreipolige (in der Grundausführung)
- Installation: in der Packung sind rostfreie Hacken und rostfreie Klammern
- Elektroausstattung: LED Module, Stromspeisung oder Stromspeisung DALI

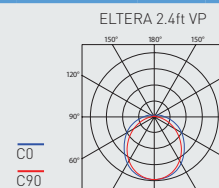
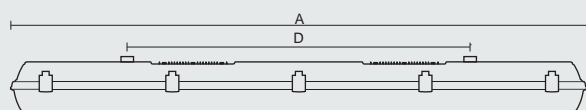

Code	Typ	Maximale Umgebungstemperatur [$^\circ\text{C}$]	Lichtstrom LED Module [lm]	Lichtstrom Leuchten [lm]	Verbrauch der Leuchte [W]	Wirkungsgrad der Leuchte [lm/W]	Gewicht netto [kg]	A [mm]	D [mm]
Bis die Umgebungstemperatur $t_a = 50^\circ\text{C}$ - Festplatte graues Polykarbonat mit Al-Kühlern - Difusor transluzentes Polykarbonat									
10876010	ELTERA 2.2ft VP Al 2600/840	50	2600	2490	18	138	1,5	612	475
10876020	ELTERA 2.2ft VP Al 3200/840	50	3200	3050	22	139	1,5	612	475
10876030	ELTERA 2.2ft VP Al 4400/840	45	4400	4230	30	141	1,7	612	475
10876040	ELTERA 2.4ft VP Al 5200/840	50	5200	4910	35	140	2,9	1172	700
10876050	ELTERA 2.4ft VP Al 6400/840	50	6400	5880	42	140	2,9	1172	700
10876060	ELTERA 2.4ft VP Al 8800/840	45	8800	8110	58	140	3,0	1172	700
10876410	ELTERA 2.4ft VP Al 12800/840	35	12800	11900	85	140	3,0	1172	700
10876070	ELTERA 2.5ft VP Al 6500/840	50	6500	6190	44	141	3,8	1452	940
10876080	ELTERA 2.5ft VP Al 8000/840	50	8000	7440	53	140	3,9	1452	940
10876090	ELTERA 2.5ft VP Al 11000/840	45	11000	9950	71	140	3,9	1452	940
10876420	ELTERA 2.5ft VP Al 16000/840	35	16000	14810	106	140	3,9	1452	940

10876020 ELTERA 2.2ft VP Al 3200/840 = direkter Ersatz der Rohrleuchte SUPIRA 218 - 2 x 18W
 10876050 ELTERA 2.4ft VP Al 6400/840 = direkter Ersatz der Rohrleuchte SUPIRA 236 - 2 x 36W
 10876080 ELTERA 2.5ft VP Al 8000/840 = direkter Ersatz der Rohrleuchte SUPIRA 258 - 2 x 58W

ELTERA VP Al

Code	Typ
10876010	ELTERA 2.2ft VP Al 2600/840
10876020	ELTERA 2.2ft VP Al 3200/840
10876030	ELTERA 2.2ft VP Al 4400/840
10876040	ELTERA 2.4ft VP Al 5200/840
10876050	ELTERA 2.4ft VP Al 6400/840
10876060	ELTERA 2.4ft VP Al 8800/840
10876410	ELTERA 2.4ft VP Al 12800/840
10876070	ELTERA 2.5ft VP Al 6500/840
10876080	ELTERA 2.5ft VP Al 8000/840
10876090	ELTERA 2.5ft VP Al 11000/840
10876420	ELTERA 2.5ft VP Al 16000/840

Nicht dimmbare Speisung - Kunststoffclips

1F	3F	M1h	M3h	3F M1h	3F M3h
x	x	10876014	10876015	x	x
x	x	10876024	10876025	x	x
x	x	10876034	10876035	x	x
10876140	10876340	10876044	10876045	10876344	10876345
10876150	10876350	10876054	10876055	10876354	10876355
10876160	10876360	10876064	10876065	10876364	10876365
10876411	10876412	x	x	x	x
10876170	10876370	10876074	10876075	10876374	10876375
10876180	10876380	10876084	10876085	10876384	10876385
10876190	10876390	10876094	10876095	10876394	10876395
10876421	10876422	x	x	x	x

ELTERA VPc Al

Code	Typ
10876210	ELTERA 2.2ft VPc Al 2600/840
10876220	ELTERA 2.2ft VPc Al 3200/840
10876230	ELTERA 2.2ft VPc Al 4400/840
10876240	ELTERA 2.4ft VPc Al 5200/840
10876250	ELTERA 2.4ft VPc Al 6400/840
10876260	ELTERA 2.4ft VPc Al 8800/840
10876430	ELTERA 2.4ft VPc Al 12800/840
10876270	ELTERA 2.5ft VPc Al 6500/840
10876280	ELTERA 2.5ft VPc Al 8000/840
10876290	ELTERA 2.5ft VPc Al 11000/840
10876440	ELTERA 2.5ft VPc Al 16000/840

Nicht dimmbare Speisung - rostfreie Clips (c)

1F	3F	M1h	M3h	3F M1h	3F M3h
x	x	10876214	10876215	x	x
x	x	10876224	10876225	x	x
x	x	10876234	10876235	x	x
10876540	10876640	10876244	10876245	10876644	10876645
10876550	10876650	10876254	10876255	10876654	10876655
10876560	10876660	10876264	10876265	10876664	10876665
10876431	10876432	x	x	x	x
10876570	10876670	10876274	10876275	10876674	10876675
10876580	10876680	10876284	10876285	10876684	10876685
10876590	10876690	10876294	10876295	10876694	10876695
10876441	10876442	x	x	x	x

Beispiele der Typenbezeichnung: 10876664 = ELTERA 2.4ft VPc Al 8800/840 **3F M1h**

ELTERA VP AI DALI

Code	Typ
10876013	ELTERA 2.2ft VP AI 2600/840 DALI
10876023	ELTERA 2.2ft VP AI 3200/840 DALI
10876033	ELTERA 2.2ft VP AI 4400/840 DALI
10876043	ELTERA 2.4ft VP AI 5200/840 DALI
10876053	ELTERA 2.4ft VP AI 6400/840 DALI
10876063	ELTERA 2.4ft VP AI 8800/840 DALI
10876450	ELTERA 2.4ft VP AI 12800/840 DALI
10876073	ELTERA 2.5ft VP AI 6500/840 DALI
10876083	ELTERA 2.5ft VP AI 8000/840 DALI
10876093	ELTERA 2.5ft VP AI 11000/840 DALI
10876460	ELTERA 2.5ft VP AI 16000/840 DALI

Digital dimmbare Speisung DALI - Kunststoffclips

	1F	3F	M1h	M3h	3F M1h	3F M3h
	x	x	10876017	10876019	x	x
	x	x	10876027	10876029	x	x
	x	x	10876037	10876039	x	x
	10876143	10876343	10876047	10876049	10876347	10876349
	10876153	10876353	10876057	10876059	10876357	10876359
	10876163	10876363	10876067	10876069	10876367	10876369
	10876451	10876452	x	x	x	x
	10876173	10876373	10876077	10876079	10876377	10876379
	10876183	10876383	10876087	10876089	10876387	10876389
	10876193	10876393	10876097	10876099	10876397	10876399
	10876461	10876462	x	x	x	x

ELTERA VPc AI DALI

Code	Typ
10876213	ELTERA 2.2ft VPc AI 2600/840 DALI
10876223	ELTERA 2.2ft VPc AI 3200/840 DALI
10876233	ELTERA 2.2ft VPc AI 4400/840 DALI
10876243	ELTERA 2.4ft VPc AI 5200/840 DALI
10876253	ELTERA 2.4ft VPc AI 6400/840 DALI
10876263	ELTERA 2.4ft VPc AI 8800/840 DALI
10876470	ELTERA 2.4ft VPc AI 12800/840 DALI
10876273	ELTERA 2.5ft VPc AI 6500/840 DALI
10876283	ELTERA 2.5ft VPc AI 8000/840 DALI
10876293	ELTERA 2.5ft VPc AI 11000/840 DALI
10876480	ELTERA 2.5ft VPc AI 16000/840 DALI

Digital dimmbare Speisung DALI - rostfreie Clips (c)

	1F	3F	M1h	M3h	3F M1h	3F M3h
	x	x	10876217	10876219	x	x
	x	x	10876227	10876229	x	x
	x	x	10876237	10876239	x	x
	10876543	10876643	10876247	10876249	10876647	10876649
	10876553	10876653	10876257	10876259	10876657	10876659
	10876563	10876663	10876267	10876269	10876667	10876669
	10876471	10876472	x	x	x	x
	10876573	10876673	10876277	10876279	10876677	10876679
	10876583	10876683	10876287	10876289	10876687	10876689
	10876593	10876693	10876297	10876299	10876697	10876699
	10876481	10876482	x	x	x	x

Beispiele der Typenbezeichnung: 10876667 = ELTERA 2.4ft VPc AI 8800/840 DALI **3F M1h**

ERLÄUTERUNG

- DALI** – Ausführung mit digital dimmbarer Speisung DALI
- 1F** – einphasige Anschlussverkabelung für durchlaufende Montage
- 3F** – dreiphasige Anschlussverkabelung für durchlaufende Montage

- M1h** – Notstromquelle mit Operationszeit 1 Stunde (SA) für die Dauer- sowie Notbeleuchtung
 - M3h** – Notstromquelle mit Operationszeit 3 Stunden (SA) für die Dauer- sowie Notbeleuchtung
- Akkumulatoren sind vor der Inbetriebsetzung zu formatieren. Bei der Montage sind die in der Montageanleitung angeführten Anweisungen einzuhalten

ARTEN DER BEFESTIGUNG VON LEUCHTEN

- a) Mittels Holzschrauben und rostfreier Klammern direkt an die Decke oder an die Wand
- b) Anhängen mittels Edelstahlhaken
- c) Befestigung mittels Seitenaufhängung an der Wand

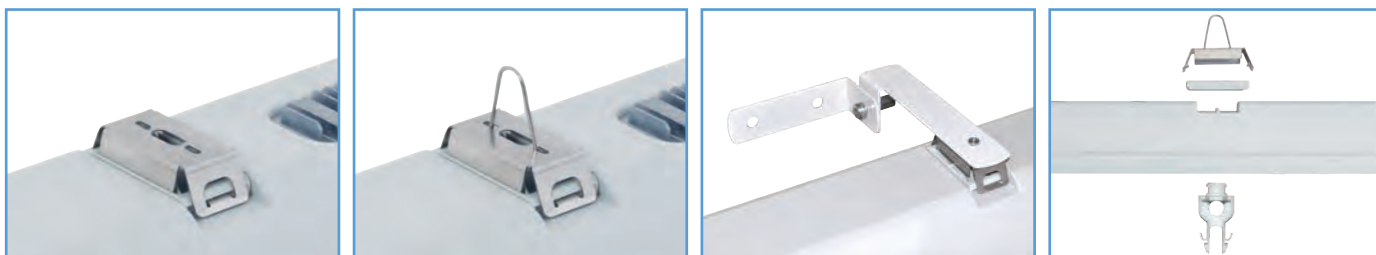

DETAIL DER LEUCHE

ELTERA VP



ELTERA NB



... staubdicht, wasserdicht, für Regalstraßen mit hohen Decken von 10 bis 15 m.

GEBRAUCH

Die Leuchte mit enger Strahlungscharakteristik ist für die Beleuchtung von Regalstraßen und engen Räumen mit hohen Decken geeignet. Die Montagehöhe beträgt von 10 bis 15 m.

Die Leuchte ist gegen Staub, Feuchtigkeit und Strahlwasser beständig. Die Festplatte und der Diffusor aus Polycarbonat (PC) haben eine erhöhte Beständigkeit gegen Verformung und Stoß.

Es sind Exhalationen der Umgebungsluft zu berücksichtigen, die die Kunststoff- und Aluminiumausnutzung bei ihrer Installation in aggressiver Umgebung senken können, siehe im Katalog hinten.

VORTEILE

- Schutzart der Leuchte **IP66**
- Maximale Umgebungstemperatur bis **$t_a = 40^\circ\text{C}$**
- Lebensdauer: 50 000 Stunden / L90B10
- Diffusor: klares Polycarbonat (PC) = hohe mechanische Beständigkeit
- Leuchtenunterteil: graues Polycarbonat mit Al Kühlern (PC Al) = hohe mechanische Beständigkeit
- Im Vergleich mit Röhren T5 um bis zu 45 % Energieeinsparung
- In DALI Ausführung besteht die Option der Einstellung eines gleichbleibenden Lichtstroms während der gesamter Lebensdauer (CLO)

- Konstanter Lichtstrom auch bei der Umgebungstemperatur von -25°C
- Standardausführung CRI > 80: 4000 K
- Auf Antrag CRI > 80: 3000 K, 5000 K, 6500 K, CRI > 90: 3000 K, 4000 K
- Lieferbar in dimmbarer oder Notausführung
- Möglichkeit, mit einem Gitter zu liefern, um das längsgerichtete UGR zu senken
- Durchlaufmontage bis 10 Leitern in der Festplatte
- Zertifizierung: ENEC, CB, HACCP

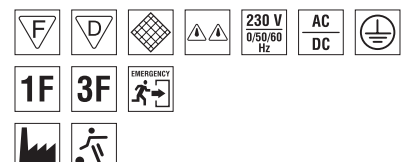
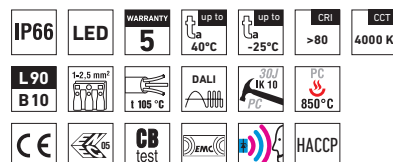

ELTERA NB PC AI, PCc AI



TECHNISCHE BESCHREIBUNG

- Schutzart der Leuchte: IP66
- Maximale Umgebungstemperatur: $t_a = 40^\circ\text{C}$, Maximale Umgebungstemperatur: $t_a = 25^\circ\text{C}$ in der Ausführung mit Notstromquelle M1h, M3h
- Wirkungsgrad / Leuchtenlichtstrom 131 lm/W
- Angegebene Werte der Stromaufnahme und des Lichtstroms mit maximaler Toleranz $\pm 7,5\%$
- Standardausführung CRI > 80: 4000 K
- Lebensdauer: 50 000 Stunden / L90B10
- Diffusor: klares Polykarbonat (PC), UV stabil, stoßfest
- Leuchtenunterteil: graues Polykarbonat mit Al Kühlern (PC AI), UV stabil, stoßfest
- Reflektor: parabolisches poliertes Aluminium mit enger Ausstrahlungscharakteristik (NB - narrow beam)
- Clips: Polyamid + 15 % Glasfaden oder Edelstahl + Polyamid
- Dichtung: Polyurethan (PUR), ausgeschäumte Nut der Festplatte
- Kabeltüllen: zum Einschrauben PG 13,5
- Distanzteil: Polyamid + 10 % Glasfaden
- Klemmkasten: schraubenlose dreipolige (in der Grundausführung)
- Installation: in der Packung sind rostfreie Hacken und rostfreie Klammern
- Elektroausstattung: LED Module, Stromspeisung oder Stromspeisung DALI

Code	Typ	Maximale Umgebungstemperatur [°C]	Lichtstrom LED Module [lm]	Lichtstrom Leuchten [lm]	Verbrauch der Leuchte [W]	Wirkungsgrad der Leuchte [lm/W]	Gewicht netto [kg]	A [mm]	D [mm]
Bis die Umgebungstemperatur $t_a = 40^\circ\text{C}$ - Festplatte graues Polykarbonat mit Al-Kühlern - Difusor klares polykarbonat									
10878060	ELTERA 2.4ft NB PC AI 8800/840	40	8800	7460	58	129	3,3	1172	700
10878070	ELTERA 2.4ft NB PC AI 12800/840	30	12800	11070	85	130	3,3	1172	700
10878090	ELTERA 2.5ft NB PC AI 11000/840	40	11000	9130	71	129	3,9	1452	940
10878080	ELTERA 2.5ft NB PC AI 16000/840	30	16000	13840	106	131	3,9	1452	940

ELTERA NB PC AI

Code	Typ
10878060	ELTERA 2.4ft NB PC AI 8800/840
10878070	ELTERA 2.4ft NB PC AI 12800/840
10878090	ELTERA 2.5ft NB PC AI 11000/840
10878080	ELTERA 2.5ft NB PC AI 16000/840

Nicht dimmbare Speisung - Kunststoffclips

	1F	3F	M1h	M3h	3F M1h	3F M3h
10878160		10878360	10878064	10878065	10878364	10878365
10878170		10878370	x	x	x	x
10878190		10878390	10878094	10878095	10878394	10878395
10878180		10878380	x	x	x	x

ELTERA NB PCc AI

Code	Typ
10878260	ELTERA 2.4ft NB PCc AI 8800/840
10878270	ELTERA 2.4ft NB PCc AI 12800/840
10878290	ELTERA 2.5ft NB PCc AI 11000/840
10878280	ELTERA 2.5ft NB PCc AI 16000/840

Nicht dimmbare Speisung - rostfreie Clips (c)

	1F	3F	M1h	M3h	3F M1h	3F M3h
10878560		10878660	10878264	10878265	10878664	10878665
10878570		10878670	x	x	x	x
10878590		10878690	10878294	10878295	10878694	10878695
10878580		10878680	x	x	x	x

ELTERA NB PC AI DALI

Code	Typ
10878063	ELTERA 2.4ft NB PC AI 8800/840 DALI
10878073	ELTERA 2.4ft NB PC AI 12800/840 DALI
10878093	ELTERA 2.5ft NB PC AI 11000/840 DALI
10878083	ELTERA 2.5ft NB PC AI 16000/840 DALI

Digital dimmbare Speisung DALI - Kunststoffclips

	1F	3F	M1h	M3h	3F M1h	3F M3h
10878163		10878363	10878067	10878069	10878367	10878369
10878173		10878373	x	x	x	x
10878193		10878393	10878097	10878099	10878397	10878399
10878183		10878383	x	x	x	x

ELTERA NB PCc AI DALI

Code	Typ
10878263	ELTERA 2.4ft NB PCc AI 8800/840 DALI
10878273	ELTERA 2.4ft NB PCc AI 12800/840 DALI
10878293	ELTERA 2.5ft NB PCc AI 11000/840 DALI
10878283	ELTERA 2.5ft NB PCc AI 16000/840 DALI

Digital dimmbare Speisung DALI - rostfreie Clips (c)

	1F	3F	M1h	M3h	3F M1h	3F M3h
10878563		10878663	10878267	10878269	10878667	10878669
10878573		10878673	x	x	x	x
10878593		10878693	10878297	10878299	10878697	10878699
10878583		10878683	x	x	x	x

Beispiele der Typenbezeichnung: 10878669 = ELTERA 2.4ft NB PCc AI 8800/840 DALI **3F M3h**

ERLÄUTERUNG

- DALI** – Ausführung mit digital dimmbarer Speisung DALI
- 1F** – einphasige Anschlussverkabelung für durchlaufende Montage
- 3F** – dreiphasige Anschlussverkabelung für durchlaufende Montage

- M1h** – Notstromquelle mit Operationszeit 1 Stunde (SA) für die Dauer- sowie Notbeleuchtung
 - M3h** – Notstromquelle mit Operationszeit 3 Stunden (SA) für die Dauer- sowie Notbeleuchtung
- Akkumulatoren sind vor der Inbetriebsetzung zu formatieren. Bei der Montage sind die in der Montageanleitung angeführten Anweisungen einzuhalten

ARTEN DER BEFESTIGUNG VON LEUCHTEN

- a) Mittels Holzschrauben und rostfreier Klammern direkt an die Decke
- b) Anhängen mittels Edelstahlhaken



DETAIL DER LEUCHE

ELTERA NB



ZUBEHÖR

Raster ELTERA NB

Zusätzliches Raster zur Reduzierung der UGR für ELTERA NB-Leuchten. Das Raster reduziert den Blendwert in der Längsrichtung unter 19 (siehe Luminanzkurve unten).

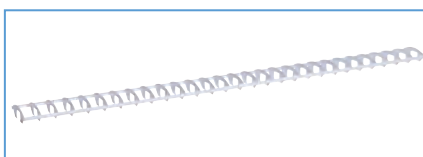

Code	Typ	Beschreibung	Gewicht [kg]
10811989	MNB 2.4	Raster ELTERA 2.4ft NB	0,36
10811990	MNB 2.5	Raster ELTERA 2.5ft NB	0,45



UGR<19

ELTERA NB 2.4ft (mit Raster)

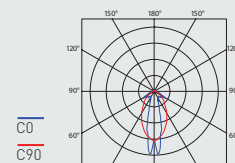

Code	Typ	Lichtstrom LED Module [lm]	Lichtstrom Leuchten [lm]	Verbrauch der Leuchte [W]	Wirkungsgrad der Leuchte [lm/W]	Gewicht netto [kg]	A [mm]	D [mm]
Änderung der Werte bei Lampenvarianten mit Raster								
10878060	ELTERA 2.4ft NB PC Al 8800/840	8800	5850	58	101	3,7	1172	700
10878070	ELTERA 2.4ft NB PC Al 12800/840	12800	8680	85	102	3,7	1172	700
10878090	ELTERA 2.5ft NB PC Al 11000/840	11000	7250	71	102	4,4	1452	940
10878080	ELTERA 2.5ft NB PC Al 16000/840	16000	10850	106	102	4,4	1452	940

ELTERA ABS



... staubdicht, wasserdicht und chemisch beständig.

GEBRAUCH

Diese Leuchte ist für Räume mit dem Vorkommen vom Ammoniak, Lauge, alkalischen Verbindungen und heißem Wasser geeignet. Die Leuchte ist für landwirtschaftliche Betriebe, Ställe, Autowaschanlagen, Lagerhallen, Maschinenwerkstätte und Labors ohne Explosionsgefahr durch Gase, Staub und brennbare Dünste bestimmt.

Die Leuchte ist gegen Staub, Feuchtigkeit und Strahlwasser beständig. Die Festplatte aus ABS und der Diffusor aus AC haben eine erhöhte chemische Beständigkeit.

Es sind Exhalationen der Umgebungsluft zu berücksichtigen, die die Kunststoff- und Aluminiumausnutzung bei der Nutzung in aggressiver Umgebung senken können, siehe im Katalog hinten.

Deckel der Leuchte öffnen Sie immer nur außerhalb der Umgebung mit aggressiven flüchtigen Substanzen.

VORTEILE

- Schutzart der Leuchte **IP66**
- Maximale Umgebungstemperatur bis **t_a = 50 °C**
- Lebensdauer: 50 000 Stunden / L90B10
- Diffusor: transluzentes Akrylat (AC) = hohe chemische Beständigkeit
- Leuchtenunterteil: dunkelgraues ABS mit Al Kühlern (ABS Al) = hohe chemische Beständigkeit
- Im Vergleich mit Röhren T5 um bis zu 45 % Energieeinsparung
- In DALI Ausführung besteht die Option der Einstellung eines gleichbleibenden Lichtstroms während der gesamter Lebensdauer (CLO)

- Konstanter Lichtstrom auch bei der Umgebungstemperatur von -25 °C
- Standardausführung CRI > 80: 4000 K
- Auf Antrag CRI > 80: 3000 K, 5000 K, 6500 K, CRI > 90: 3000 K, 4000 K
- Lieferbar in dimmbarer oder Notausführung
- Durchlaufmontage bis 10 Leitern in der Festplatte
- Zertifizierung: ENEC, CB, (außer RED), HACCP

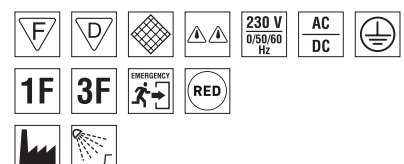
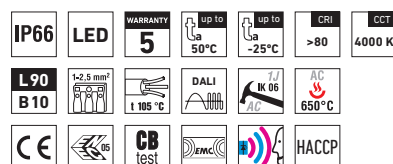

ELTERA ABS AI, ABSc AI



TECHNISCHE BESCHREIBUNG

- Schutzart der Leuchte: IP66
- Maximale Umgebungstemperatur: $t_a = 50^\circ\text{C}$, - Maximale Umgebungstemperatur: $t_a = 25^\circ\text{C}$ in der Ausführung mit Notstromquelle M1h, M3h
- Wirkungsgrad / Leuchtenlichtstrom 138 lm/W
- Angegebene Werte der Stromaufnahme und des Lichtstroms mit maximaler Toleranz $\pm 7,5\%$
- CRI > 80, CCT = 4000 K
- Lebensdauer: 50 000 Stunden / L90B10
- Diffusor: transluzentes Akrylat (AC) = UV stabil, chemisch beständig
- Leuchtenunterteil: dunkelgraues ABS mit Al Kühlern (ABS AI) = UV stabil, chemisch beständig
- Reflektor: weißer Stahlblech (RAL 9003)
- Clips: Polyamid + 15% Glasfasern oder Edelstahl + Polyamid
- Dichtung: Polyurethan (PUR), ausgeschäumte Nut der Festplatte
- Kabeltüllen: zum Einschrauben PG 13,5
- Distanzteil: Polyamid + 10% Glasfasern
- Klemmkasten: schraubenlose dreipolige (in der Grundauführung)
- Installation: in der Packung sind rostfreie Hacken und rostfreie Klammern
- Elektroausstattung: LED Module, Stromspeisung oder Stromspeisung DALI

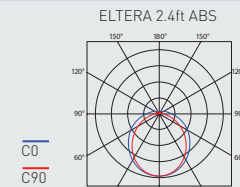

Code	Typ	Maximale Umgebungstemperatur [°C]	Lichtstrom LED Module [lm]	Lichtstrom Leuchten [lm]	Verbrauch der Leuchte [W]	Wirkungsgrad der Leuchte [lm/W]	Gewicht netto [kg]	A [mm]	D [mm]
Bis die Umgebungstemperatur $t_a = 50^\circ\text{C}$ - Festplatte dunkelgraues ABS mit Al-Kühlern - Diffusor transluzentes Akrylat									
10877010	ELTERA 2.2ft ABS AI 2600/840	50	2600	2290	18	127	1,5	612	475
10877020	ELTERA 2.2ft ABS AI 3200/840	50	3200	2820	22	128	1,5	612	475
10877030	ELTERA 2.2ft ABS AI 4400/840	45	4400	3870	30	129	1,7	612	475
10877040	ELTERA 2.4ft ABS AI 5200/840	50	5200	4580	35	131	2,9	1172	700
10877050	ELTERA 2.4ft ABS AI 6400/840	50	6400	5630	42	134	2,9	1172	700
10877060	ELTERA 2.4ft ABS AI 8800/840	45	8800	7740	58	133	3,0	1172	700
10877410	ELTERA 2.4ft ABS AI 12800/840	35	12800	11260	85	132	3,0	1172	700
10877070	ELTERA 2.5ft ABS AI 6500/840	50	6500	5720	44	130	3,8	1452	940
10877080	ELTERA 2.5ft ABS AI 8000/840	50	8000	7040	53	133	3,9	1452	940
10877090	ELTERA 2.5ft ABS AI 11000/840	45	11000	9680	71	136	3,9	1452	940
10877420	ELTERA 2.5ft ABS AI 16000/840	35	16000	14080	106	133	3,9	1452	940
ELTERA ABS RED			620	550	12	45			

10877020 ELTERA 2.2ft ABS AI 3200/840 = direkter Ersatz der Rohrleuchte SUPIRA 218 - 2x18W
 10877050 ELTERA 2.4ft ABS AI 6400/840 = direkter Ersatz der Rohrleuchte SUPIRA 236 - 2x36W
 10877080 ELTERA 2.5ft ABS AI 8000/840 = direkter Ersatz der Rohrleuchte SUPIRA 258 - 2x58W

ELTERA ABS AI

Code	Typ
10877010	ELTERA 2.2ft ABS AI 2600/840
10877020	ELTERA 2.2ft ABS AI 3200/840
10877030	ELTERA 2.2ft ABS AI 4400/840
10877040	ELTERA 2.4ft ABS AI 5200/840
10877050	ELTERA 2.4ft ABS AI 6400/840
10877060	ELTERA 2.4ft ABS AI 8800/840
10877410	ELTERA 2.4ft ABS AI 12800/840
10877070	ELTERA 2.5ft ABS AI 6500/840
10877080	ELTERA 2.5ft ABS AI 8000/840
10877090	ELTERA 2.5ft ABS AI 11000/840
10877420	ELTERA 2.5ft ABS AI 16000/840

Nicht dimmbare Speisung - Kunststoffclips

	1F	3F	M1h	M3h	3F M1h	3F M3h	RED	3F RED
	x	x	10877014	10877015	x	x	10856200	x
	x	x	10877024	10877025	x	x	10856202	x
	x	x	10877034	10877035	x	x	10856204	x
	10877140	10877340	10877044	10877045	10877344	10877345	10856206	10856207
	10877150	10877350	10877054	10877055	10877354	10877355	10856208	10856209
	10877160	10877360	10877064	10877065	10877364	10877365	10856210	10856211
	10877411	10877412	x	x	x	x	10856212	10856213
	10877170	10877370	10877074	10877075	10877374	10877375	10856214	10856215
	10877180	10877380	10877084	10877085	10877384	10877385	10856216	10856217
	10877190	10877390	10877094	10877095	10877394	10877395	10856218	10856219
	10877421	10877422	x	x	x	x	10856220	10856221

ELTERA ABSc AI

Code	Typ
10877210	ELTERA 2.2ft ABSc AI 2600/840
10877220	ELTERA 2.2ft ABSc AI 3200/840
10877230	ELTERA 2.2ft ABSc AI 4400/840
10877240	ELTERA 2.4ft ABSc AI 5200/840
10877250	ELTERA 2.4ft ABSc AI 6400/840
10877260	ELTERA 2.4ft ABSc AI 8800/840
10877430	ELTERA 2.4ft ABSc AI 12800/840
10877270	ELTERA 2.5ft ABSc AI 6500/840
10877280	ELTERA 2.5ft ABSc AI 8000/840
10877290	ELTERA 2.5ft ABSc AI 11000/840
10877440	ELTERA 2.5ft ABSc AI 16000/840

Nicht dimmbare Speisung - rostfreie Clips (c)

	1F	3F	M1h	M3h	3F M1h	3F M3h	RED	3F RED
	x	x	10877214	10877215	x	x	10856222	x
	x	x	10877224	10877225	x	x	10856224	x
	x	x	10877234	10877235	x	x	10856226	x
	10877540	10877640	10877244	10877245	10877644	10877645	10856228	10856229
	10877550	10877650	10877254	10877255	10877654	10877655	10856230	10856231
	10877560	10877660	10877264	10877265	10877664	10877665	10856232	10856233
	10877431	10877432	x	x	x	x	10856234	10856235
	10877570	10877670	10877274	10877275	10877674	10877675	10856236	10856237
	10877580	10877680	10877284	10877285	10877684	10877685	10856238	10856239
	10877590	10877690	10877294	10877295	10877694	10877695	10856240	10856241
	10877441	10877442	x	x	x	x	10856242	10856243

ELTERA ABS AI DALI

Digital dimmbare Speisung DALI - Kunststoffclips

Code	Typ	1F	3F	M1h	M3h	3F M1h	3F M3h	RED	1F RED	3F RED
10877013	ELTERA 2.2ft ABS AI 2600/840 DALI	x	x	10877017	10877019	x	x	10856244	x	x
10877023	ELTERA 2.2ft ABS AI 3200/840 DALI	x	x	10877027	10877029	x	x	10856247	x	x
10877033	ELTERA 2.2ft ABS AI 4400/840 DALI	x	x	10877037	10877039	x	x	10856250	x	x
10877043	ELTERA 2.4ft ABS AI 5200/840 DALI	10877143	10877343	10877047	10877049	10877347	10877349	10856253	10856254	10856255
10877053	ELTERA 2.4ft ABS AI 6400/840 DALI	10877153	10877353	10877057	10877059	10877357	10877359	10856256	10856257	10856258
10877063	ELTERA 2.4ft ABS AI 8800/840 DALI	10877163	10877363	10877067	10877069	10877367	10877369	10856259	10856260	10856261
10877450	ELTERA 2.4ft ABS AI 12800/840 DALI	10877451	10877452	x	x	x	x	10856262	10856263	10856264
10877073	ELTERA 2.5ft ABS AI 6500/840 DALI	10877173	10877373	10877077	10877079	10877377	10877379	10856265	10856266	10856267
10877083	ELTERA 2.5ft ABS AI 8000/840 DALI	10877183	10877383	10877087	10877089	10877387	10877389	10856268	10856269	10856270
10877093	ELTERA 2.5ft ABS AI 11000/840 DALI	10877193	10877393	10877097	10877099	10877397	10877399	10856271	10856272	10856273
10877460	ELTERA 2.5ft ABS AI 16000/840 DALI	10877461	10877462	x	x	x	x	10856274	10856275	10856276

ELTERA ABSc AI DALI

Digital dimmbare Speisung DALI - rostfreie Clips (c)

Code	Typ	1F	3F	M1h	M3h	3F M1h	3F M3h	RED	1F RED	3F RED
10877213	ELTERA 2.2ft ABSc AI 2600/840 DALI	x	x	10877217	10877219	x	x	10856277	x	x
10877223	ELTERA 2.2ft ABSc AI 3200/840 DALI	x	x	10877227	10877229	x	x	10856280	x	x
10877233	ELTERA 2.2ft ABSc AI 4400/840 DALI	x	x	10877237	10877239	x	x	10856283	x	x
10877243	ELTERA 2.4ft ABSc AI 5200/840 DALI	10877543	10877643	10877247	10877249	10877647	10877649	10856286	10856287	10856288
10877253	ELTERA 2.4ft ABSc AI 6400/840 DALI	10877553	10877653	10877257	10877259	10877657	10877659	10856289	10856290	10856400
10877263	ELTERA 2.4ft ABSc AI 8800/840 DALI	10877563	10877663	10877267	10877269	10877667	10877669	10856401	10856402	10856403
10877470	ELTERA 2.4ft ABSc AI 12800/840 DALI	10877471	10877472	x	x	x	x	10856404	10856405	10856406
10877273	ELTERA 2.5ft ABSc AI 6500/840 DALI	10877573	10877673	10877277	10877279	10877677	10877679	10856407	10856408	10856409
10877283	ELTERA 2.5ft ABSc AI 8000/840 DALI	10877583	10877683	10877287	10877289	10877687	10877689	10856410	10856411	10856412
10877293	ELTERA 2.5ft ABSc AI 11000/840 DALI	10877593	10877693	10877297	10877299	10877697	10877699	10856413	10856414	10856415
10877480	ELTERA 2.5ft ABSc AI 16000/840 DALI	10877481	10877482	x	x	x	x	10856416	10856417	10856418

Beispiele der Typenbezeichnung: 10877667 = ELTERA 2.4ft ABSc AI 8800/840 DALI **3F M1h**

ERLÄUTERUNG

DALI – Ausführung mit digital dimmbarer Speisung DALI

1F – einphasige Anschlussverkabelung für durchlaufende Montage

3F – dreiphasige Anschlussverkabelung für durchlaufende Montage

RED – Design mit Rotlichtmodul für Nachtregime (für weitere Informationen zum KONZEPT RED siehe Seite 108)

M1h – Notstromquelle mit Operationszeit 1 Stunde (SA) für die Dauer- sowie Notbeleuchtung

M3h – Notstromquelle mit Operationszeit 3 Stunden (SA) für die Dauer- sowie Notbeleuchtung
 Akkumulatoren sind vor der Inbetriebsetzung zu formatieren. Bei der Montage sind die in der Montageanleitung angeführten Anweisungen einzuhalten

ARTEN DER BEFESTIGUNG VON LEUCHTEN

- a) Mittels Holzschrauben und rostfreier Klammern direkt an die Decke oder an die Wand
- b) Anhängen mittels Edelstahlhaken
- c) Befestigung mittels Seitenaufhängung an der Wand

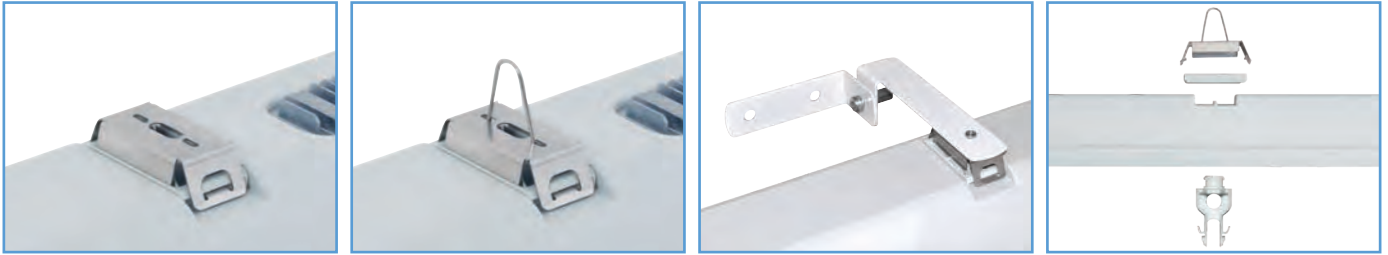
**DETAIL DER LEUCHTE**

ELTERA ABS



ELTERA ES ABS



148
lm/W

... Energy Saver, chemisch beständig.

GEBRAUCH

Diese Leuchte ist für Räume mit dem Vorkommen vom Ammoniak, Lauge, alkalischen Verbindungen und heißem Wasser geeignet. Die Leuchte ist für landwirtschaftliche Betriebe, Ställe, Autowaschanlagen, Lagerhallen, Maschinenwerkstätte und Labors ohne Explosionsgefahr durch Gase, Staub und brennbare Dünste bestimmt.

Die Leuchte ist gegen Staub, Feuchtigkeit und Strahlwasser beständig. Die Festplatte aus ABS und der Diffusor aus AC haben eine erhöhte chemische Beständigkeit.

Es sind Exhalationen der Umgebungsluft zu berücksichtigen, die die Kunststoff- und Aluminiumausnutzung bei der Nutzung in aggressiver Umgebung senken können, siehe im Katalog hinten.

Deckel der Leuchte öffnen Sie immer nur außerhalb der Umgebung mit aggressiven flüchtigen Substanzen.

VORTEILE

- Schutzart der Leuchte **IP66**
- Maximale Umgebungstemperatur bis **t_a = 50 °C**
- Lebensdauer: 50 000 Stunden / L90B10
- Diffusor: transluzentes Akrylat (AC) = hohe chemische Beständigkeit
- Leuchtenunterteil: dunkelgraues ABS mit Al Kühlern (ABS Al) = hohe chemische Beständigkeit
- Im Vergleich mit Röhren T5 um bis zu 45 % Energieeinsparung
- In DALI Ausführung besteht die Option der Einstellung eines gleichbleibenden Lichtstroms während der gesamter Lebensdauer (CLO)

- Konstanter Lichtstrom auch bei der Umgebungstemperatur von -25 °C
- Standardausführung CRI > 80: 4000 K
- Auf Antrag CRI > 80: 3000 K, 5000 K, 6500 K, CRI > 90: 3000 K, 4000 K
- Lieferbar in dimmbarer oder Notausführung
- Durchlaufmontage bis 10 Leitern in der Festplatte
- Zertifizierung: ENEC, CB, HACCP

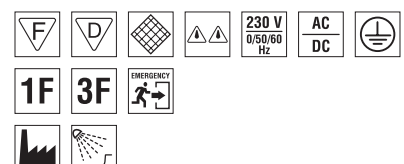
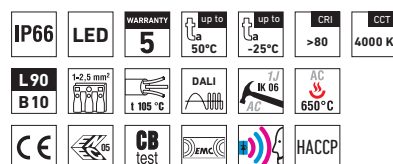

ELTERA ES ABS AI, ABSc AI



TECHNISCHE BESCHREIBUNG

- Schutzart der Leuchte: IP66
- Maximale Umgebungstemperatur: $t_a = 50^\circ\text{C}$, -
- Maximale Umgebungstemperatur: $t_a = 25^\circ\text{C}$ in der Ausführung mit Notstromquelle M1h, M3h
- Wirkungsgrad / Leuchtenlichtstrom 146 lm/W
- Angegebene Werte der Stromaufnahme und des Lichtstroms mit maximaler Toleranz $\pm 7,5\%$
- CRI > 80, CCT = 4000 K
- Lebensdauer: 50 000 Stunden / L90B10
- Diffusor: transluzentes Akrylat (AC) = UV stabil, chemisch beständig
- Leuchtenunterteil: dunkelgraues ABS mit Al Kühlern (ABS AI) = UV stabil, chemisch beständig
- Reflektor: weißer Stahlblech (RAL 9003)

- Clips: Polyamid + 15% Glasfasern oder Edelstahl + Polyamid
- Dichtung: Polyurethan (PUR), ausgeschäumte Nut der Festplatte
- Kabeltüllen: zum Einschrauben PG 13,5
- Distanzteil: Polyamid + 10% Glasfasern
- Klemmkasten: schraubenlose dreipolige (in der Grundausführung)
- Installation: in der Packung sind rostfreie Hacken und rostfreie Klammern
- Elektroausstattung: LED Module, Stromspeisung oder Stromspeisung DALI

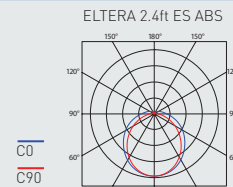
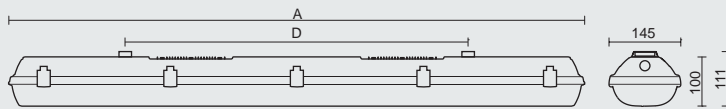

Code	Typ	Maximale Umgebungstemperatur [°C]	Lichtstrom LED Module [lm]	Lichtstrom Leuchten [lm]	Verbrauch der Leuchte [W]	Wirkungsgrad der Leuchte [lm/W]	Gewicht netto [kg]	A [mm]	D [mm]
Bis die Umgebungstemperatur $t_a = 50^\circ\text{C}$ - Festplatte dunkelgraues ABS mit Al-Kühlern - Difusor transluzentes Akrylat									
10810510	ELTERA 2.2ft ES ABS AI 2600/840	50	2600	2290	16	143	1,5	612	475
10810520	ELTERA 2.2ft ES ABS AI 3200/840	50	3200	2820	19	148	1,5	612	475
10810530	ELTERA 2.2ft ES ABS AI 4400/840	45	4400	3870	27	143	1,7	612	475
10810540	ELTERA 2.4ft ES ABS AI 5200/840	50	5200	4580	32	143	2,9	1172	700
10810550	ELTERA 2.4ft ES ABS AI 6400/840	50	6400	5630	39	144	2,9	1172	700
10810560	ELTERA 2.4ft ES ABS AI 8800/840	45	8800	7740	54	143	3,0	1172	700
10810570	ELTERA 2.4ft ES ABS AI 12800/840	35	12800	11260	78	144	3,0	1172	700
10810580	ELTERA 2.5ft ES ABS AI 6500/840	50	6500	5720	40	143	3,8	1452	940
10810590	ELTERA 2.5ft ES ABS AI 8000/840	50	8000	7040	49	144	3,9	1452	940
10810600	ELTERA 2.5ft ES ABS AI 11000/840	45	11000	9680	67	144	3,9	1452	940
10810610	ELTERA 2.5ft ES ABS AI 16000/840	35	16000	14080	97	145	3,9	1452	940

10810520 ELTERA 2.2ft ES ABS AI 3200/840 = direkter Ersatz der Rohrleuchte SUPIRA 218 - 2 x 18W
 10810550 ELTERA 2.4ft ES ABS AI 6400/840 = direkter Ersatz der Rohrleuchte SUPIRA 236 - 2 x 36W
 10810590 ELTERA 2.5ft ES ABS AI 8000/840 = direkter Ersatz der Rohrleuchte SUPIRA 258 - 2 x 58W

ELTERA ES ABS AI

Code	Typ
10810510	ELTERA 2.2ft ES ABS AI 2600/840
10810520	ELTERA 2.2ft ES ABS AI 3200/840
10810530	ELTERA 2.2ft ES ABS AI 4400/840
10810540	ELTERA 2.4ft ES ABS AI 5200/840
10810550	ELTERA 2.4ft ES ABS AI 6400/840
10810560	ELTERA 2.4ft ES ABS AI 8800/840
10810570	ELTERA 2.4ft ES ABS AI 12800/840
10810580	ELTERA 2.5ft ES ABS AI 6500/840
10810590	ELTERA 2.5ft ES ABS AI 8000/840
10810600	ELTERA 2.5ft ES ABS AI 11000/840
10810610	ELTERA 2.5ft ES ABS AI 16000/840

Nicht dimmbare Speisung - Kunststoffclips

	1F	3F	M1h	M3h	3F M1h	3F M3h
x	x		10810514	10810515	x	x
x	x		10810524	10810525	x	x
x	x		10810534	10810535	x	x
10810541	10810543		10810544	10810545	10810546	10810547
10810551	10810553		10810554	10810555	10810556	10810557
10810561	10810563		10810564	10810565	10810566	10810567
10810571	10810573	x		x	x	x
10810581	10810583	10810584		10810585	10810586	10810587
10810591	10810593	10810594		10810595	10810596	10810597
10810601	10810603	10810604		10810605	10810606	10810607
10810611	10810613	x		x	x	x

ELTERA ES ABSc AI

Code	Typ
10810620	ELTERA 2.2ft ES ABSc AI 2600/840
10810630	ELTERA 2.2ft ES ABSc AI 3200/840
10810640	ELTERA 2.2ft ES ABSc AI 4400/840
10810650	ELTERA 2.4ft ES ABSc AI 5200/840
10810660	ELTERA 2.4ft ES ABSc AI 6400/840
10810670	ELTERA 2.4ft ES ABSc AI 8800/840
10810680	ELTERA 2.4ft ES ABSc AI 12800/840
10810690	ELTERA 2.5ft ES ABSc AI 6500/840
10810700	ELTERA 2.5ft ES ABSc AI 8000/840
10810710	ELTERA 2.5ft ES ABSc AI 11000/840
10810720	ELTERA 2.5ft ES ABSc AI 16000/840

Nicht dimmbare Speisung - rostfreie Clips (c)

	1F	3F	M1h	M3h	3F M1h	3F M3h
x	x		10810624	10810625	x	x
x	x		10810634	10810635	x	x
x	x		10810644	10810645	x	x
10810651	10810653	10810654		10810655	10810656	10810657
10810661	10810663	10810664		10810665	10810666	10810667
10810671	10810673	10810674		10810675	10810676	10810677
10810681	10810683	x		x	x	x
10810691	10810693	10810694		10810695	10810696	10810697
10810701	10810703	10810704		10810705	10810706	10810707
10810711	10810713	10810714		10810715	10810716	10810717
10810721	10810723	x		x	x	x

Beispiele der Typenbezeichnung: 10810706 = ELTERA 2.4ft ES ABSc AI 8800/840 **3F M1h**

ELTERA ES ABS AI DALI

Digital dimmbare Speisung DALI - Kunststoffclips

Code	Typ
10810730	ELTERA 2.2ft ES ABS AI 2600/840 DALI
10810740	ELTERA 2.2ft ES ABS AI 3200/840 DALI
10810750	ELTERA 2.2ft ES ABS AI 4400/840 DALI
10810760	ELTERA 2.4ft ES ABS AI 5200/840 DALI
10810770	ELTERA 2.4ft ES ABS AI 6400/840 DALI
10810780	ELTERA 2.4ft ES ABS AI 8800/840 DALI
10810790	ELTERA 2.4ft ES ABS AI 12800/840 DALI
10810800	ELTERA 2.5ft ES ABS AI 6500/840 DALI
10810810	ELTERA 2.5ft ES ABS AI 8000/840 DALI
10810820	ELTERA 2.5ft ES ABS AI 11000/840 DALI
10810830	ELTERA 2.5ft ES ABS AI 16000/840 DALI

1F	3F	M1h	M3h	3F M1h	3F M3h
x	x	10810734	10810735	x	x
x	x	10810744	10810745	x	x
x	x	10810754	10810755	x	x
10810761	10810763	10810764	10810765	10810766	10810767
10810771	10810773	10810774	10810775	10810776	10810777
10810781	10810783	10810784	10810785	10810786	10810787
10810791	10810793	x	x	x	x
10810801	10810803	10810804	10810805	10810806	10810807
10810811	10810813	10810814	10810815	10810816	10810817
10810821	10810823	10810824	10810825	10810826	10810827
10810831	10810833	x	x	x	x

ELTERA ES ABSc AI DALI

Digital dimmbare Speisung DALI - rostfreie Clips (c)

Code	Typ
10810840	ELTERA 2.2ft ES ABSc AI 2600/840 DALI
10810850	ELTERA 2.2ft ES ABSc AI 3200/840 DALI
10810860	ELTERA 2.2ft ES ABSc AI 4400/840 DALI
10810870	ELTERA 2.4ft ES ABSc AI 5200/840 DALI
10810880	ELTERA 2.4ft ES ABSc AI 6400/840 DALI
10810890	ELTERA 2.4ft ES ABSc AI 8800/840 DALI
10810900	ELTERA 2.4ft ES ABSc AI 12800/840 DALI
10810910	ELTERA 2.5ft ES ABSc AI 6500/840 DALI
10810920	ELTERA 2.5ft ES ABSc AI 8000/840 DALI
10810930	ELTERA 2.5ft ES ABSc AI 11000/840 DALI
10810940	ELTERA 2.5ft ES ABSc AI 16000/840 DALI

1F	3F	M1h	M3h	3F M1h	3F M3h
x	x	10810844	10810845	x	x
x	x	10810854	10810855	x	x
x	x	10810864	10810865	x	x
10810871	10810873	10810874	10810875	10810876	10810877
10810881	10810883	10810884	10810885	10810886	10810887
10810891	10810893	10810894	10810895	10810896	10810897
10810901	10810903	x	x	x	x
10810911	10810913	10810914	10810915	10810916	10810917
10810921	10810923	10810924	10810925	10810926	10810927
10810931	10810933	10810934	10810935	10810936	10810937
10810941	10810943	x	x	x	x

Beispiele der Typenbezeichnung: 10810896 = ELTERA 2.4ft ES ABSc AI 8800/840 DALI **3F M1h**

ERLÄUTERUNG

DALI – Ausführung mit digital dimmbarer Speisung DALI

1F – einphasige Anschlussverkabelung für durchlaufende Montage

3F – dreiphasige Anschlussverkabelung für durchlaufende Montage

M1h – Notstromquelle mit Operationszeit 1 Stunde (SA) für die Dauer- sowie Notbeleuchtung

M3h – Notstromquelle mit Operationszeit 3 Stunden (SA) für die Dauer- sowie Notbeleuchtung
 Akkumulatoren sind vor der Inbetriebsetzung zu formatieren. Bei der Montage sind die in der Montageanleitung angeführten Anweisungen einzuhalten

ARTEN DER BEFESTIGUNG VON LEUCHTEN

a) Mittels Holzschrauben und rostfreier Klammern direkt an die Decke oder an die Wand

b) Anhängen mittels Edelstahlhaken

c) Befestigung mittels Seitenaufhängung an der Wand

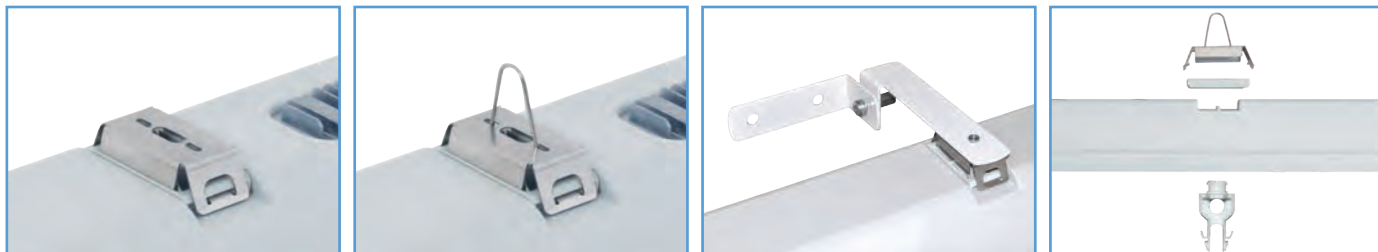

DETAIL DER LEUCHE

ELTERA ES ABS



ELTERA HE ABS



162
lm/W

... hoher Wirkungsgrad mit schwefelbeständigen LED Chips, chemisch beständig.

GEBRAUCH

Diese Leuchte ist für Räume mit dem Vorkommen vom Ammoniak, Lauge, alkalischen Verbindungen und heißem Wasser geeignet. Die Leuchte ist für landwirtschaftliche Betriebe, Ställe, Autowaschanlagen, Lagerhallen, Maschinenwerkstätte und Labors ohne Explosionsgefahr durch Gase, Staub und brennbare Dünste bestimmt.

Die Leuchte ist gegen Staub, Feuchtigkeit und Strahlwasser beständig. Die Festplatte aus ABS und der Diffusor aus AC haben eine erhöhte chemische Beständigkeit.

Es sind Exhalationen der Umgebungsluft zu berücksichtigen, die die Kunststoff- und Aluminiumausnutzung bei der Nutzung in aggressiver Umgebung senken können, siehe im Katalog hinten.

Deckel der Leuchte öffnen Sie immer nur außerhalb der Umgebung mit aggressiven flüchtigen Substanzen.

VORTEILE

- Schutzart der Leuchte **IP66**
- Maximale Umgebungstemperatur bis **t_a = 50 °C**
- Lebensdauer: 50 000 Stunden / L90B10
- Diffusor: transluzentes Akrylat (AC) = hohe chemische Beständigkeit
- Leuchtenunterteil: dunkelgraues ABS mit Al Kühlern (ABS Al) = hohe chemische Beständigkeit
- Im Vergleich mit Röhren T5 um bis zu 45 % Energieeinsparung
- In DALI Ausführung besteht die Option der Einstellung eines gleichbleibenden Lichtstroms während der gesamter Lebensdauer (CLO)

- Konstanter Lichtstrom auch bei der Umgebungstemperatur von -25 °C
- Standardausführung CRI > 80: 4000 K
- Auf Antrag CRI > 80: 3000 K, 5000 K, 6500 K, CRI > 90: 3000 K, 4000 K
- Lieferbar in dimmbarer oder Notausführung
- Durchlaufmontage bis 10 Leitern in der Festplatte
- **LED Chips mit hoher Schwefelbeständigkeit**
- Lange Lebensdauer durch geringen Widerstand

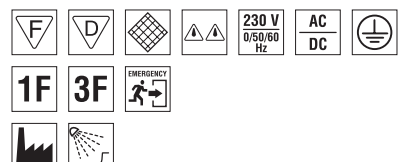
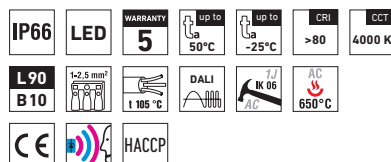

ELTERA HE ABS AI, ABSc AI



TECHNISCHE BESCHREIBUNG

- Schutzart der Leuchte: IP66
- Maximale Umgebungstemperatur: $t_a = 50^\circ\text{C}$,
- Maximale Umgebungstemperatur: $t_a = 25^\circ\text{C}$ in der Ausführung mit Notstromquelle M1h, M3h
- Wirkungsgrad / Leuchtenlichtstrom 170 lm/W
- Angegebene Werte der Stromaufnahme und des Lichtstroms mit maximaler Toleranz $\pm 7,5\%$
- CRI > 80, CCT = 4000 K
- Lebensdauer: 50 000 Stunden / L90B10
- Diffusor: transluzentes Akrylat (AC) = UV stabil, chemisch beständig
- Leuchtenunterteil: dunkelgraues ABS mit Al Kühlern [ABS AI] = UV stabil, chemisch beständig
- Reflektor: weißer Stahlblech (RAL 9003)

- Clips: Polyamid + 15% Glasfaden oder Edelstahl + Polyamid
- Dichtung: Polyurethan (PUR), ausgeschäumte Nut der Festplatte
- Kabeltüllen: zum Einschrauben PG 13,5
- Distanzteil: Polyamid + 10% Glasfaden
- Klemmkasten: schraubenlose dreipolige (in der Grundausführung)
- Installation: in der Packung sind rostfreie Hacken und rostfreie Klammern
- Elektroausstattung: Schwefelbeständige LED Module, Stromspeisung oder Stromspeisung DALI

Code	Typ	Maximale Umgebungstemperatur [°C]	Lichtstrom LED Module [lm]	Lichtstrom Leuchten [lm]	Verbrauch der Leuchte [W]	Wirkungsgrad der Leuchte [lm/W]	Gewicht netto [kg]	A [mm]	D [mm]
Bis die Umgebungstemperatur $t_a = 50^\circ\text{C}$ - Festplatte dunkelgraues ABS mit Al-Kühlern - Difusor transluzentes Akrylat									
10811200	ELTERA 2.2ft HE ABS AI 3200/840	50	3200	2820	18	157	1,7	612	475
10811210	ELTERA 2.2ft HE ABS AI 4400/840	45	4400	3870	24	161	1,7	612	475
10811203	ELTERA 2.2ft HE ABS AI 6400/840	35	6400	5630	35	161	1,7	612	475
10811206	ELTERA 2.4ft HE ABS AI 6400/840	50	6400	5630	36	156	3,0	1172	700
10811220	ELTERA 2.4ft HE ABS AI 8800/840	45	8800	7740	48	161	3,0	1172	700
10811216	ELTERA 2.4ft HE ABS AI 12800/840	35	12800	11260	70	161	3,0	1172	700
10811219	ELTERA 2.5ft HE ABS AI 8000/840	50	8000	7040	45	156	3,9	1452	940
10811230	ELTERA 2.5ft HE ABS AI 11000/840	45	11000	9680	60	161	3,9	1452	940
10811241	ELTERA 2.5ft HE ABS AI 16000/840	35	16000	14080	87	162	3,9	1452	940

ELTERA HE ABS AI

Code	Typ
10811200	ELTERA 2.2ft HE ABS AI 3200/840
10811210	ELTERA 2.2ft HE ABS AI 4400/840
10811203	ELTERA 2.2ft HE ABS AI 6400/840
10811206	ELTERA 2.4ft HE ABS AI 6400/840
10811220	ELTERA 2.4ft HE ABS AI 8800/840
10811216	ELTERA 2.4ft HE ABS AI 12800/840
10811219	ELTERA 2.5ft HE ABS AI 8000/840
10811230	ELTERA 2.5ft HE ABS AI 11000/840
10811241	ELTERA 2.5ft HE ABS AI 16000/840

Nicht dimmbare Speisung - Kunststoffclips

	1F	3F	M1h	M3h	3F M1h	3F M3h
x		x	10811201	10811202	x	x
x		x	10811214	10811215	x	x
x		x	10811204	10811205	x	x
10811207		10811208	10811209	10811211	10811212	10811213
10811221		10811223	10811224	10811225	10811226	10811227
10811217		10811218	x	x	x	x
10811222		10811228	10811229	10811232	10811238	10811239
10811231		10811233	10811234	10811235	10811236	10811237
10811242		10811243	x	x	x	x

ELTERA HE ABSc AI

Code	Typ
10811246	ELTERA 2.2ft HE ABSc AI 3200/840
10811240	ELTERA 2.2ft HE ABSc AI 4400/840
10811249	ELTERA 2.2ft HE ABSc AI 6400/840
10811259	ELTERA 2.4ft HE ABSc AI 6400/840
10811250	ELTERA 2.4ft HE ABSc AI 8800/840
10811276	ELTERA 2.4ft HE ABSc AI 12800/840
10811279	ELTERA 2.5ft HE ABSc AI 8000/840
10811260	ELTERA 2.5ft HE ABSc AI 11000/840
10811301	ELTERA 2.5ft HE ABSc AI 16000/840

Nicht dimmbare Speisung - rostfreie Clips (c)

	1F	3F	M1h	M3h	3F M1h	3F M3h
x		x	10811247	10811248	x	x
x		x	10811244	10811245	x	x
x		x	10811252	10811258	x	x
10811262		10811268	10811269	10811271	10811272	10811273
10811251		10811253	10811254	10811255	10811256	10811257
10811277		10811278	x	x	x	x
10811282		10811288	10811289	10811292	10811298	10811299
10811261		10811263	10811264	10811265	10811266	10811267
10811302		10811303	x	x	x	x

Beispiele der Typenbezeichnung: 10811256 = ELTERA 2.4ft HE ABSc AI 8800/840 **3F M1h**

ELTERA HE ABS Al DALI

Code	Typ
10811306	ELTERA 2.2ft HE ABS Al 3200/840 DALI
10811270	ELTERA 2.2ft HE ABS Al 4400/840 DALI
10811309	ELTERA 2.2ft HE ABS Al 6400/840 DALI
10811319	ELTERA 2.4ft HE ABS Al 6400/840 DALI
10811280	ELTERA 2.4ft HE ABS Al 8800/840 DALI
10811333	ELTERA 2.4ft HE ABS Al 12800/840 DALI
10811336	ELTERA 2.5ft HE ABS Al 8000/840 DALI
10811290	ELTERA 2.5ft HE ABS Al 11000/840 DALI
10811343	ELTERA 2.5ft HE ABS Al 16000/840 DALI

Digital dimmbare Speisung DALI - Kunststoffclips

1F	3F	M1h	M3h	3F M1h	3F M3h
x	x	10811307	10811308	x	x
x	x	10811274	10811275	x	x
x	x	10811312	10811318	x	x
10811322	10811328	10811329	10811330	10811331	10811332
10811281	10811283	10811284	10811285	10811286	10811287
10811334	10811335	x	x	x	x
10811337	10811338	10811339	10811340	10811341	10811342
10811291	10811293	10811294	10811295	10811296	10811297
10811344	10811345	x	x	x	x

ELTERA HE ABSc Al DALI

Code	Typ
10811346	ELTERA 2.2ft HE ABSc Al 3200/840 DALI
10811300	ELTERA 2.2ft HE ABSc Al 4400/840 DALI
10811349	ELTERA 2.2ft HE ABSc Al 6400/840 DALI
10811352	ELTERA 2.4ft HE ABSc Al 6400/840 DALI
10811310	ELTERA 2.4ft HE ABSc Al 8800/840 DALI
10811359	ELTERA 2.4ft HE ABSc Al 12800/840 DALI
10811362	ELTERA 2.5ft HE ABSc Al 8000/840 DALI
10811320	ELTERA 2.5ft HE ABSc Al 11000/840 DALI
10811369	ELTERA 2.5ft HE ABSc Al 16000/840 DALI

Digital dimmbare Speisung DALI - rostfreie Clips (c)

1F	3F	M1h	M3h	3F M1h	3F M3h
x	x	10811347	10811348	x	x
x	x	10811304	10811305	x	x
x	x	10811350	10811351	x	x
10811353	10811354	10811355	10811356	10811357	10811358
10811311	10811313	10811314	10811315	10811316	10811317
10811360	10811361	x	x	x	x
10811363	10811364	10811365	10811366	10811367	10811368
10811321	10811323	10811324	10811325	10811326	10811327
10811370	10811371	x	x	x	x

ERLÄUTERUNG

DALI – Ausführung mit digital dimmbarer Speisung DALI

1F – einphasige Anschlussverkabelung für durchlaufende Montage

3F – dreiphasige Anschlussverkabelung für durchlaufende Montage

M1h – Notstromquelle mit Operationszeit 1 Stunde (SA) für die Dauer- sowie Notbeleuchtung

M3h – Notstromquelle mit Operationszeit 3 Stunden (SA) für die Dauer- sowie Notbeleuchtung
 Akkumulatoren sind vor der Inbetriebsetzung zu formatieren. Bei der Montage sind die in der Montageanleitung angeführten Anweisungen einzuhalten

ARTEN DER BEFESTIGUNG VON LEUCHTEN

a) Mittels Holzschrauben und rostfreier Klammern direkt an die Decke oder an die Wand

b) Anhängen mittels Edelstahlhaken

c) Befestigung mittels Seitenaufhängung an der Wand

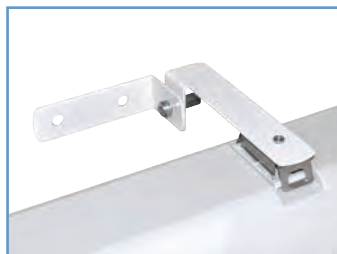

DETAIL DER LEUCHE

ELTERA HE ABS



ELTERA MAX



... für extreme Temperaturen -40°C bis $+70^{\circ}\text{C}$.

GEBRAUCH

Die Leuchte ist für innere und äußere überdachte Räumlichkeiten mit extremen Temperaturen **ab -40°C bis $+70^{\circ}\text{C}$** geeignet. Die Leuchte ist insbesondere für Heizkraftwerke, Hüttenbetriebe, Glasfabriken, aber auch für Tiefkühl- und Kühlkosthersteller sowie andere Bereiche ohne Explosionsgefahr durch Gase, Stäube und brennbare Dämpfe bestimmt.

Die Leuchte ist gegen Staub, Feuchtigkeit und Strahlwasser beständig. Die Festplatte und der Diffusor aus Polykarbonat (PC) haben eine erhöhte Beständigkeit gegen Verformung und Stoß.

Es sind Exhalationen der Umgebungsluft zu berücksichtigen, die die Kunststoff- und Aluminiumausnutzung bei der Nutzung in aggressiver Umgebung senken können, siehe im Katalog hinten.

VORTEILE

- Schutzart der Leuchte **IP66**
- Min. Umgebungstemperatur bis **$t_a = -40^{\circ}\text{C}$**
- Maximale Umgebungstemperatur bis **$t_a = 70^{\circ}\text{C}$**
- Lebensdauer: 50 000 Stunden / L80B10
- Mögliche Verwendung bei noch höheren Temperaturen bei voraussichtlich verkürzter Nutzungsdauer der Leuchte – die Parameter werden im Plan behandelt
- Diffusor: transluzentes Polykarbonat (PC) = hohe mechanische Beständigkeit
- Leuchtenunterteil: graues Polykarbonat mit Al Kühlern (PC Al) = hohe mechanische Beständigkeit

- Im Vergleich mit Röhren T5 um bis zu 45 % Energieeinsparung
- Konstanter Lichtstrom auch bei der Umwelttemperatur von -40°C
- Standardausführung CRI > 80: 4000 K
- Auf Antrag CRI > 80: 3000 K, 5000 K
- Durchlaufmontage bis 10 Leitern in der Festplatte
- Zertifizierung: HACCP

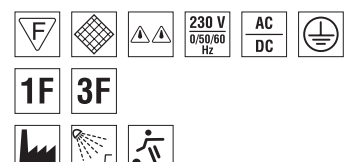
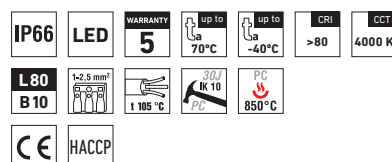

ELTERA MAX PCc Al



TECHNISCHE BESCHREIBUNG

- Schutzart der Leuchte: IP66
- Minimale Umgebungstemperatur: $t_a = -40\text{ °C}$
- Maximale Umgebungstemperatur: $t_a = 70\text{ °C}$
- Lebensdauer: 50 000 Stunden / L80B10
- Mögliche Verwendung bei noch höheren Temperaturen bei voraussichtlich verkürzter Nutzungsdauer der Leuchte – die Parameter werden im Plan behandelt
- Wirkungsgrad / Leuchtenlichtstrom 151 lm/W
- Angegebene Werte der Stromaufnahme und des Lichtstroms mit maximaler Toleranz $\pm 7,5\%$
- Standardausführung CRI > 80: 4000 K
- Diffusor: transluzentes Polykarbonat (PC), UV stabil, stoßfest
- Leuchtenunterteil: graues Polykarbonat mit Al Kühlern (PC Al), UV stabil, stoßfest
- Reflektor: weißer Stahlblech (RAL 9003)
- Lüftungsstopfen: Typ BVPB-01 aus Polyamid, Größe M12 x 1,5
- Clip: in acciaio inox + poliammide
- Dichtung: Polyurethan (PUR), ausgeschäumte Nut der Festplatte
- Kabeltüllen: zum Einschrauben PG 13,5
- Distanzteil: Polyamid + 10 % Glasfaden
- Klemmkasten: schraubenlose dreipolige (in der Grundausführung)
- Installation: in der Packung sind rostfreie Hacken und rostfreie Klammern
- Elektroausstattung: LED Module, Stromspeisung

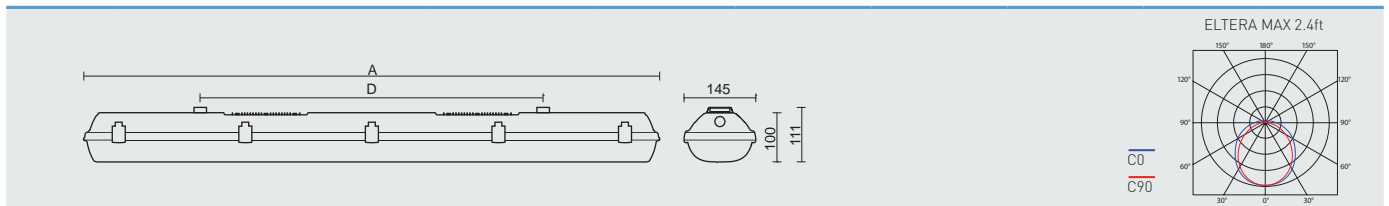

Code	Typ	Maximale Umgebungstemperatur [°C]	Lichtstrom LED Module [lm]	Lichtstrom Leuchten [lm]	Verbrauch der Leuchte [W]	Wirkungsgrad der Leuchte [lm/W]	Gewicht netto [kg]	A [mm]	D [mm]
Bis die Umgebungstemperatur $t_a = 70\text{ °C}$ - Festplatte graues Polykarbonat mit Al-Kühlern - Difusor transluzentes Polykarbonat									
10879820	ELTERA MAX 1.5ft PCc Al 4000/840	70	4000	3720	24	155	3,6	1452	940
10879830	ELTERA MAX 1.5ft PCc Al 5500/840	65	5500	5120	33	155	3,6	1452	940
10879840	ELTERA MAX 2.4ft PCc Al 6400/840	65	6400	5950	38	157	3,0	1172	700
10879800	ELTERA MAX 2.4ft PCc Al 8800/840	60	8800	8180	52	157	3,0	1172	700
10879850	ELTERA MAX 2.5ft PCc Al 8000/840	65	8000	7440	48	155	3,9	1452	940
10879810	ELTERA MAX 2.5ft PCc Al 11000/840	60	11000	10230	65	157	3,9	1452	940

ELTERA MAX PCc Al

Nicht dimmbare Speisung - rostfreie Clips (c)

Code	Typ	1F	3F	M1h	M3h	3F M1h	3F M3h
10879820	ELTERA MAX 1.5ft PCc Al 4000/840	10879821	10879823	x	x	10879825	10879826
10879830	ELTERA MAX 1.5ft PCc Al 5500/840	10879831	10879833	x	x	10879835	10879836
10879840	ELTERA MAX 2.4ft PCc Al 6400/840	10879841	10879843	x	x	10879845	10879846
10879800	ELTERA MAX 2.4ft PCc Al 8800/840	10879801	10879803	x	x	10879805	10879806
10879850	ELTERA MAX 2.5ft PCc Al 8000/840	10879851	10879853	x	x	10879855	10879856
10879810	ELTERA MAX 2.5ft PCc Al 11000/840	10879811	10879813	x	x	10879815	10879816

Beispiele der Typenbezeichnung: 10879813 = ELTERA MAX 2.5ft PCc Al 11000/840 **3F**

ERLÄUTERUNG

- 1F** - einphasige Anschlussverkabelung für durchlaufende Montage
- 3F** - dreiphasige Anschlussverkabelung für durchlaufende Montage

ARTEN DER BEFESTIGUNG VON LEUCHTEN

- a) Mittels Holzschrauben und rostfreier Klammern direkt an die Decke
- b) Anhängen mittels Edelstahlhaken
- c) Befestigung mittels Seitenaufhängung an der Wand

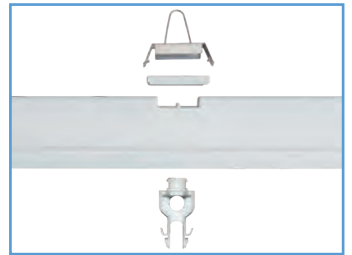
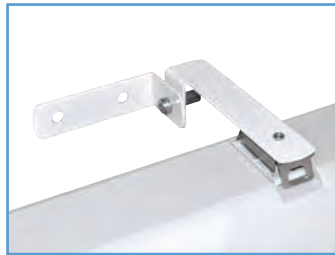

DETAIL DER LEUCHE

ELTERA MAX

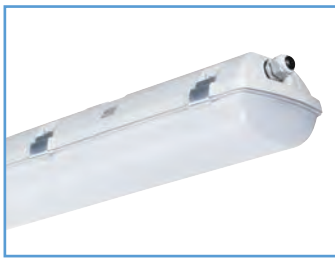

ELTERA Sensor



... staubdicht, wasserdicht und stoßsicher

GEBRAUCH

Die Leuchte ist für überdachte industrielle Innen- und Außenräume, Lager-, Sportgelände, Werkstätte, Garagen, Transportterminale, wirtschaftliche Objekte und Labors ohne Explosionsgefahr durch Gase, Staub und brennbare Dünste bestimmt.

Die Leuchte ist gegen Staub, Feuchtigkeit und Strahlwasser beständig. Die Auflage und der Diffusor aus Polykarbonat (PC) haben eine erhöhte Beständigkeit gegen Verformung und Stoß.

Es sind Exhalationen der Umgebungsluft zu berücksichtigen, die die Kunststoff- und Aluminiumausnutzung bei der Nutzung in aggressiver Umgebung senken können, siehe im Katalog hinten.

VORTEILE

- Schutzart der Leuchte **IP66**
- Maximale Umgebungstemperatur bis **$t_a = 50^\circ\text{C}$**
- Lebensdauer: 50 000 Stunden / L90B10
- Diffusor: transluzentes Polykarbonat (PC) = hohe mechanische Beständigkeit
- Leuchtenunterteil: graues Polykarbonat mit Al Kühlern (PC Al) = hohe mechanische Beständigkeit
- Im Vergleich mit Röhren T5 um bis zu 45 % Energieeinsparung
- Die Möglichkeit eines kontinuierlichen Lichtstroms in gesamter Lebensdauer (CLO)
- Konstanter Lichtstrom auch bei der Umgebungstemperatur von -25°C

- Standardausführung CRI > 80: 4000 K
- Auf Antrag CRI > 80: 3000 K, 5000 K, 6500 K, CRI > 90: 3000 K, 4000 K
- Mit eingebautem **Mikrowellen-Bewegungs Sensor**
- Möglichkeit Sensoreinstellung über DIP-Schalter
- Lieferbar in dimmbarer oder Notausführung
- Durchlaufmontage bis 10 Leitern in der Festplatte
- Zertifizierung: ENEC, CB, HACCP

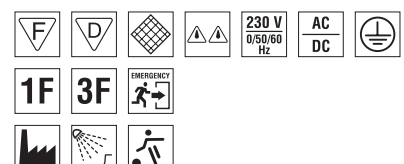
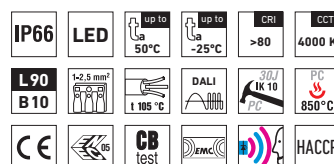

ELTERA SNS PC Al, PCc Al



TECHNISCHE BESCHREIBUNG

- Schutzart der Leuchte: IP66
- Maximale Umgebungstemperatur: $t_a = 50^\circ\text{C}$, -
- Maximale Umgebungstemperatur: $t_a = 25^\circ\text{C}$ in der Ausführung mit Notstromquelle M1h, M3h
- Maximale Systemwirksamkeit: 141 lm/W
- Angegebene Werte der Stromaufnahme und des Lichtstroms mit maximaler Toleranz $\pm 7,5\%$
- Standardausführung CRI > 80: 4000 K
- Lebensdauer: 50 000 Stunden / L90B10
- Diffusor: transluzentes Polykarbonat (PC), UV stabil, stoßfest
- Leuchtenunterteil: graues Polykarbonat mit Al Kühlern (PC Al), UV stabil, stoßfest
- Reflektor: weißer Stahlblech (RAL 9003)
- Clips: Polyamid + 15 % Glasfaden oder Edelstahl + Polyamid
- Dichtung: Polyurethan (PUR), ausgeschäumte Nut der Festplatte
- Kabeltüllen: zum Einschrauben PG 13,5
- Distanzteil: Polyamid + 10 % Glasfaden
- Klemmkasten: schraubenlose dreipolige (in der Grundausführung)
- Installation: in der Packung sind rostfreie Hacken und rostfreie Klammern
- Elektroausstattung: LED Module, Stromspeisung oder digital dimmbare Speisung
- Bewegungssensor: Bereich 360° , Schalhöhe 1 – 6 m, Zeitintervall 5 Sekunden – 30 Minuten, Schaltempfindlichkeit 2 – 50 lux

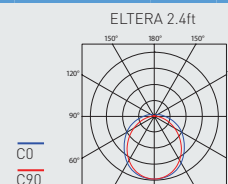
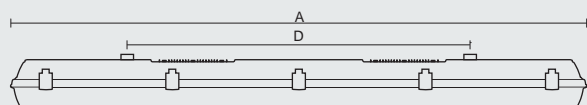

Code	Typ	Maximale Umgebungstemperatur [$^\circ\text{C}$]	Lichtstrom LED Module [lm]	Lichtstrom Leuchten [lm]	Verbrauch der Leuchte [W]	Wirkungsgrad der Leuchte [lm/W]	Gewicht netto [kg]	A [mm]	D [mm]
Bis die Umgebungstemperatur $t_a = 50^\circ\text{C}$ - Auflage graues Polykarbonat mit Al-Kühlern - Diffusor transluzentes Polykarbonat									
10879010	ELTERA 2.2ft SNS PC Al 2600/840	50	2600	2490	18	138	1,5	612	475
10879020	ELTERA 2.2ft SNS PC Al 3200/840	50	3200	3050	22	139	1,5	612	475
10879030	ELTERA 2.2ft SNS PC Al 4400/840	45	4400	4230	30	141	1,7	612	475
10879040	ELTERA 2.4ft SNS PC Al 5200/840	50	5200	4910	35	140	2,9	1172	700
10879050	ELTERA 2.4ft SNS PC Al 6400/840	50	6400	5880	42	140	2,9	1172	700
10879060	ELTERA 2.4ft SNS PC Al 8800/840	45	8800	8110	58	140	3,0	1172	700
10879410	ELTERA 2.4ft SNS PC Al 12800/840	35	12800	11900	85	140	3,0	1172	700
10879070	ELTERA 2.5ft SNS PC Al 6500/840	50	6500	6190	44	141	3,8	1452	940
10879080	ELTERA 2.5ft SNS PC Al 8000/840	50	8000	7440	53	140	3,9	1452	940
10879090	ELTERA 2.5ft SNS PC Al 11000/840	45	11000	9950	71	140	3,9	1452	940
10879420	ELTERA 2.5ft SNS PC Al 16000/840	35	16000	14810	106	140	3,9	1452	940

10879050 ELTERA 2.4ft SNS PC Al 6400/840 = direkter Ersatz der Rohrleuchte SUPIRA 236 – 2x36W
 10879080 ELTERA 2.5ft SNS PC Al 8000/840 = direkter Ersatz der Rohrleuchte SUPIRA 258 – 2x58W

ELTERA SNS PC Al

Code	Typ
10879010	ELTERA 2.2ft SNS PC Al 2600/840
10879020	ELTERA 2.2ft SNS PC Al 3200/840
10879030	ELTERA 2.2ft SNS PC Al 4400/840
10879040	ELTERA 2.4ft SNS PC Al 5200/840
10879050	ELTERA 2.4ft SNS PC Al 6400/840
10879060	ELTERA 2.4ft SNS PC Al 8800/840
10879410	ELTERA 2.4ft SNS PC Al 12800/840
10879070	ELTERA 2.5ft SNS PC Al 6500/840
10879080	ELTERA 2.5ft SNS PC Al 8000/840
10879090	ELTERA 2.5ft SNS PC Al 11000/840
10879420	ELTERA 2.5ft SNS PC Al 16000/840

Nicht dimmbare Speisung - Kunststoffclips

1F	3F	M1h	M3h	3F M1h	3F M3h
x	x	10879014	x	x	x
x	x	10879024	x	x	x
x	x	10879034	x	x	x
10879140	10879340	10879044	10879045	10879344	10879345
10879150	10879350	10879054	10879055	10879354	10879355
10879160	10879360	10879064	10879065	10879364	10879365
10879411	10879412	x	x	x	x
10879170	10879370	10879074	10879075	10879374	10879375
10879180	10879380	10879084	10879085	10879384	10879385
10879190	10879390	10879094	10879095	10879394	10879395
10879421	10879422	x	x	x	x

ELTERA SNS PCc Al

Code	Typ
10879210	ELTERA 2.2ft SNS PCc Al 2600/840
10879220	ELTERA 2.2ft SNS PCc Al 3200/840
10879230	ELTERA 2.2ft SNS PCc Al 4400/840
10879240	ELTERA 2.4ft SNS PCc Al 5200/840
10879250	ELTERA 2.4ft SNS PCc Al 6400/840
10879260	ELTERA 2.4ft SNS PCc Al 8800/840
10879430	ELTERA 2.4ft SNS PCc Al 12800/840
10879270	ELTERA 2.5ft SNS PCc Al 6500/840
10879280	ELTERA 2.5ft SNS PCc Al 8000/840
10879290	ELTERA 2.5ft SNS PCc Al 11000/840
10879440	ELTERA 2.5ft SNS PCc Al 16000/840

Nicht dimmbare Speisung - rostfreie Clips (c)

1F	3F	M1h	M3h	3F M1h	3F M3h
x	x	10879214	x	x	x
x	x	10879224	x	x	x
x	x	10879234	x	x	x
10879540	10879640	10879244	10879245	10879644	10879645
10879550	10879650	10879254	10879255	10879654	10879655
10879560	10879660	10879264	10879265	10879664	10879665
10879431	10879432	x	x	x	x
10879570	10879670	10879274	10879275	10879674	10879675
10879580	10879680	10879284	10879285	10879684	10879685
10879590	10879690	10879294	10879295	10879694	10879695
10879441	10879442	x	x	x	x

Beispiele der Typenbezeichnung: 10879684 = ELTERA 2.5ft SNS PCc Al 8000/840 **3F M1h**

ELTERA SNS PC AI CORRIDOR

Digital dimmbare Speisung - Kunststoffclips

Code	Typ	1F	3F	M1h	M3h	3F M1h	3F M3h
10879043	ELTERA 2.4ft SNS PC AI 5200/840 CORRIDOR	10879143	10879343	10879047	10879049	10879347	10879349
10879053	ELTERA 2.4ft SNS PC AI 6400/840 CORRIDOR	10879153	10879353	10879057	10879059	10879357	10879359
10879063	ELTERA 2.4ft SNS PC AI 8800/840 CORRIDOR	10879163	10879363	10879067	10879069	10879367	10879369
10879073	ELTERA 2.5ft SNS PC AI 6500/840 CORRIDOR	10879173	10879373	10879077	10879079	10879377	10879379
10879083	ELTERA 2.5ft SNS PC AI 8000/840 CORRIDOR	10879183	10879383	10879087	10879089	10879387	10879389
10879093	ELTERA 2.5ft SNS PC AI 11000/840 CORRIDOR	10879193	10879393	10879097	10879099	10879397	10879399

ELTERA SNS PCc AI CORRIDOR

Digital dimmbare Speisung - rostfreie Clips (c)

Code	Typ	1F	3F	M1h	M3h	3F M1h	3F M3h
10879243	ELTERA 2.4ft SNS PCc AI 5200/840 CORRIDOR	10879543	10879643	10879247	10879249	10879647	10879649
10879253	ELTERA 2.4ft SNS PCc AI 6400/840 CORRIDOR	10879553	10879653	10879257	10879259	10879657	10879659
10879263	ELTERA 2.4ft SNS PCc AI 8800/840 CORRIDOR	10879563	10879663	10879267	10879269	10879667	10879669
10879273	ELTERA 2.5ft SNS PCc AI 6500/840 CORRIDOR	10879573	10879673	10879277	10879279	10879677	10879679
10879283	ELTERA 2.5ft SNS PCc AI 8000/840 CORRIDOR	10879583	10879683	10879287	10879289	10879687	10879689
10879293	ELTERA 2.5ft SNS PCc AI 11000/840 CORRIDOR	10879593	10879693	10879297	10879299	10879697	10879699

Beispiele der Typenbezeichnung: 10879687 = ELTERA 2.5ft SNS PCc AI 8000/840 CORRIDOR **3F M1h**

ERLÄUTERUNG

CORRIDOR – Ausführung mit digital dimmbarem Netzteil. Die Einstellung kann konfiguriert werden, bei der Grundeinstellung schaltet das Licht bei der Verzeichnung einer Bewegung für 5 Minuten mit der Maximalleistung ein, anschließend sinkt dessen Intensität auf 10 %.

1F – einphasige Anschlussverkabelung für durchlaufende Montage

3F – dreiphasige Anschlussverkabelung für durchlaufende Montage

M1h – Notstromquelle mit Operationszeit 1 Stunde (SA) für die Dauer- sowie Notbeleuchtung
M3h – Notstromquelle mit Operationszeit 3 Stunden (SA) für die Dauer- sowie Notbeleuchtung
 Akkumulatoren sind vor der Inbetriebsetzung zu formatieren. Bei der Montage sind die in der Montageanleitung angeführten Anweisungen einzuhalten

ARTEN DER BEFESTIGUNG VON LEUCHTEN

- a) Mittels Holzschrauben und rostfreier Klammern direkt an die Decke oder an die Wand
- b) Anhängen mittels Edelstahlhaken
- c) Befestigung mittels Seitenaufhängung an der Wand

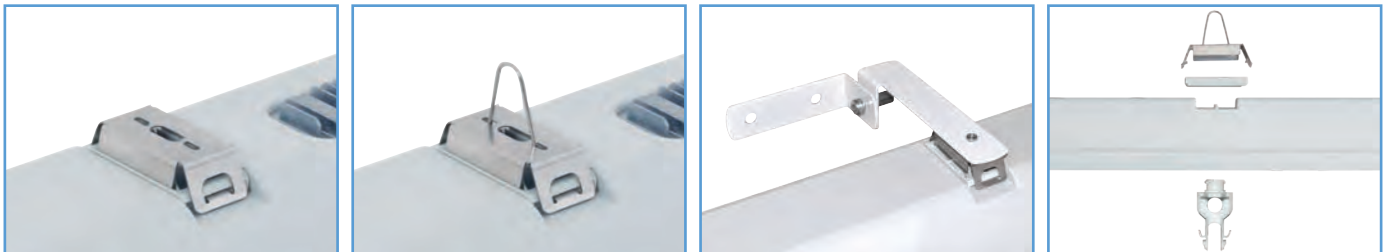

DETAIL DER LEUCHE

ELTERA SNS



ELTERA HORTI

NEUHEIT



...zur Unterstützung des Pflanzenwachstums in Gewächshäusern.

GEBRAUCH

Modell der Leuchte, bestimmt zum Anbau der Pflanzen in Gewächshäusern aus Glas und Folie.

Diese Leuchte bietet die Möglichkeit an, Qualität und Quantität des Ernteguts zu **steigern und unabhängig von den klimatischen Bedingungen ganzjährig zu produzieren**. Dieses Modell bietet den Landwirten einzigartige Vorteile an, und zwar unabhängig davon, ob sie konventionelle Beleuchtung ersetzen oder ein energieeffizientes Zubehörteil installieren möchten. Die außergewöhnlichen Eigenschaften der Leuchte Horti kommen den Landwirten in vielen Segmenten zugute: Anbau von Tomaten, Gurken, Blattgemüse, Kräutern, Erdbeeren, Schnittblumen, Topfpflanzen, Staudenpflanzen...

Die Leuchte ist gegen Staub, Feuchtigkeit und Strahlwasser beständig. Die Festplatte und der Diffusor aus Polycarbonat (PC) haben eine erhöhte Beständigkeit gegen Verformung und Stoß.

VORTEILE

- Schutzart der Leuchte: **IP66**
- Maximale Umgebungstemperatur: **ta = 45 °C**
- Lebensdauer: 50 000 Stunden / L80B10
- Diffusor: transluzentes Polycarbonat (PC) = hohe mechanische Beständigkeit
- Festplatte: graues Polycarbonat (PC) = hohe mechanische Beständigkeit
- CRI → 70: 4000 K für Weißlichtkomponente
- Durchlaufmontage bis 10 Leitern in der Festplatte
- Unterstützung einzelner Phasen des Pflanzenwachstums: Keimung, Wachstum, Blüte, Reifung der Früchte

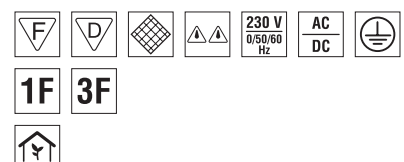
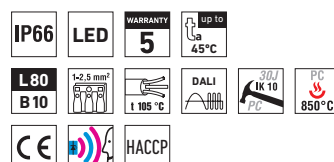

ELTERA HORTI PC, PCc



TECHNISCHE BESCHREIBUNG

- Schutzart der Leuchte: IP66
- Maximale Umgebungstemperatur: $t_a = 45\text{ °C}$
- Lebensdauer: 50 000 Stunden / L80B10
- CRI → 70: 4000 K für Weißlichtkomponente
- Diffusor: transluzentes Polykarbonat (PC), UV stabil, stoßfest
- Festplatte: graues Polykarbonat (PC), UV stabil, stoßfest
- Reflektor: weißer Stahlblech (RAL 9003)
- Clips: Polyamid + 15 % Glasfaser oder Edelstahl + Polyamid
- Dichtung: Polyurethan (PUR), geschäumte Nut in Basisplatte
- Kabeltüllen: PG 13,5
- Distanzteil: Polyamid + 10 % Glasfaser, dient zum Aufhängen des Reflektors bei der Montage
- Klemmkasten: mit Schrauben, 5-polig, (in Grundausführung)
- In der Packung sind rostfreie Hacken und rostfreie Klammern
- LED Module HORTI, Versorgung DALI (1 Treiber – 4 DALI Adressen)

Code	Typ	DEEP BLUE 450 nm [μmol/s]	DEEP RED 660 nm [μmol/s]	FAR RED+WHITE 730 nm [μmol/s]	Maximalleistung [μmol/s]	System Stromaufnahme [W]	Gewicht netto [kg]	A [mm]	D [mm]
Bis die Umgebungstemperatur $t_a = 45\text{ °C}$ - Festplatte graues Polykarbonat - Diffusor transluzentes Polykarbonat									
10886240	ELTERA 1.4ft HORTI PC DALI	20	43	38	103	56	3,1	1172	700
10886246	ELTERA 2.2ft HORTI PC DALI	20	43	38	103	56	1,8	612	475
10886249	ELTERA 2.4ft HORTI PC DALI	41	87	78	207	112	3,1	1172	700

ELTERA HORTI PC

Digital dimmbare Speisung DALI - Kunststoffclips

Code	Typ	1F	3F
10886240	ELTERA 1.4ft HORTI PC DALI	10886241	10886242
10886246	ELTERA 2.2ft HORTI PC DALI	x	x
10886249	ELTERA 2.4ft HORTI PC DALI	10886250	10886251

ELTERA HORTI PCc

Digital dimmbare Speisung DALI - rostfreie Clips (c)

Code	Typ	1F	3F
10886258	ELTERA 1.4ft HORTI PCc DALI	10886259	10886260
10886264	ELTERA 2.2ft HORTI PCc DALI	x	x
10886267	ELTERA 2.4ft HORTI PCc DALI	10886268	10886269

ERLÄUTERUNG

DALI – ausführung mit digital dimmbarer Speisung DALI

1F – äußere Klemmplatte Wieland, einphasige Anschlussverkabelung für durchlaufende Montage

3F – äußere Klemmplatte Wieland, dreiphasige Anschlussverkabelung für durchlaufende Montage

ARTEN DER BEFESTIGUNG VON LEUCHTEN

- a) Mittels Holzschrauben und rostfreier Klammern direkt an die Decke
- b) Anhängen mittels Edelstahlhaken
- c) Befestigung mittels Seitenaufhängung an der Wand

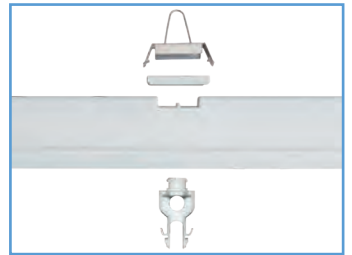
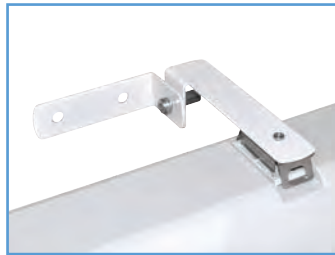

DETAIL DER LEUCHTE

ELTERA HORTI PC



ELTERA HORTI ABS

NEUHEIT



...zur Unterstützung des Pflanzenwachstums in Gewächshäusern.

GEBRAUCH

Modell der Leuchte, bestimmt zum Anbau der Pflanzen in Gewächshäusern aus Glas und Folie.

Diese Leuchte bietet die Möglichkeit an, Qualität und Quantität des Ernteguts zu **steigern und unabhängig von den klimatischen Bedingungen ganzjährig zu produzieren**. Dieses Modell bietet den Landwirten einzigartige Vorteile an, und zwar unabhängig davon, ob sie konventionelle Beleuchtung ersetzen oder ein energieeffizientes Zubehörteil installieren möchten. Die außergewöhnlichen Eigenschaften der Leuchte Horti kommen den Landwirten in vielen Segmenten zugute: Anbau von Tomaten, Gurken, Blattgemüse, Kräutern, Erdbeeren, Schnittblumen, Topfpflanzen, Staudenpflanzen...

Die Leuchte ist beständig gegen Staub, Feuchtigkeit und Wasserstrahl. Die Basisplatte aus ABS und der Diffusor aus AC haben eine erhöhte chemische Beständigkeit gegenüber den in Reinigungs-, Desinfektions- und Sprühmitteln enthaltenen Substanzen.

VORTEILE

- Schutzart der Leuchte: **IP66**
- Maximale Umgebungstemperatur: **ta = 45 °C**
- Lebensdauer: 50 000 Stunden / L80B10
- Diffusor: transluzentes Polykarbonat (PC) = hohe mechanische Beständigkeit
- Festplatte: graues Polykarbonat (PC) = hohe mechanische Beständigkeit
- CRI → 70: 4000 K für Weißlichtkomponente
- Durchlaufmontage bis 10 Leitern in der Festplatte
- Unterstützung einzelner Phasen des Pflanzenwachstums: Keimung, Wachstum, Blüte, Reifung der Früchte

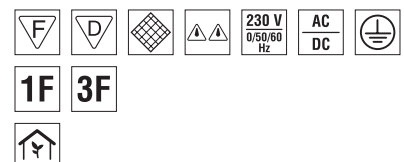
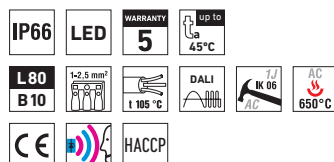

ELTERA HORTI ABS, ABSc



TECHNISCHE BESCHREIBUNG

- Schutzart der Leuchte: IP66
- Maximale Umgebungstemperatur: $t_a = 45\text{ °C}$
- Lebensdauer: 50 000 Stunden / L80B10
- CRI → 70: 4000 K für Weißlichtkomponente
- Diffusor: transluzentes Polykarbonat (PC), UV stabil, stoßfest
- Festplatte: graues Polykarbonat (PC), UV stabil, stoßfest
- Reflektor: weißer Stahlblech (RAL 9003)
- Clips: Polyamid + 15 % Glasfaser oder Edelstahl + Polyamid
- Dichtung: Polyurethan (PUR), geschäumte Nut in Basisplatte
- Kabeltüllen: PG 13,5
- Distanzteil: Polyamid + 10 % Glasfaser, dient zum Aufhängen des Reflektors bei der Montage
- Klemmkasten: mit Schrauben, 5-polig, (in Grundausführung)
- In der Packung sind rostfreie Hacken und rostfreie Klammern
- LED Module HORTI, Versorgung DALI (1 Treiber – 4 DALI Adressen)

ELTERA 2.4ft HORTI ABS

Code	Typ	DEEP BLUE 450 nm [μmol/s]	DEEP RED 660 nm [μmol/s]	FAR RED+WHITE 730 nm [μmol/s]	Maximalleistung [μmol/s]	System Stromaufnahme [W]	Gewicht netto [kg]	A [mm]	D [mm]
Bis die Umgebungstemperatur $t_a = 45\text{ °C}$ - Festplatte dunkelgraues ABS - Difusor transluzentes Akrylat									
10886204	ELTERA 1.4ft HORTI ABS DALI	19	41	37	98	56	3,1	1172	700
10886210	ELTERA 2.2ft HORTI ABS DALI	19	41	37	98	56	1,8	612	475
10886213	ELTERA 2.4ft HORTI ABS DALI	39	83	74	197	112	3,1	1172	700

ELTERA HORTI ABS

Digital dimmbare Speisung DALI - Kunststoffclips

Code	Typ	1F	3F
10886204	ELTERA 1.4ft HORTI ABS DALI	10886205	10886206
10886210	ELTERA 2.2ft HORTI ABS DALI	x	x
10886213	ELTERA 2.4ft HORTI ABS DALI	10886214	10886215

ELTERA HORTI ABSc

Digital dimmbare Speisung DALI - rostfreie Clips (c)

Code	Typ	1F	3F
10886222	ELTERA 1.4ft HORTI ABSc DALI	10886223	10886224
10886228	ELTERA 2.2ft HORTI ABSc DALI	x	x
10886231	ELTERA 2.4ft HORTI ABSc DALI	10886232	10886233

ERLÄUTERUNG

- DALI** – ausführung mit digital dimmbarer Speisung DALI
- 1F** – äußere Klemmplatte Wieland, einphasige Anschlussverkabelung für durchlaufende Montage
- 3F** – äußere Klemmplatte Wieland, dreiphasige Anschlussverkabelung für durchlaufende Montage

ARTEN DER BEFESTIGUNG VON LEUCHTEN

- a) Mittels Holzschrauben und rostfreier Klammern direkt an die Decke
- b) Anhängen mittels Edelstahlhaken
- c) Befestigung mittels Seitenaufhängung an der Wand

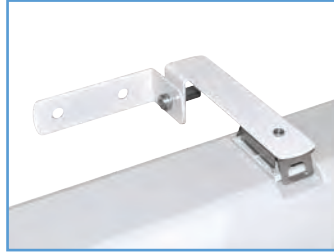
**DETAIL DER LEUCHE**

ELTERA HORTI ABS



ELTERA Adapter



... regelt und steuert die Beleuchtung.

GEBRAUCH

Der Adapter inkl. Sensor sind zur Regelung und Steuerung der Beleuchtung bestimmt.

Dieser ist mit der Leuchte an der Stelle der Kabelverschraubung an der Leuchtenseite verbunden.

Der Sensoradapter kann mit einer digital dimmbaren DALI-Versorgung verwendet werden.

VORTEILE

- Kleine Abmessungen ermöglichen eine direkte Installation an der Leuchte über eine Kabelführung.



ELTERA Adapter

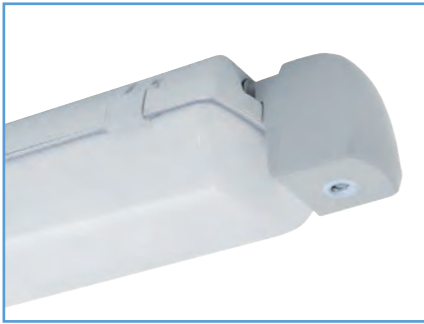

TECHNISCHE BESCHREIBUNG

- Körper: graues Polykarbonat (PC), UV stabil, schlagfest
- Deckel: graues Polykarbonat (PC), UV stabil, schlagfest
- Schutzart: IP20
- Befestigungsweise: Mutter des Schraubauslasses M20x1,5 von der Seite der Leuchte

10880006 Adapter 6



- Bestimmt für Leuchten mit digital dimmbarer Speisung **DALI**
- Einsparung von el. Energie bis zu 75 % im Vergleich mit der Stromspeisung LED ohne Sensor
- Kleine Abmessungen ermöglichen einen direkten Einbau in die Leuchte
- Steuereinheit: **TRIDONIC basicDIM ILD 5DPI 14f**
 - Eingebauter Sensor + Steuereinheit für bis zu 10 Leuchten (max. 5 Leuchten am DALI Ausgang)
 - 2 DALI-Ausgänge ermöglichen eine Reduzierung der Helligkeit zwischen Ausgang 1 und Ausgang 2 um 30 % oder 50 %.
 - Die Steuereinheit kann man in zwei verschiedenen Betriebsregimen verwenden.
 - Regulation der Beleuchtung in Abhängigkeit von der Intensität des Tageslichtes
 - Steuerung der Beleuchtung je nach Anwesenheit von Personen
 - Manuelles Einschalten und Ausschalten des Sensors durch kurze Betätigung
 - Manuelles Dimmen und Einstellen des Sollwertes
 - Maximale Einbauhöhe 5 m
 - Mögliche Fernbedienung
 - Individuelle Parametereinstellung mit Hilfe der Fernbedienung

Schaltschema für Leuchten mit Adapter 6

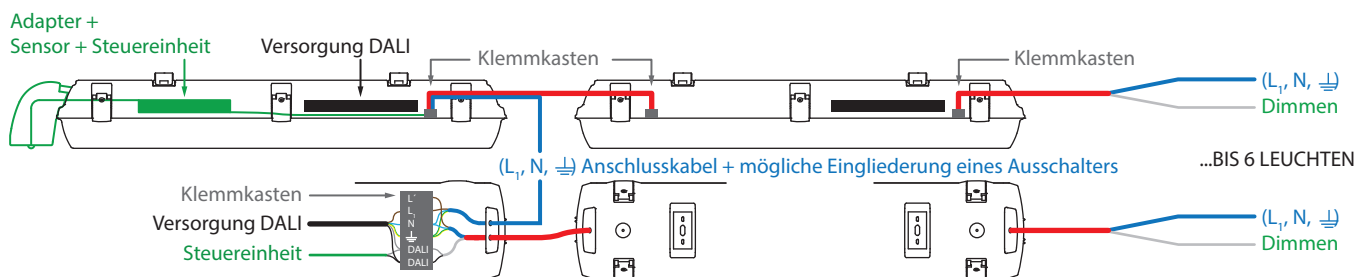

- 10875163 ELTERA 2.4 Fuß PC AI 1F 8800/840 DALI (oder andere Leuchte ELTERA xxx DALI)
- 10880006 Adapter 6
- Anschlusskabel mit 3 Adern, durch Kunden installiert (L, N,)±
- Verbindungskabel mit 5 Adern, durch Kunden installiert (L, N,)±DIMMEN – geschirmtes Kabel

Verkabelung für durchlaufende Montage

Nachrüstung der Leuchte um die ein-, drei oder mehrphasige durchlaufende Montage in der Festplatte

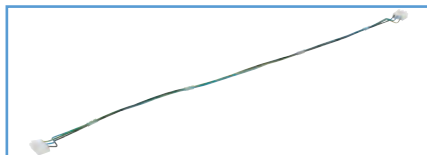

Code	Typ	Beschreibung	Gewicht [kg]
10811995	Z1F-2.4	einphasige Verkabelung für die Durchlaufmontage in der Festplatte 2.4ft	0,1
10811996	Z1F-2.5	einphasige Verkabelung für die Durchlaufmontage in der Festplatte 2.5ft	0,1



Code	Typ	Beschreibung	Gewicht [kg]
10811997	Z3F-2.4	dreiphasige Verkabelung für die Durchlaufmontage in der Festplatte 2.4ft	0,1
10811998	Z3F-2.5	dreiphasige Verkabelung für die Durchlaufmontage in der Festplatte 2.5ft	0,1

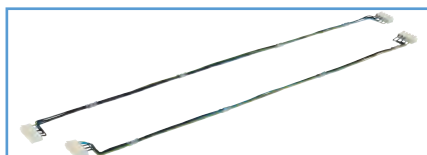

Code	Typ	Beschreibung	Gewicht [kg]
10811987	Z2x3F-2.4	2x dreiphasige Verkabelung für die Durchlaufmontage in der Festplatte 2.4ft	0,1
10811988	Z2x3F-2.5	2x dreiphasige Verkabelung für die Durchlaufmontage in der Festplatte 2.5ft	0,1

OM – Schutzgitter

Das Schutzgitter schützt die Leuchte vor mechanischer Beschädigung und dem unberechtigten Eingriff. Befestigung mit Holzschraube zur Unterlage. Oberflächenbehandlung mit Pulverfarbe RAL 9003.

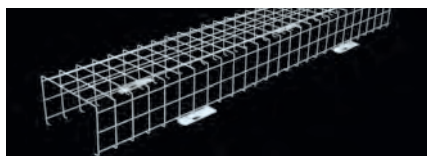

Code	Typ	Beschreibung	Gewicht [kg]
10811941	OM 218	Schutzgitter für Typen 218, 214/224, 2.2ft (700×220×130 mm)	1,0
10811942	OM 236	Schutzgitter für Typen 236, 228/254, 2.4ft (1300×220×130 mm)	1,7
10811943	OM 258	Schutzgitter für Typen 258, 235/249/280, 2.5ft (1600×220×130 mm)	2,0

BZ – Seitenaufhängung

Dient für die Befestigung der Leuchte an der Wand mit der Verstellungsmöglichkeit



Code	Typ	Beschreibung	Gewicht [kg]
10890002	BZ	Seitenaufhängung mit Arretierung (1 Satz für 1 Leuchte)	0,4

Anschlusskonnektor an Leistensystem Canalis

Der Konnektor ermöglicht schnelle einphasige oder dreiphasige Verknüpfung von Leuchten ohne die Notwendigkeit ihres Öffnens.



Code	Typ	Beschreibung	Gewicht [kg]
10879001	KBA 40 ZU	Aufhängehalter der Leuchte - System Canalis KBA	0,1
10870002	KBC 10 CC211	Konnektor mit Kabel 1 m - System Canalis KBA	0,2

Eintritte in die Leuchte

Kundenspezifisch können Ausführungen mit 4 Eintritten im Block bei Typen 2.4ft und 2.5ft, in der Durchführung DALI Standard bestellt werden.



Anschlusskonnektor Stucchi oder Wieland

Der Konnektor ermöglicht schnelle einphasige oder dreiphasige Verknüpfung von Leuchten ohne die Notwendigkeit ihres Öffnens.



Fernsteuerung

Steuerung von Leuchten mit Fernsteuerung (gilt für SNS Variationen von Leuchten) - Reichweite bis zu 8 Meter.



Code	Typ	Beschreibung	Gewicht [kg]
10880050	DO SNS	Fernbedienung der Mikrowellen-Bewegungsmelder	0,1

SUPIRA LED



LED

INDUSTRIELL

KUNSTSTOFF

STAUBDICHT

WASSERDICHT

STOSSSICHER

Umgebungstemperatur bis 45°C

SUPIRA LED – industrielle Kunststoffleuchte LED

SUPIRA LED
S. 54



IP66

SUPIRA LED
PC, PCc
S. 54

SUPIRA LED
FÜR AUSSENÄUME
S. 57



IP66

SUPIRA LED
VP, VPc
S. 57

SUPIRA LED
CHEMISCH BESTÄNDIGE
AUSFÜHRUNG
S. 60



IP66

SUPIRA LED
ABS, ABSc
S. 60

SUPIRA LED
FÜR EXTREME
TEMPERATUREN
S. 63



IP66

SUPIRA LED
MAX PCc
S. 63

SUPIRA LED MIT
BEWEGUNGSMELDER
S. 65



IP66

SUPIRA LED
SNS PC, SNS PCc
S. 65

SUPIRA LED TUBE
S. 68



IP66

SUPIRA LED TUBE
S. 68

SUPIRA LED
ZUBEHÖR
S. 71



SUPIRA LED
Adapter
S. 71

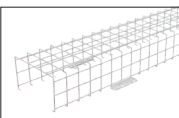

SUPIRA LED
ZUBEHÖR
S. 73

SUPIRA LED



... staubdicht, wasserdicht und stoßsicher.

GEBRAUCH

Die Leuchte ist für überdachte industrielle Innen- und Außenräume, Lager-, Sportgelände, Werkstätte, Garagen, Transportterminale, wirtschaftliche Objekte und Labors ohne Explosionsgefahr durch Gase, Staub und brennbare Dünste bestimmt.

Die Leuchte ist gegen Staub, Feuchtigkeit und Strahlwasser beständig. Die Festplatte und der Diffusor aus Polycarbonat (PC) haben eine erhöhte Beständigkeit gegen Verformung und Stoß.

(Es sind Exhalationen der Umgebungsluft zu berücksichtigen, die die Kunststoff- und Kunststoffausnutzung bei ihrer Nutzung in aggressiver Umgebung senken können, siehe im Katalog hinten).

VORTEILE

- Schutzart der Leuchte **IP66**
- Maximale Umgebungstemperatur bis **$t_a = 45^\circ\text{C}$**
- Lebensdauer: 50 000 Stunden / L90B10
- Diffusor: transluzentes Polycarbonat (PC) = hohe mechanische Beständigkeit
- Leuchtenunterteil: graues Polycarbonat (PC) = hohe mechanische Beständigkeit
- Im Vergleich mit Röhren T5 um bis zu 45 % Energieeinsparung
- In DALI Ausführung besteht die Option der Einstellung eines gleichbleibenden Lichtstroms während der gesamter Lebensdauer (CLO)

- Konstanter Lichtstrom auch bei der Umgebungstemperatur von -25°C
- Standardausführung CRI > 80: 4000 K
- Auf Antrag CRI > 80: 3000 K, 5000 K, 6500 K, CRI > 90: 3000 K, 4000 K
- Lieferbar in dimmbarer oder Notausführung
- Zertifizierung: ENEC, CB, HACCP

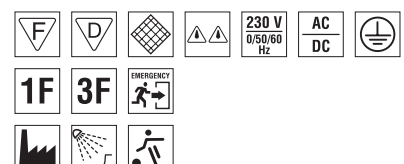
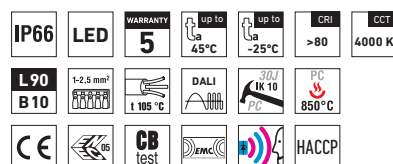

SUPIRA LED PC, PCc



- Schutzart der Leuchte: IP66
- Maximale Umgebungstemperatur: $t_a = 45^\circ\text{C}$, -
- Maximale Umgebungstemperatur: $t_a = 25^\circ\text{C}$ in der Ausführung mit Notstromquelle M1h, M3h
- Wirkungsgrad / Leuchtenlichtstrom 134 lm/W
- Angegebene Werte der Stromaufnahme und des Lichtstroms mit maximaler Toleranz $\pm 7,5\%$
- CRI > 80, CCT = 4000 K
- Lebensdauer: 50 000 Stunden / L90B10
- Diffusor: transluzentes Polykarbonat (PC), UV stabil, stoßfest
- Leuchtenunterteil: graues Polykarbonat (PC), UV stabil, stoßfest
- Reflektor: weißer Stahlblech (RAL 9003)
- Clips: Polyamid + 15 % Glasfaden oder Edelstahl + Polyamid
- Dichtung: Polyurethan (PUR), ausgeschäumte Nut der Festplatte
- Kabeltüllen: zum Einschrauben PG 13,5, oder aus Gummi
- Distanzteil: Polyamid + 10 % Glasfaden
- Klemmkasten: ohne Schrauben, mit 5 Polen (in Basisausführung), oder zum Einschrauben
- Installation: in der Packung sind rostfreie Haken und rostfreie Klammern
- Elektroausstattung: LED Module, Stromspeisung oder Stromspeisung DALI

Code	Typ	Maximale Umgebungstemperatur [°C]	Lichtstrom LED Module [lm]	Lichtstrom Leuchten [lm]	Verbrauch der Leuchte [W]	Wirkungsgrad der Leuchte [lm/W]	Gewicht netto [kg]	A [mm]	D [mm]
Bis die Umgebungstemperatur $t_a = 45^\circ\text{C}$ - Festplatte graues Polykarbonat - Difusor transluzentes Polykarbonat									
10865010	SUPIRA LED 1.2ft PC 1300/840	45	1300	1150	9	127	1,3	662	350
10865020	SUPIRA LED 1.2ft PC 1600/840	45	1600	1410	11	128	1,2	662	350
10865030	SUPIRA LED 1.2ft PC 2200/840	40	2200	1950	15	130	1,3	662	350
10865040	SUPIRA LED 1.4ft PC 2600/840	45	2600	2320	18	129	1,9	1272	700
10865050	SUPIRA LED 1.4ft PC 3200/840	45	3200	2860	22	130	1,7	1272	700
10865060	SUPIRA LED 1.4ft PC 4400/840	40	4400	3920	30	131	1,9	1272	700
10865460	SUPIRA LED 1.4ft PC 6400/840	40	6400	5650	43	131	1,9	1272	700
10865070	SUPIRA LED 1.5ft PC 3250/840	45	3250	2810	22	128	2,3	1572	940
10865080	SUPIRA LED 1.5ft PC 4000/840	45	4000	3530	27	131	2,2	1572	940
10865090	SUPIRA LED 1.5ft PC 5500/840	40	5500	4940	37	134	2,3	1572	940
10865490	SUPIRA LED 1.5ft PC 8000/840	40	8000	7090	54	131	2,3	1572	940

10865020 SUPIRA LED 1.2ft PC 1600/840 = direkter Ersatz der Rohrleuchte SUPIRA 118 - 1 x 18W
 10865050 SUPIRA LED 1.4ft PC 3200/840 = direkter Ersatz der Rohrleuchte SUPIRA 136 - 1 x 36W
 10865080 SUPIRA LED 1.5ft PC 4000/840 = direkter Ersatz der Rohrleuchte SUPIRA 158 - 1 x 58W

SUPIRA LED PC

Nicht dimmbare Speisung - Kunststoffclips

Code	Typ	1F	3F	M1h	M3h	3F M1h	3F M3h
10865010	SUPIRA LED 1.2ft PC 1300/840	x	x	x	x	x	x
10865020	SUPIRA LED 1.2ft PC 1600/840	x	x	x	x	x	x
10865030	SUPIRA LED 1.2ft PC 2200/840	x	x	x	x	x	x
10865040	SUPIRA LED 1.4ft PC 2600/840	10865140	10865340	10865044	10865045	10865344	10865345
10865050	SUPIRA LED 1.4ft PC 3200/840	10865150	10865350	10865054	10865055	10865354	10865355
10865060	SUPIRA LED 1.4ft PC 4400/840	10865160	10865360	10865064	10865065	10865364	10865365
10865460	SUPIRA LED 1.4ft PC 6400/840	10865461	10865462	x	x	x	x
10865070	SUPIRA LED 1.5ft PC 3250/840	10865170	10865370	10865074	10865075	10865374	10865375
10865080	SUPIRA LED 1.5ft PC 4000/840	10865180	10865380	10865084	10865085	10865384	10865385
10865090	SUPIRA LED 1.5ft PC 5500/840	10865190	10865390	10865094	10865095	10865394	10865395
10865490	SUPIRA LED 1.5ft PC 8000/840	10865491	10865492	x	x	x	x

SUPIRA LED PCc

Nicht dimmbare Speisung - rostfreie Clips [c]

Code	Typ	1F	3F	M1h	M3h	3F M1h	3F M3h
10865210	SUPIRA LED 1.2ft PCc 1300/840	x	x	x	x	x	x
10865220	SUPIRA LED 1.2ft PCc 1600/840	x	x	x	x	x	x
10865230	SUPIRA LED 1.2ft PCc 2200/840	x	x	x	x	x	x
10865240	SUPIRA LED 1.4ft PCc 2600/840	10865540	10865640	10865244	10865245	10865644	10865645
10865250	SUPIRA LED 1.4ft PCc 3200/840	10865550	10865650	10865254	10865255	10865654	10865655
10865260	SUPIRA LED 1.4ft PCc 4400/840	10865560	10865660	10865264	10865265	10865664	10865665
10865760	SUPIRA LED 1.4ft PCc 6400/840	10865761	10865762	x	x	x	x
10865270	SUPIRA LED 1.5ft PCc 3250/840	10865570	10865670	10865274	10865275	10865674	10865675
10865280	SUPIRA LED 1.5ft PCc 4000/840	10865580	10865680	10865284	10865285	10865684	10865685
10865290	SUPIRA LED 1.5ft PCc 5500/840	10865590	10865690	10865294	10865295	10865694	10865695
10865790	SUPIRA LED 1.5ft PCc 8000/840	10865791	10865792	x	x	x	x

Beispiele der Typenbezeichnung: 10865644 = SUPIRA LED 1.4ft PCc 2600/840 3F M1h

SUPIRA LED PC DALI

Code	Typ
10865013	SUPIRA LED 1.2ft PC 1300/840 DALI
10865023	SUPIRA LED 1.2ft PC 1600/840 DALI
10865033	SUPIRA LED 1.2ft PC 2200/840 DALI
10865043	SUPIRA LED 1.4ft PC 2600/840 DALI
10865053	SUPIRA LED 1.4ft PC 3200/840 DALI
10865063	SUPIRA LED 1.4ft PC 4400/840 DALI
10865860	SUPIRA LED 1.4ft PC 6400/840 DALI
10865073	SUPIRA LED 1.5ft PC 3250/840 DALI
10865083	SUPIRA LED 1.5ft PC 4000/840 DALI
10865093	SUPIRA LED 1.5ft PC 5500/840 DALI
10865890	SUPIRA LED 1.5ft PC 8000/840 DALI

Digital dimmbare Speisung DALI - Kunststoffclips

	1F	3F	M1h	M3h	3F M1h	3F M3h
	x	x	x	x	x	x
	x	x	x	x	x	x
	x	x	x	x	x	x
10865143		10865343	10865047	x	10865347	x
10865153		10865353	10865057	x	10865357	x
10865163		10865363	10865067	x	10865367	x
10865861		10865862	10865863	x	x	x
10865173		10865373	10865077	x	10865377	x
10865183		10865383	10865087	x	10865387	x
10865193		10865393	10865097	x	10865397	x
10865891		10865892	10865893	x	10865895	x

SUPIRA LED PCc DALI

Code	Typ
10865213	SUPIRA LED 1.2ft PCc 1300/840 DALI
10865223	SUPIRA LED 1.2ft PCc 1600/840 DALI
10865233	SUPIRA LED 1.2ft PCc 2200/840 DALI
10865243	SUPIRA LED 1.4ft PCc 2600/840 DALI
10865253	SUPIRA LED 1.4ft PCc 3200/840 DALI
10865263	SUPIRA LED 1.4ft PCc 4400/840 DALI
10865960	SUPIRA LED 1.4ft PCc 6400/840 DALI
10865273	SUPIRA LED 1.5ft PCc 3250/840 DALI
10865283	SUPIRA LED 1.5ft PCc 4000/840 DALI
10865293	SUPIRA LED 1.5ft PCc 5500/840 DALI
10865990	SUPIRA LED 1.5ft PCc 8000/840 DALI

Digital dimmbare Speisung DALI - rostfreie Clips (c)

	1F	3F	M1h	M3h	3F M1h	3F M3h
	x	x	x	x	x	x
	x	x	x	x	x	x
	x	x	x	x	x	x
10865543		10865643	10865247	x	10865647	x
10865553		10865653	10865257	x	10865657	x
10865563		10865663	10865267	x	10865667	x
10865961		10865962	10865963	x	x	x
10865573		10865673	10865277	x	10865677	x
10865583		10865683	10865287	x	10865687	x
10865593		10865693	10865297	x	10865697	x
10865991		10865992	10865993	x	10865995	x

Beispiele der Typenbezeichnung 10865693 = SUPIRA LED 1.5ft PCc 5500/840 DALI **3F**

ERLÄUTERUNG

DALI – Ausführung mit digital dimmbarer Speisung DALI

1F – einphasige Anschlussverkabelung für durchlaufende Montage

3F – dreiphasige Anschlussverkabelung für durchlaufende Montage

M1h – Notstromquelle mit Operationszeit 1 Stunde (SA) für die Dauer- sowie Notbeleuchtung

M3h – Notstromquelle mit Operationszeit 3 Stunden (SA) für die Dauer- sowie Notbeleuchtung
 Akkumulatoren sind vor der Inbetriebsetzung zu formatieren. Bei der Montage sind die in der Montageanleitung angeführten Anweisungen einzuhalten.

ARTEN DER BEFESTIGUNG VON LEUCHTEN

- a) Mittels Holzschrauben und rostfreier Klammern direkt an die Decke oder an die Wand
- b) Anhängen mittels Edelstahlhaken
- c) Befestigung mittels Seitenaufhängung an der Wand

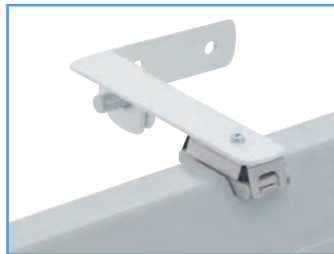

DETAIL DER LEUCHE

SUPIRA LED



SUPIRA LED VP



... für Außenräume.

GEBRAUCH

Diese Leuchte ist für Installation im Außenbereich mit Überdachung. Sie ist mit Lüftungstopfen aus Polyamid ausgestattet, die das Bestehen der in der Leuchte bei Temperaturschwankungen entstehenden Kondensationsdämpfe und des Unterdrucks eliminieren.

Die Leuchte ist gegen Staub, Feuchtigkeit und Strahlwasser beständig. Die Festplatte und der Diffusor aus Polycarbonat (PC) haben eine erhöhte Beständigkeit gegen Verformung und Stoß.

(Es sind Exhalationen der Umgebungsluft zu berücksichtigen, die die Kunststoff- und Kunststoffausnutzung bei ihrer Nutzung in aggressiver Umgebung senken können, siehe im Katalog hinten).

VORTEILE

- Schutzart der Leuchte **IP66**
- Maximale Umgebungstemperatur bis **t_a = 45 °C**
- Lebensdauer: 50 000 Stunden / L90B10
- Diffusor: transluzentes Polycarbonat (PC) = hohe mechanische Beständigkeit
- Leuchtenunterteil: graues Polycarbonat (PC) = hohe mechanische Beständigkeit
- Im Vergleich mit Röhren T5 um bis zu 45 % Energieeinsparung
- In DALI Ausführung besteht die Option der Einstellung eines gleichbleibenden Lichtstroms während der gesamter Lebensdauer (CLO)

- Konstanter Lichtstrom auch bei der Umgebungstemperatur von -25 °C
- Standardausführung CRI > 80: 4000 K
- Auf Antrag CRI > 80: 3000 K, 5000 K, 6500 K, CRI > 90: 3000 K, 4000 K
- Lieferbar in dimmbarer oder Notausführung
- Zertifizierung: ENEC, CB, HACCP

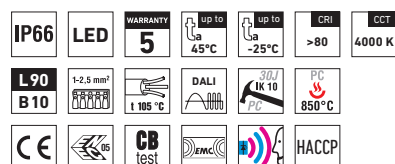

SUPIRA LED VP, VPc



TECHNISCHE BESCHREIBUNG

- Schutzart der Leuchte: IP66
- Maximale Umgebungstemperatur: $t_a = 45^\circ\text{C}$, Maximale Umgebungstemperatur: $t_a = 25^\circ\text{C}$ in der Ausführung mit Notstromquelle M1h, M3h
- Maximale Systemwirksamkeit: 134 lm/W
- Angegebene Werte der Stromaufnahme und des Lichtstroms mit maximaler Toleranz $\pm 7,5\%$
- CRI > 80, CCT = 4000 K
- Lebensdauer: 50 000 Stunden / L90B10
- Diffusor: transluzentes Polycarbonat (PC), UV stabil, stoßfest
- Leuchtenunterteil: graues Polycarbonat (PC), UV stabil, stoßfest
- Reflektor: weißer Stahlblech (RAL 9003)
- Lüftungstopfen: Typ BVPB-01 aus Polyamid, Größe M12 x 1,5
- Clips: Polyamid + 15 % Glasfaden oder Edelstahl + Polyamid
- Dichtung: Polyurethan (PUR), ausgeschäumte Nut der Festplatte
- Kabeltüllen: zum Einschrauben PG 13,5, oder aus Gummi (SBS)
- Distanzteil: Polyamid + 10 % Glasfaden
- Klemmkasten: ohne Schrauben, mit 5 Polen (in Basisausführung), oder zum Einschrauben
- Installation: in der Packung sind rostfreie Haken und rostfreie Klammern
- Elektroausstattung: LED Module, Stromspeisung oder Stromspeisung DALI

Code	Typ	Maximale Umgebungstemperatur [°C]	Lichtstrom LED Module [lm]	Lichtstrom Leuchten [lm]	Verbrauch der Leuchte [W]	Wirkungsgrad der Leuchte [lm/W]	Gewicht netto [kg]	A [mm]	D [mm]
Bis die Umgebungstemperatur $t_a = 45^\circ\text{C}$ - Festplatte graues Polycarbonat - Diffusor transluzentes Polycarbonat									
10866010	SUPIRA LED 1.2ft VP 1300/840	45	1300	1150	9	127	1,3	662	350
10866020	SUPIRA LED 1.2ft VP 1600/840	45	1600	1410	11	128	1,2	662	350
10866030	SUPIRA LED 1.2ft VP 2200/840	40	2200	1950	15	130	1,3	662	350
10866040	SUPIRA LED 1.4ft VP 2600/840	45	2600	2320	18	129	1,9	1272	700
10866050	SUPIRA LED 1.4ft VP 3200/840	45	3200	2860	22	130	1,7	1272	700
10866060	SUPIRA LED 1.4ft VP 4400/840	40	4400	3920	30	131	1,9	1272	700
10866460	SUPIRA LED 1.4ft VP 6400/840	40	6400	5650	43	131	1,9	1272	700
10866070	SUPIRA LED 1.5ft VP 3250/840	45	3250	2810	22	128	2,3	1572	940
10866080	SUPIRA LED 1.5ft VP 4000/840	45	4000	3530	27	131	2,2	1572	940
10866090	SUPIRA LED 1.5ft VP 5500/840	40	5500	4940	37	134	2,3	1572	940
10866490	SUPIRA LED 1.5ft VP 8000/840	40	8000	7090	54	131	2,3	1572	940

10866020 SUPIRA LED 1.2ft VP 1600/840 = direkter Ersatz der Rohrleuchte SUPIRA 118 - 1 x 18W
 10866050 SUPIRA LED 1.4ft VP 3200/840 = direkter Ersatz der Rohrleuchte SUPIRA 136 - 1 x 36W
 10866080 SUPIRA LED 1.5ft VP 4000/840 = direkter Ersatz der Rohrleuchte SUPIRA 158 - 1 x 58W

SUPIRA LED VP

Code	Typ
10866010	SUPIRA LED 1.2ft VP 1300/840
10866020	SUPIRA LED 1.2ft VP 1600/840
10866030	SUPIRA LED 1.2ft VP 2200/840
10866040	SUPIRA LED 1.4ft VP 2600/840
10866050	SUPIRA LED 1.4ft VP 3200/840
10866060	SUPIRA LED 1.4ft VP 4400/840
10866460	SUPIRA LED 1.4ft VP 6400/840
10866070	SUPIRA LED 1.5ft VP 3250/840
10866080	SUPIRA LED 1.5ft VP 4000/840
10866090	SUPIRA LED 1.5ft VP 5500/840
10866490	SUPIRA LED 1.5ft VP 8000/840

Nicht dimmbare Speisung - Kunststoffclips

	1F	3F	M1h	M3h	3F M1h	3F M3h
	x	x	x	x	x	x
	x	x	x	x	x	x
	x	x	x	x	x	x
10866140		10866340	10866044	10866045	10866344	10866345
10866150		10866350	10866054	10866055	10866354	10866355
10866160		10866360	10866064	10866065	10866364	10866365
10866461		10866462	x	x	x	x
10866170		10866370	10866074	10866075	10866374	10866375
10866180		10866380	10866084	10866085	10866384	10866385
10866190		10866390	10866094	10866095	10866394	10866395
10866491		10866492	x	x	x	x

SUPIRA LED VPc

Code	Typ
10866210	SUPIRA LED 1.2ft VPc 1300/840
10866220	SUPIRA LED 1.2ft VPc 1600/840
10866230	SUPIRA LED 1.2ft VPc 2200/840
10866240	SUPIRA LED 1.4ft VPc 2600/840
10866250	SUPIRA LED 1.4ft VPc 3200/840
10866260	SUPIRA LED 1.4ft VPc 4400/840
10866760	SUPIRA LED 1.4ft VPc 6400/840
10866270	SUPIRA LED 1.5ft VPc 3250/840
10866280	SUPIRA LED 1.5ft VPc 4000/840
10866290	SUPIRA LED 1.5ft VPc 5500/840
10866790	SUPIRA LED 1.5ft VPc 8000/840

Nicht dimmbare Speisung - rostfreie Clips (c)

	1F	3F	M1h	M3h	3F M1h	3F M3h
	x	x	x	x	x	x
	x	x	x	x	x	x
	x	x	x	x	x	x
10866540		10866640	10866244	10866245	10866644	10866645
10866550		10866650	10866254	10866255	10866654	10866655
10866560		10866660	10866264	10866265	10866664	10866665
10866761		10866762	x	x	x	x
10866570		10866670	10866274	10866275	10866674	10866675
10866580		10866680	10866284	10866285	10866684	10866685
10866590		10866690	10866294	10866295	10866694	10866695
10866791		10866792	x	x	x	x

Beispiele der Typenbezeichnung: 10866644 = SUPIRA LED 1.4ft VP 2600/840 3F M1h

SUPIRA LED VP DALI

Code	Typ
10866013	SUPIRA LED 1.2ft VP 1300/840 DALI
10866023	SUPIRA LED 1.2ft VP 1600/840 DALI
10866033	SUPIRA LED 1.2ft VP 2200/840 DALI
10866043	SUPIRA LED 1.4ft VP 2600/840 DALI
10866053	SUPIRA LED 1.4ft VP 3200/840 DALI
10866063	SUPIRA LED 1.4ft VP 4400/840 DALI
10866860	SUPIRA LED 1.4ft VP 6400/840 DALI
10866073	SUPIRA LED 1.5ft VP 3250/840 DALI
10866083	SUPIRA LED 1.5ft VP 4000/840 DALI
10866093	SUPIRA LED 1.5ft VP 5500/840 DALI
10866890	SUPIRA LED 1.5ft VP 8000/840 DALI

Digital dimmbare Speisung DALI - Kunststoffclips

1F	3F	M1h	M3h	3F M1h	3F M3h
x	x	x	x	x	x
x	x	x	x	x	x
x	x	x	x	x	x
10866143	10866343	10866047	10866048	10866347	10866348
10866153	10866353	10866057	10866058	10866357	10866358
10866163	10866363	10866067	10866068	10866367	10866368
10866861	10866862	x	x	x	x
10866173	10866373	10866077	10866078	10866377	10866378
10866183	10866383	10866087	10866088	10866387	10866388
10866193	10866393	10866097	10866098	10866397	10866398
10866891	10866892	x	x	x	x

SUPIRA LED VPc DALI

Code	Typ
10866213	SUPIRA LED 1.2ft VPc 1300/840 DALI
10866223	SUPIRA LED 1.2ft VPc 1600/840 DALI
10866233	SUPIRA LED 1.2ft VPc 2200/840 DALI
10866243	SUPIRA LED 1.4ft VPc 2600/840 DALI
10866253	SUPIRA LED 1.4ft VPc 3200/840 DALI
10866263	SUPIRA LED 1.4ft VPc 4400/840 DALI
10866960	SUPIRA LED 1.4ft VPc 6400/840 DALI
10866273	SUPIRA LED 1.5ft VPc 3250/840 DALI
10866283	SUPIRA LED 1.5ft VPc 4000/840 DALI
10866293	SUPIRA LED 1.5ft VPc 5500/840 DALI
10866990	SUPIRA LED 1.5ft VPc 8000/840 DALI

Digital dimmbare Speisung DALI - rostfreie Clips (c)

1F	3F	M1h	M3h	3F M1h	3F M3h
x	x	x	x	x	x
x	x	x	x	x	x
x	x	x	x	x	x
10866543	10866643	10866247	10866248	10866647	10866648
10866553	10866653	10866257	10866258	10866657	10866658
10866563	10866663	10866267	10866268	10866667	10866668
10866961	10866962	x	x	x	x
10866573	10866673	10866277	10866278	10866677	10866678
10866583	10866683	10866287	10866288	10866687	10866688
10866593	10866693	10866297	10866298	10866697	10866698
10866991	10866992	x	x	x	x

Beispiele der Typenbezeichnung: 10866693 = SUPIRA LED 1.5ft VPc 5500/840 DALI **3F**

ERLÄUTERUNG

- DALI** – Ausführung mit digital dimmbarer Speisung DALI
- 1F** – einphasige Anschlussverkabelung für durchlaufende Montage
- 3F** – dreiphasige Anschlussverkabelung für durchlaufende Montage

- M1h** – Notstromquelle mit Operationszeit 1 Stunde (SA) für die Dauer- sowie Notbeleuchtung
 - M3h** – Notstromquelle mit Operationszeit 3 Stunden (SA) für die Dauer- sowie Notbeleuchtung
- Akkumulatoren sind vor der Inbetriebsetzung zu formatieren. Bei der Montage sind die in der Montageanleitung angeführten Anweisungen einzuhalten

ARTEN DER BEFESTIGUNG VON LEUCHTEN

- a) Mittels Holzschrauben und rostfreier Klammern direkt an die Decke
- b) Anhängen mittels Edelstahlhaken
- c) Befestigung mittels Seitenaufhängung an der Wand

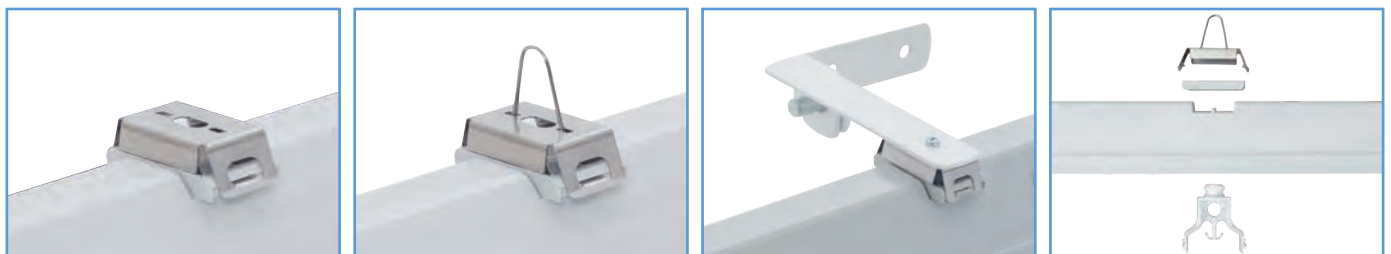

DETAIL DER LEUCHE

SUPIRA LED VP



SUPIRA LED ABS



... staubdicht, wasserdicht und chemisch beständig.

GEBRAUCH

Diese Leuchte ist für Installation im Außenbereich. Sie ist mit Lüftungstopfen aus Polyamid ausgestattet, die das Bestehen der in der Leuchte bei Temperaturschwankungen entstehenden Kondensationsdämpfe und des Unterdrucks -eliminieren.

Die Leuchte ist gegen Staub, Feuchtigkeit und Strahlwasser beständig. Die Festplatte und der Diffusor aus Polycarbonat (PC) haben eine erhöhte Beständigkeit gegen Verformung und Stoß.

(Es sind Exhalationen der Umgebungsluft zu berücksichtigen, die die Kunststoff- und Kunststoffausnutzung bei ihrer Nutzung in aggressiver Umgebung senken können, siehe im Katalog hinten).

VORTEILE

- Schutzart der Leuchte **IP66**
- **Max. Umgebungstemperatur bis $t_a = 35^\circ\text{C}$**
- Lebensdauer: 50 000 Stunden / L80B20
- Diffusor: transluzentes Polycarbonat (PC) = hohe mechanische Beständigkeit
- Festplatte: graues Polycarbonat (PC) = hohe mechanische Beständigkeit
- Im Vergleich mit Röhren T5 um bis zu 45 % niedriger Stromverbrauch
- In DALI Durchführung die Möglichkeit eines kontinuierlichen Lichtstroms in gesamter Lebensdauer (CLO)
- Konstanter Lichtstrom auch bei der Umgebungstemperatur von -20°C
- Standardausführung CRI > 80: 4000 K
- Auf Antrag CRI > 80: 3000 K, 5000 K, 6500 K, CRI > 90: 3000 K, 4000 K
- Lieferbar in dimmbarer oder Notausführung
- Zertifizierung: ESÇ, ENEC, CB, HACCP

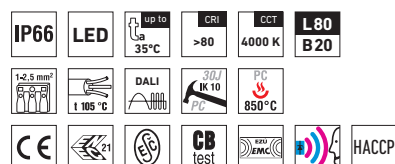

SUPIRA LED ABS, ABSc



- Schutzart der Leuchte: IP66
- Maximale Umgebungstemperatur: $t_a = 45^\circ\text{C}$, -
- Maximale Umgebungstemperatur: $t_a = 25^\circ\text{C}$ in der Ausführung mit Notstromquelle M1h, M3h
- Wirkungsgrad / Leuchtenlichtstrom 134 lm/W
- Angegebene Werte der Stromaufnahme und des Lichtstroms mit maximaler Toleranz $\pm 7,5\%$
- Standardausführung CRI > 80: 4000 K
- Lebensdauer: 50 000 Stunden / L90B10
- Diffusor: transluzentes Akrylat (AC) = UV stabil, chemisch beständig
- Leuchtenunterteil: dunkelgraues (ABS), UV stabil, chemisch beständig
- Reflektor: weißer Stahlblech (RAL 9003)

- Clips: Polyamid + 15 % Glasfasern oder Edelstahl + Polyamid
- Dichtung: Polyurethan (PUR), ausgeschäumte Nut der Festplatte
- Kabeltüllen: zum Einschrauben PG 13,5, oder aus Gummi
- Distanzteil: Polyamid + 10 % Glasfasern
- Klemmkasten: ohne Schrauben, mit 5 Polen (in Basisausführung), oder zum Einschrauben
- Installation: in der Packung sind rostfreie Haken und rostfreie Klammern
- Elektroausstattung: LED Module, Stromspeisung oder Stromspeisung DALI

Code	Typ	Maximale Umgebungstemperatur [°C]	Lichtstrom LED Module [lm]	Lichtstrom Leuchten [lm]	Verbrauch der Leuchte [W]	Wirkungsgrad der Leuchte [lm/W]	Gewicht netto [kg]	A [mm]	D [mm]
Bis die Umgebungstemperatur $t_a = 45^\circ\text{C}$ - Festplatte dunkelgraues ABS - Diffusor transluzentes Akrylat									
10867010	SUPIRA LED 1.2ft ABS 1300/840	45	1300	1150	9	127	1,3	662	350
10867020	SUPIRA LED 1.2ft ABS 1600/840	45	1600	1410	11	128	1,2	662	350
10867030	SUPIRA LED 1.2ft ABS 2200/840	40	2200	1950	15	130	1,3	662	350
10867040	SUPIRA LED 1.4ft ABS 2600/840	45	2600	2320	18	129	1,9	1272	700
10867050	SUPIRA LED 1.4ft ABS 3200/840	45	3200	2860	22	130	1,7	1272	700
10867060	SUPIRA LED 1.4ft ABS 4400/840	40	4400	3920	30	131	1,9	1272	700
10867460	SUPIRA LED 1.4ft ABS 6400/840	40	6400	5650	43	131	1,9	1272	700
10867070	SUPIRA LED 1.5ft ABS 3250/840	45	3250	2810	22	128	2,3	1572	940
10867080	SUPIRA LED 1.5ft ABS 4000/840	45	4000	3530	27	131	2,2	1572	940
10867090	SUPIRA LED 1.5ft ABS 5500/840	40	5500	4940	37	134	2,3	1572	940
10867490	SUPIRA LED 1.5ft ABS 8000/840	40	8000	7090	54	131	2,3	1572	940
SUPIRA LED ABS RED			620	550	12	45			

10867020 SUPIRA LED 1.2ft ABS 1600/840 = direkter Ersatz der Rohrleuchte SUPIRA 118 - 1 x 18W
 10867050 SUPIRA LED 1.4ft ABS 3200/840 = direkter Ersatz der Rohrleuchte SUPIRA 136 - 1 x 36W
 10867490 SUPIRA LED 1.5ft ABS 8000/840 = direkter Ersatz der Rohrleuchte SUPIRA 258 - 2 x 58W

SUPIRA LED ABS

Code	Typ
10867010	SUPIRA LED 1.2ft ABS 1300/840
10867020	SUPIRA LED 1.2ft ABS 1600/840
10867030	SUPIRA LED 1.2ft ABS 2200/840
10867040	SUPIRA LED 1.4ft ABS 2600/840
10867050	SUPIRA LED 1.4ft ABS 3200/840
10867060	SUPIRA LED 1.4ft ABS 4400/840
10867460	SUPIRA LED 1.4ft ABS 6400/840
10867070	SUPIRA LED 1.5ft ABS 3250/840
10867080	SUPIRA LED 1.5ft ABS 4000/840
10867090	SUPIRA LED 1.5ft ABS 5500/840
10867490	SUPIRA LED 1.5ft ABS 8000/840

Nicht dimmbare Speisung - Kunststoffclips

1F	3F	M1h	M3h	3F M1h	3F M3h	RED	3F RED
x	x	x	x	x	x	x	x
x	x	x	x	x	x	x	x
x	x	x	x	x	x	x	x
10867140	10867340	10867044	10867045	10867344	10867345	10856100	10856101
10867150	10867350	10867054	10867055	10867354	10867355	10856102	10856103
10867160	10867360	10867064	10867065	10867364	10867365	10856104	10856105
10867461	10867462	10867463	x	10867465	x	10856106	10856107
10867170	10867370	10867074	10867075	10867374	10867375	10856108	10856109
10867180	10867380	10867084	10867085	10867384	10867385	10856110	10856111
10867190	10867390	10867094	10867095	10867394	10867395	10856112	10856113
10867491	10867492	10867493	x	10867495	x	10856114	10856115

SUPIRA LED ABSc

Code	Typ
10867210	SUPIRA LED 1.2ft ABSc 1300/840
10867220	SUPIRA LED 1.2ft ABSc 1600/840
10867230	SUPIRA LED 1.2ft ABSc 2200/840
10867240	SUPIRA LED 1.4ft ABSc 2600/840
10867250	SUPIRA LED 1.4ft ABSc 3200/840
10867260	SUPIRA LED 1.4ft ABSc 4400/840
10867760	SUPIRA LED 1.4ft ABSc 6400/840
10867270	SUPIRA LED 1.5ft ABSc 3250/840
10867280	SUPIRA LED 1.5ft ABSc 4000/840
10867290	SUPIRA LED 1.5ft ABSc 5500/840
10867790	SUPIRA LED 1.5ft ABSc 8000/840

Nicht dimmbare Speisung - rostfreie Clips (c)

1F	3F	M1h	M3h	3F M1h	3F M3h	RED	3F RED
x	x	x	x	x	x	x	x
x	x	x	x	x	x	x	x
x	x	x	x	x	x	x	x
10867540	10867640	10867244	10867245	10867644	10867645	10856116	10856117
10867550	10867650	10867254	10867255	10867654	10867655	10856118	10856119
10867560	10867660	10867264	10867265	10867664	10867665	10856120	10856121
10867761	10867762	10867763	x	10867765	x	10856122	10856123
10867570	10867670	10867274	10867275	10867674	10867675	10856124	10856125
10867580	10867680	10867284	10867285	10867684	10867685	10856126	10856127
10867590	10867690	10867294	10867295	10867694	10867695	10856128	10856129
10867791	10867792	10867793	x	10867795	x	10856130	10856131

Beispiele der Typenbezeichnung: 10867644 = SUPIRA LED 1.4ft ABS 2600/840 **3F M1h**

SUPIRA LED ABS DALI

Digital dimmbare Speisung DALI - Kunststoffclips

Code	Typ	1F	3F	M1h	M3h	3F M1h	3F M3h	RED	1F RED	3F RED
10867013	SUPIRA LED 1.2ft ABS 1300/840 DALI	x	x	x	x	x	x	x	x	x
10867023	SUPIRA LED 1.2ft ABS 1600/840 DALI	x	x	x	x	x	x	x	x	x
10867033	SUPIRA LED 1.2ft ABS 2200/840 DALI	x	x	x	x	x	x	x	x	x
10867043	SUPIRA LED 1.4ft ABS 2600/840 DALI	10867143	10867343	10867047	10867048	10867347	10867348	10856132	10856133	10856134
10867053	SUPIRA LED 1.4ft ABS 3200/840 DALI	10867153	10867353	10867057	10867058	10867357	10867358	10856135	10856136	10856137
10867063	SUPIRA LED 1.4ft ABS 4400/840 DALI	10867163	10867363	10867067	10867068	10867367	10867368	10856138	10856139	10856140
10867860	SUPIRA LED 1.4ft ABS 6400/840 DALI	10867861	10867862	10867863	x	10867865	x	10856141	10856142	10856143
10867073	SUPIRA LED 1.5ft ABS 3250/840 DALI	10867173	10867373	10867077	10867078	10867377	10867378	10856144	10856145	10856146
10867083	SUPIRA LED 1.5ft ABS 4000/840 DALI	10867183	10867383	10867087	10867088	10867387	10867388	10856147	10856148	10856149
10867093	SUPIRA LED 1.5ft ABS 5500/840 DALI	10867193	10867393	10867097	10867098	10867397	10867398	10856150	10856151	10856152
10867890	SUPIRA LED 1.5ft ABS 8000/840 DALI	10867891	10867892	10867893	x	10867895	x	10856153	10856154	10856155

SUPIRA LED ABSc DALI

Digital dimmbare Speisung DALI - rostfreie Clips (c)

Code	Typ	1F	3F	M1h	M3h	3F M1h	3F M3h	RED	1F RED	3F RED
10867213	SUPIRA LED 1.2ft ABSc 1300/840 DALI	x	x	x	x	x	x	x	x	x
10867223	SUPIRA LED 1.2ft ABSc 1600/840 DALI	x	x	x	x	x	x	x	x	x
10867233	SUPIRA LED 1.2ft ABSc 2200/840 DALI	x	x	x	x	x	x	x	x	x
10867243	SUPIRA LED 1.4ft ABSc 2600/840 DALI	10867543	10867643	10867247	10867248	10867647	10867648	10856156	10856157	10856158
10867253	SUPIRA LED 1.4ft ABSc 3200/840 DALI	10867553	10867653	10867257	10867258	10867657	10867658	10856159	10856160	10856161
10867263	SUPIRA LED 1.4ft ABSc 4400/840 DALI	10867563	10867663	10867267	10867268	10867667	10867668	10856162	10856163	10856164
10867960	SUPIRA LED 1.4ft ABSc 6400/840 DALI	10867961	10867962	10867963	x	10867965	x	10856165	10856166	10856167
10867273	SUPIRA LED 1.5ft ABSc 3250/840 DALI	10867573	10867673	10867277	10867278	10867677	10867678	10856168	10856169	10856170
10867283	SUPIRA LED 1.5ft ABSc 4000/840 DALI	10867583	10867683	10867287	10867288	10867687	10867688	10856171	10856172	10856173
10867293	SUPIRA LED 1.5ft ABSc 5500/840 DALI	10867593	10867693	10867297	10867298	10867697	10867698	10856174	10856175	10856176
10867990	SUPIRA LED 1.5ft ABSc 8000/840 DALI	10867991	10867992	10867993	x	10867995	x	10856177	10856178	10856179

Beispiele der Typenbezeichnung: 10867693 = SUPIRA LED 1.5ft ABSc 5500/840 DALI **3F**

ERLÄUTERUNG

- DALI** – Ausführung mit digital dimmbarer Speisung DALI
- 1F** – einphasige Anschlussverkabelung für durchlaufende Montage
- 3F** – dreiphasige Anschlussverkabelung für durchlaufende Montage
- RED** – Design mit Rotlichtmodul für Nachregime (für weitere Informationen zum **KONZEPT RED** siehe Seite 108 ??????)

- M1h** – Notstromquelle mit Operationszeit 1 Stunde (SA) für die Dauer- sowie Notbeleuchtung
 - M3h** – Notstromquelle mit Operationszeit 3 Stunden (SA) für die Dauer- sowie Notbeleuchtung
- Akkumulatoren sind vor der Inbetriebsetzung zu formatieren. Bei der Montage sind die in der Montageanleitung angeführten Anweisungen einzuhalten

ARTEN DER BEFESTIGUNG VON LEUCHTEN

- a) Mittels Holzschrauben und rostfreier Klammern direkt an die Decke oder an die Wand
- b) Anhängen mittels Edelstahlhaken
- c) Befestigung mittels Seitenaufhängung an der Wand

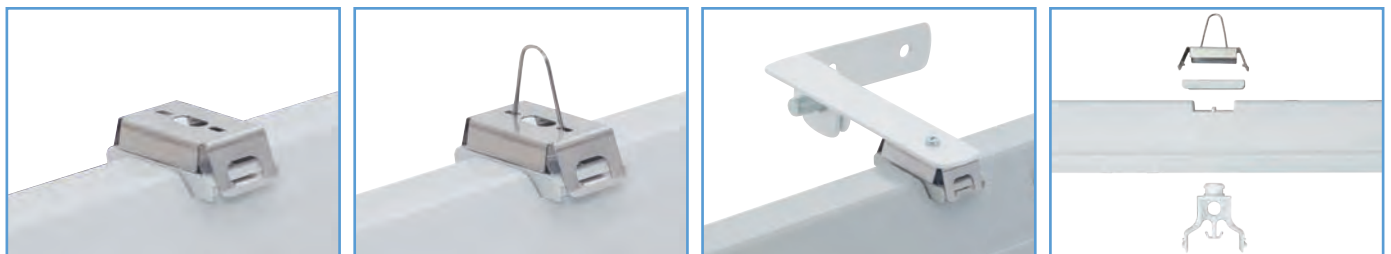

DETAIL DER LEUCHE

SUPIRA LED ABS



SUPIRA LED MAX



... für extreme Temperaturen -40°C bis + 65°C.

GEBRAUCH

Die Leuchte ist für innere und äußere überdachte Räumlichkeiten mit extremen Temperaturen **ab -40°C bis +65°C** geeignet. Die Leuchte ist insbesondere für Heizkraftwerke, Hüttenbetriebe, Glasfabriken, aber auch für Tiefkühl- und Kühlkosthersteller sowie andere Bereiche ohne Explosionsgefahr durch Gase, Stäube und brennbare Dämpfe bestimmt.

Die Leuchte ist gegen Staub, Feuchtigkeit und Strahlwasser beständig. Die Festplatte und der Diffusor aus Polycarbonat (PC) haben eine erhöhte Beständigkeit gegen Verformung und Stoß.

(Es sind Exhalationen der Umgebungsluft zu berücksichtigen, die die Kunststoff- und Kunststoffausnutzung bei ihrer Nutzung in aggressiver Umgebung senken können, siehe im Katalog hinten).

VORTEILE

- Schutzart der Leuchte **IP66**
- Minimale Umgebungstemperatur bis **ta = -40°C**
- Maximale Umgebungstemperatur bis **ta = 65°C**
- Lebensdauer: 50 000 Stunden / L80B10
- Mögliche Verwendung bei noch höheren Temperaturen bei voraussichtlich verkürzter Nutzungsdauer der Leuchte – die Parameter werden im Plan behandelt
- Diffusor: transluzentes Polycarbonat (PC) = hohe mechanische Beständigkeit

- Leuchtenunterteil: graues Polycarbonat (PC) = hohe mechanische Beständigkeit
- Im Vergleich mit Röhren T5 um bis zu 45 % Energieeinsparung
- Konstanter Lichtstrom auch bei der Umwelttemperatur von -40°C
- Standardausführung CRI > 80: 4000 K
- Auf Antrag CRI > 80: 3000 K, 5000 K
- Zertifizierung: HACCP

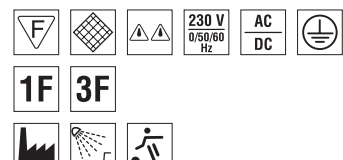
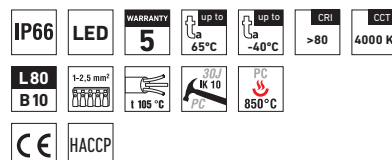

SUPIRA LED MAX PCc



TECHNISCHE BESCHREIBUNG

- Schutzart der Leuchte: IP66
- Minimale Umgebungstemperatur: $t_a = -40\text{ }^\circ\text{C}$
- Maximale Umgebungstemperatur: $t_a = 65\text{ }^\circ\text{C}$
- Lebensdauer: 50 000 Stunden / L80B10
- Mögliche Verwendung bei noch höheren Temperaturen bei voraussichtlich verkürzter Nutzungsdauer der Leuchte – die Parameter werden im Plan behandelt
- Wirkungsgrad / Leuchtenlichtstrom 148 lm/W
- Angegebene Werte der Stromaufnahme und des Lichtstroms mit maximaler Toleranz $\pm 7,5\%$
- CRI > 80, CCT = 4000 K
- Diffusor: transluzentes Polykarbonat (PC), UV stabil, stoßfest
- Leuchtenunterteil: graues Polykarbonat (PC), UV stabil, stoßfest
- Reflektor: weißer Stahlblech (RAL 9003)
- Lüftungstopfen: Typ BVPB-01 aus Polyamid, Größe M12 x 1,5
- Clips: Edelstahl + Polyamid
- Dichtung: Polyurethan (PUR), ausgeschäumte Nut der Festplatte
- Kabeltüllen: zum Einschrauben PG 13,5, oder aus Gummi
- Distanzteil: Polyamid + 10 % Glasfaden
- Klemmkasten: ohne Schrauben, mit 5 Polen (in Basisausführung), oder zum Einschrauben
- Installation: in der Packung sind rostfreie Hacken und rostfreie Klammern
- Elektroausstattung: LED Module, Stromspeisung

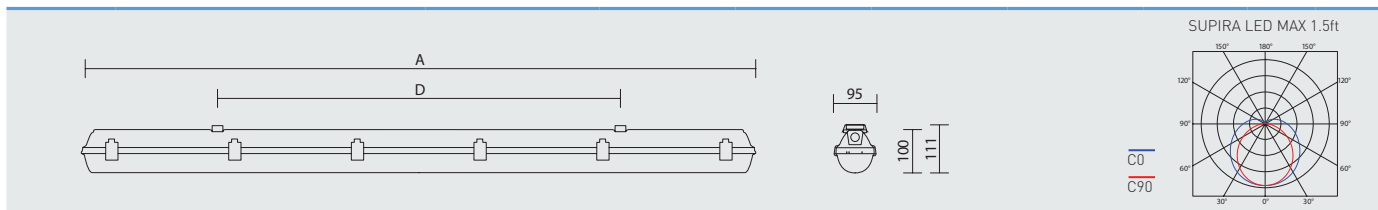

Code	Typ	Maximale Umgebungstemperatur [°C]	Lichtstrom LED Module [lm]	Lichtstrom Leuchten [lm]	Verbrauch der Leuchte [W]	Wirkungsgrad der Leuchte [lm/W]	Gewicht netto [kg]	A [mm]	D [mm]
Bis die Umgebungstemperatur $t_a = 65\text{ }^\circ\text{C}$ - Festplatte graues Polykarbonat - Diffusor transluzentes Polykarbonat									
10879910	SUPIRA LED MAX 1.5ft PCc 4000/840	65	4000	3550	24	148	2,3	1572	940
10879900	SUPIRA LED MAX 1.5ft PCc 5500/840	60	5500	4780	33	145	2,3	1572	940

SUPIRA LED MAX PCc

Nicht dimmbare Speisung - rostfreie Clips (c)

Code	Typ	1F	3F	M1h	M3h	3F M1h	3F M3h
10879910	SUPIRA LED MAX 1.5ft PCc 4000/840			x	x	10879915	10879916
10879900	SUPIRA LED MAX 1.5ft PCc 5500/840			x	x	10879905	10879906

Beispiele der Typenbezeichnung: 10879903 = SUPIRA LED MAX 1.5ft PCc 5500/840 **3F**

ERLÄUTERUNG

- 1F** – einphasige Anschlussverkabelung für durchlaufende Montage
- 3F** – dreiphasige Anschlussverkabelung für durchlaufende Montage

ARTEN DER BEFESTIGUNG VON LEUCHTEN

- Mittels Holzschrauben und rostfreier Klammern direkt an die Decke
- Anhängen mittels Edelstahlhaken
- Befestigung mittels Seitenaufhängung an der Wand

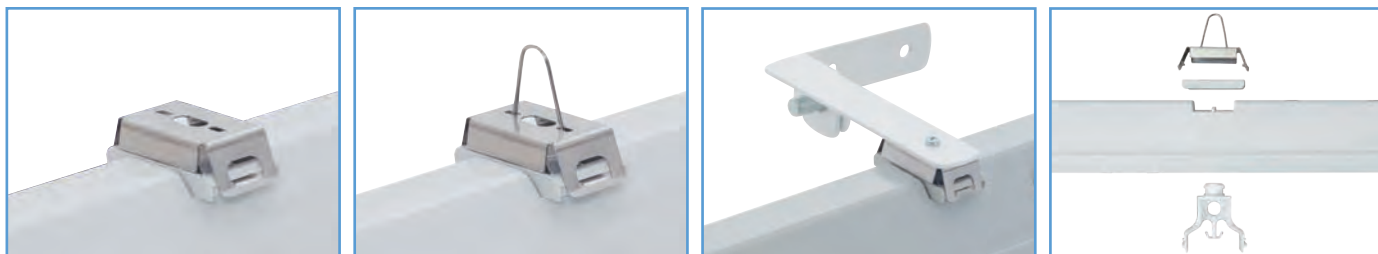

DETAIL DER LEUCHE

SUPIRA LED MAX



SUPIRA LED Sensor



... staubdicht, wasserdicht und stoßsicher.

GEBRAUCH

Die Leuchte ist für überdachte industrielle Innen- und Außenräume, Lager-, Sportgelände, Werkstätte, Garagen, Transportterminale, wirtschaftliche Objekte und Labors ohne Explosionsgefahr durch Gase, Staub und brennbare Dünste bestimmt.

Die Leuchte ist gegen Staub, Feuchtigkeit und Strahlwasser beständig. Die Festplatte und der Diffusor aus Polycarbonat (PC) haben eine erhöhte Beständigkeit gegen Verformung und Stoß.

(Es sind Exhalationen der Umgebungsluft zu berücksichtigen, die die Kunststoff- und Kunststoffausnutzung bei ihrer Nutzung in aggressiver Umgebung senken können, siehe im Katalog hinten).

VORTEILE

- Schutzart der Leuchte **IP66**
- Maximale Umgebungstemperatur bis **$t_a = 45^\circ\text{C}$**
- Lebensdauer: 50 000 Stunden / L90B10
- Diffusor: transluzentes Polycarbonat (PC) = hohe mechanische Beständigkeit
- Leuchtenunterteil: graues Polycarbonat (PC) = hohe mechanische Beständigkeit
- Im Vergleich mit Röhren T5 um bis zu 45 % Energieeinsparung
- Die Möglichkeit eines kontinuierlichen Lichtstroms in gesamter Lebensdauer (CLO)
- Konstanter Lichtstrom auch bei der Umgebungstemperatur von -25°C
- Standardausführung CRI > 80: 4000 K
- Auf Antrag CRI > 80: 3000 K, 5000 K, 6500 K, CRI > 90: 3000 K, 4000 K
- Mit eingebautem **Mikrowellen-Bewegungs-Sensor**
- Möglichkeit Sensoreinstellung über DIP-Schalter
- Lieferbar in dimmbarer oder Notausführung
- Zertifizierung: ENEC, CB, HACCP

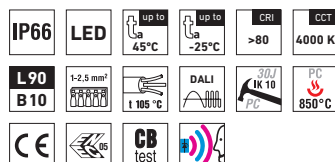

SUPIRA LED SNS PC, PCc



TECHNISCHE BESCHREIBUNG

- Schutzart der Leuchte: IP66
- Maximale Umgebungstemperatur: $t_a = 45^\circ\text{C}$, -
- Maximale Umgebungstemperatur: $t_a = 25^\circ\text{C}$ in der Ausführung mit Notstromquelle M1h, M3h
- Wirkungsgrad / Leuchtenlichtstrom 134 lm/W
- Angegebene Werte der Stromaufnahme und des Lichtstroms mit maximaler Toleranz $\pm 7,5\%$
- CRI > 80, CCT = 4000 K
- Lebensdauer: 50 000 Stunden / L90B10
- Diffusor: transluzentes Polykarbonat (PC), UV stabil, stoßfest
- Leuchtenunterteil: graues Polykarbonat (PC), UV stabil, stoßfest
- Reflektor: weißer Stahlblech (RAL 9003)
- Clips: Polyamid + 15 % Glasfaden oder Edelstahl + Polyamid
- Dichtung: Polyurethan (PUR), ausgeschäumte Nut der Festplatte
- Kabeltüllen: zum Einschrauben PG 13,5, oder aus Gummi
- Distanzteil: Polyamid + 10 % Glasfaden
- Klemmkasten: ohne Schrauben, mit 5 Polen (in Basisausführung), oder zum Einschrauben
- Installation: in der Packung sind rostfreie Haken und rostfreie Klammern
- Elektroausstattung: LED Module, Stromspeisung oder Stromspeisung DALI
- Bewegungssensor: Bereich 360° , Schalthöhe 1 – 6 m, Zeitintervall 5 Sekunden – 30 Minuten, Schalthempfindlichkeit 2 – 50 lux

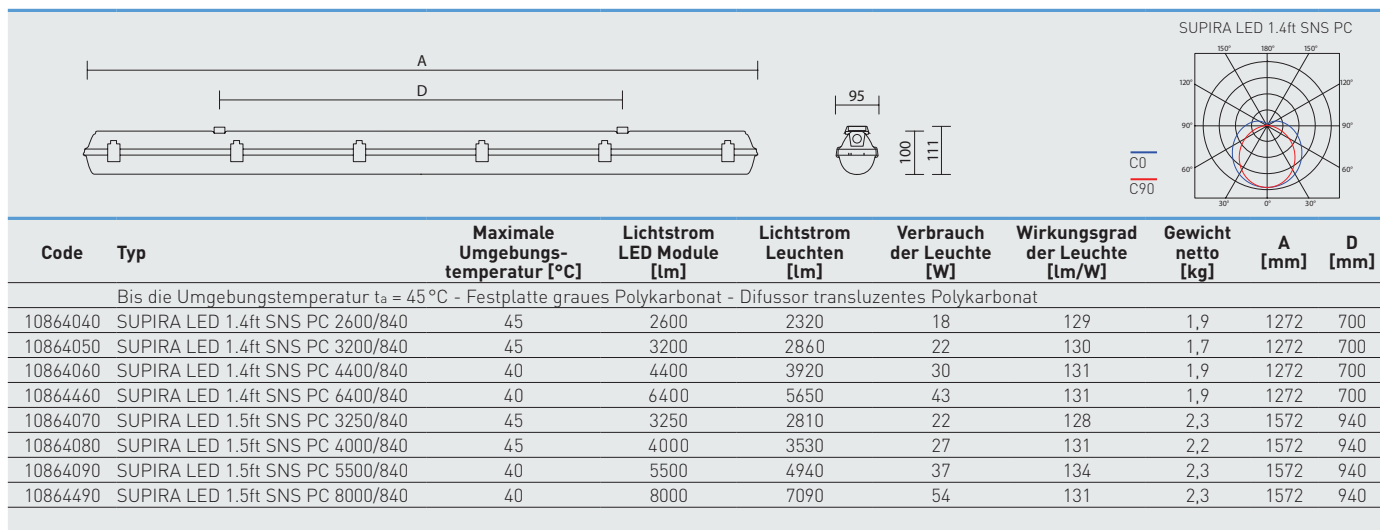

10864050 SUPIRA LED 1.4ft SNS PC 3200/840 = direkter Ersatz der Rohrleuchte SUPIRA 136 - 1x36 W
 10864080 SUPIRA LED 1.5ft SNS PC 4000/840 = direkter Ersatz der Rohrleuchte SUPIRA 158 - 1x58 W

SUPIRA LED SNS PC

Code	Typ
10864040	SUPIRA LED 1.4ft SNS PC 2600/840
10864050	SUPIRA LED 1.4ft SNS PC 3200/840
10864060	SUPIRA LED 1.4ft SNS PC 4400/840
10864460	SUPIRA LED 1.4ft SNS PC 6400/840
10864070	SUPIRA LED 1.5ft SNS PC 3250/840
10864080	SUPIRA LED 1.5ft SNS PC 4000/840
10864090	SUPIRA LED 1.5ft SNS PC 5500/840
10864490	SUPIRA LED 1.5ft SNS PC 8000/840

Nicht dimmbare Speisung - Kunststoffclips

	1F	3F	M1h	M3h	3F M1h	3F M3h
10864140	10864340	10864044	10864045	10864344	10864345	
10864150	10864350	10864054	10864055	10864354	10864355	
10864160	10864360	10864064	10864065	10864364	10864365	
10864461	10864462	x	x	x	x	
10864170	10864370	10864074	10864075	10864374	10864375	
10864180	10864380	10864084	10864085	10864384	10864385	
10864190	10864390	10864094	10864095	10864394	10864395	
10864491	10864492	x	x	x	x	

SUPIRA LED SNS PCc

Code	Typ
10864240	SUPIRA LED 1.4ft SNS PCc 2600/840
10864250	SUPIRA LED 1.4ft SNS PCc 3200/840
10864260	SUPIRA LED 1.4ft SNS PCc 4400/840
10864760	SUPIRA LED 1.4ft SNS PCc 6400/840
10864270	SUPIRA LED 1.5ft SNS PCc 3250/840
10864280	SUPIRA LED 1.5ft SNS PCc 4000/840
10864290	SUPIRA LED 1.5ft SNS PCc 5500/840
10864790	SUPIRA LED 1.5ft SNS PCc 8000/840

Nicht dimmbare Speisung - rostfreie Clips (c)

	1F	3F	M1h	M3h	3F M1h	3F M3h
10864540	10864640	10864244	10864245	10864644	10864645	
10864550	10864650	10864254	10864255	10864654	10864655	
10864560	10864660	10864264	10864265	10864664	10864665	
10864761	10864762	x	x	x	x	
10864570	10864670	10864274	10864275	10864674	10864675	
10864580	10864680	10864284	10864285	10864684	10864685	
10864590	10864690	10864294	10864295	10864694	10864695	
10864791	10864792	x	x	x	x	

Beispiele der Typenbezeichnung: 10864644 = SUPIRA LED 1.4ft SNS PC 2600/840 **3F M1h**

SUPIRA LED SNS PC CORRIDOR

Code	Typ
10864043	SUPIRA LED 1.4ft SNS PC 2600/840 CORRIDOR
10864053	SUPIRA LED 1.4ft SNS PC 3200/840 CORRIDOR
10864063	SUPIRA LED 1.4ft SNS PC 4400/840 CORRIDOR
10864073	SUPIRA LED 1.5ft SNS PC 3250/840 CORRIDOR
10864083	SUPIRA LED 1.5ft SNS PC 4000/840 CORRIDOR
10864093	SUPIRA LED 1.5ft SNS PC 5500/840 CORRIDOR

Digital dimmbare Speisung - Kunststoffclips

1F	3F	M1h	M3h	3F M1h	3F M3h
10864143	10864343	10864047	x	10864347	x
10864153	10864353	10864057	x	10864357	x
10864163	10864363	10864067	x	10864367	x
10864173	10864373	10864077	10864078	10864377	10864378
10864183	10864383	10864087	10864088	10864387	10864388
10864193	10864393	10864097	10864098	10864397	10864398

SUPIRA LED SNS PCc CORRIDOR

Code	Typ
10864243	SUPIRA LED 1.4ft SNS PCc 2600/840 CORRIDOR
10864253	SUPIRA LED 1.4ft SNS PCc 3200/840 CORRIDOR
10864263	SUPIRA LED 1.4ft SNS PCc 4400/840 CORRIDOR
10864273	SUPIRA LED 1.5ft SNS PCc 3250/840 CORRIDOR
10864283	SUPIRA LED 1.5ft SNS PCc 4000/840 CORRIDOR
10864293	SUPIRA LED 1.5ft SNS PCc 5500/840 CORRIDOR

Digital dimmbare Speisung - rostfreie Clips (c)

1F	3F	M1h	M3h	3F M1h	3F M3h
10864543	10864643	10864247	x	10864647	x
10864553	10864653	10864257	x	10864657	x
10864563	10864663	10864267	x	10864667	x
10864573	10864673	10864277	10864278	10864677	10864678
10864583	10864683	10864287	10864288	10864687	10864688
10864593	10864693	10864297	10864298	10864697	10864698

Beispiele der Typenbezeichnung: 10864693 = SUPIRA LED 1.5ft SNS PCc 5500/840 CORRIDOR **3F**

ERLÄUTERUNG

CORRIDOR – Ausführung mit digital dimmbarem Netzteil. Die Einstellung kann konfiguriert werden, bei der Grundeinstellung schaltet das Licht bei der Verzeichnung einer Bewegung für 5 Minuten mit der Maximalleistung ein, anschließend sinkt dessen Intensität auf 10 %.

1F – einphasige Anschlussverkabelung für durchlaufende Montage

3F – dreiphasige Anschlussverkabelung für durchlaufende Montage

M1h – Notstromquelle mit Operationszeit 1 Stunde (SA) für die Dauer- sowie Notbeleuchtung

M3h – Notstromquelle mit Operationszeit 3 Stunden (SA) für die Dauer- sowie Notbeleuchtung
 Akkumulatoren sind vor der Inbetriebsetzung zu formatieren. Bei der Montage sind die in der Montageanleitung angeführten Anweisungen einzuhalten

ARTEN DER BEFESTIGUNG VON LEUCHTEN

- a) Mittels Holzschrauben und rostfreier Klammern direkt an die Decke oder an die Wand
- b) Anhängen mittels Edelstahlhaken
- c) Befestigung mittels Seitenaufhängung an der Wand

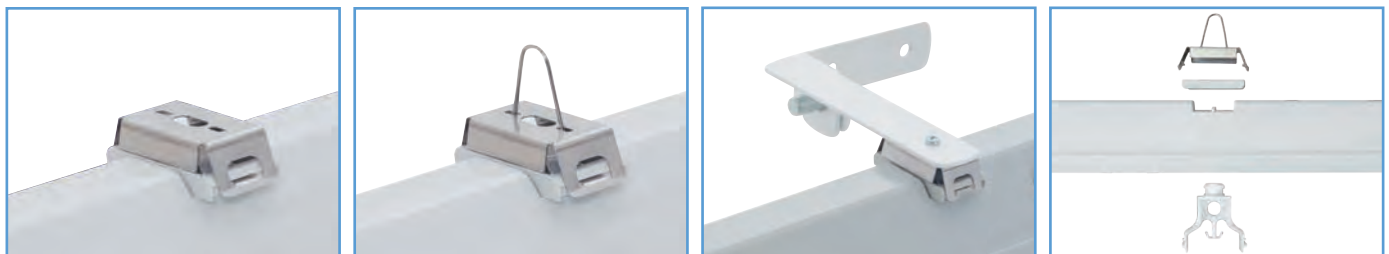

DETAIL DER LEUCHE

SUPIRA LED SNS



SUPIRA LED TUBE



... staubdicht, wasserdicht und stoßsicher.

GEBRAUCH

Die Leuchte ist für überdachte industrielle Innen- und Außenräume, Lager-, Sportgelände, Werkstätte, Garagen, Transportterminale und wirtschaftliche Objekte ohne Explosionsgefahr durch Gase, Staub und brennbare Dünste bestimmt.

Die Leuchte ist gegen Staub, Feuchtigkeit und Strahlwasser beständig. Die Auflage und der Diffusor aus Polykarbonat (PC) haben eine erhöhte Beständigkeit gegen Verformung und Stoß.

Es sind die Luftemissionen zu berücksichtigen, die eine Einsatzfähigkeit des Kunststoffes in aggressiver Umgebung verringern, siehe im Katalog hinten.

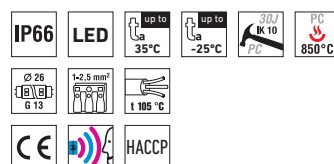

VORTEILE

- Schutzart der Leuchte **IP66**
- Diffusor: klares Polykarbonat (PC) = hohe mechanische Beständigkeit
- Leuchtenunterteil: graues Polykarbonat (PC) = hohe mechanische Beständigkeit
- Konstanter Lichtstrom auch bei der Umgebungstemperatur von -25 °C
- Durchlaufmontage bis 10 Leitern in der Festplatte von Leuchten der Typen 220 und 223/225



SUPIRA LED TUBE PC, PCc



TECHNISCHE BESCHREIBUNG

- Schutzart der Leuchte: IP66
- Maximale Umgebungstemperatur: $t_a = 35^\circ\text{C}$
Maximale Umgebungstemperatur: $t_a = 25^\circ\text{C}$ in der Ausführung mit Notstromquelle M1h, M3h
- Angegebene Werte der Stromaufnahme und des Lichtstroms mit maximaler Toleranz $\pm 7,5\%$
- Diffusor: klares Polycarbonat (PC), UV stabil, stoßfest
- Leuchtenunterteil: graues Polycarbonat (PC), UV stabil, stoßfest
- Reflektor: weißer Stahlblech (RAL 9003)
- Clips: Polyamid + 15 % Glasfaden oder Edelstahl + Polyamid

- Dichtung: Polyurethan (PUR), ausgeschäumte Nut der Festplatte
- Kabeltüllen: aus Gummi (SBS)
- Distanzteil: Polyamid + 10 % Glasfaden
- Klemmkasten: schraubenlose dreipolige (in der Grundausführung)
- Installation: in der Packung sind rostfreie Haken und rostfreie Klammern
- Elektroausstattung: für LED-Röhren Osram ST8A 4000 K, 6500 K; Sockel G13

Code	Typ	Lichtstrom LED Quellen [lm]*	Lichtstrom Leuchten [lm]	Verbrauch der Leuchte [W]	Wirkungsgrad der Leuchte [lm/W]	Gewicht netto [kg]	A [mm]	D [mm]
Bis die Umgebungstemperatur $t_a = 35^\circ\text{C}$ - Festplatte graues Polycarbonat - Diffusor klares Polycarbonat								
10837510	SUPIRA LED TUBE 1x60 PC	1100*	1063	7,3	146	0,8	662	350
10837520	SUPIRA LED TUBE 1x120 PC	2100*	2028	14	145	1,7	1272	700
10837530	SUPIRA LED TUBE 1x150 PC	3100*	2995	20,6	145	1,9	1572	940
10837540	SUPIRA LED TUBE 2x60 PC	2200*	2025	14,6	139	1,1	662	350
10837550	SUPIRA LED TUBE 2x120 PC	4200*	3850	28	138	2,1	1272	700
10837560	SUPIRA LED TUBE 2x150 PC	6200*	5665	41,2	138	2,5	1572	940

*Gesamter Lichtstrom der Leuchte mit den Quellen LED-Röhren Osram ST8

SUPIRA LED Tube PC

Code	Typ
10837510	SUPIRA LED TUBE 1x60 PC
10837520	SUPIRA LED TUBE 1x120 PC
10837530	SUPIRA LED TUBE 1x150 PC
10837540	SUPIRA LED TUBE 2x60 PC
10837550	SUPIRA LED TUBE 2x120 PC
10837560	SUPIRA LED TUBE 2x150 PC

Für die LED-Röhren Osram ST8 - Kunststoffclips

	1F	3F	M1h	M3h	3F M1h	3F M3h
10837511		10837513	x	x	x	x
10837521		10837523	x	x	x	x
10837531		10837533	x	x	x	x
10837541		10837543	10837544	10837545	10837546	10837547
10837551		10837553	10837554	10837555	10837556	10837557
10837561		10837563	10837564	10837565	10837566	10837567

SUPIRA LED TUBE PCc

10837610	SUPIRA LED TUBE 1x60 PCc
10837620	SUPIRA LED TUBE 1x120 PCc
10837630	SUPIRA LED TUBE 1x150 PCc
10837640	SUPIRA LED TUBE 2x60 PCc
10837650	SUPIRA LED TUBE 2x120 PCc
10837660	SUPIRA LED TUBE 2x150 PCc

Für die LED-Röhren Osram ST8 - rostfreie Cclips (c)

10837611	10837613	x	x	x	x
10837621	10837623	x	x	x	x
10837631	10837633	x	x	x	x
10837641	10837643	10837644	10837645	10837646	10837647
10837651	10837653	10837654	10837655	10837656	10837657
10837661	10837663	10837664	10837665	10837666	10837667

Beispiele der Typenbezeichnung: 10837653 = SUPIRA LED TUBE 2x120 PCc 3F

ERLÄUTERUNG

- 1F** – einphasige Anschlussverkabelung für durchlaufende Montage
- 3F** – dreiphasige Anschlussverkabelung für durchlaufende Montage

- M1h** – Notstromquelle mit Operationszeit 1 Stunde (SA) für die Dauer- sowie Notbeleuchtung
 - M3h** – Notstromquelle mit Operationszeit 3 Stunden (SA) für die Dauer- sowie Notbeleuchtung
- Akkumulatoren sind vor der Inbetriebsetzung zu formatieren. Bei der Montage sind die in der Montageanleitung angeführten Anweisungen einzuhalten

ARTEN DER BEFESTIGUNG VON LEUCHTEN

- a) Mittels Holzschrauben und rostfreier Klammern direkt an die Decke oder an die Wand
- b) Anhängen mittels Edelstahlhaken
- c) Befestigung mittels Seitenaufhängung an der Wand



DETAIL DER LEUCHE

SUPIRA LED TUBE



SUPIRA LED Adapter



...regelt und steuert die Beleuchtung.

GEBRAUCH

Der Adapter inkl. Sensor sind zur Regelung und Steuerung der Beleuchtung bestimmt.

Dieser ist mit der Leuchte an der Stelle der Kabelverschraubung an der Leuchtenseite verbunden.

Der Sensoradapter kann mit einer digital dimmbaren DALI-Versorgung verwendet werden.

VORTEILE

- Kleine Abmessungen ermöglichen eine direkte Installation an der Leuchte über eine Kabeleinführung.



SUPIRA LED Adapter

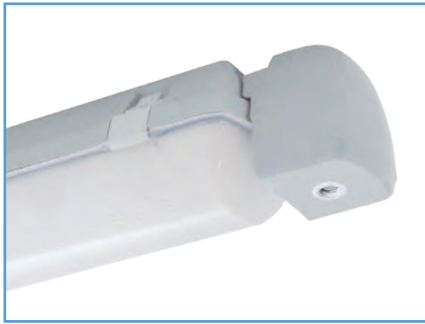

TECHNISCHE BESCHREIBUNG

- Körper: graues Polykarbonat (PC), UV stabil, schlagfest
- Deckel: graues Polykarbonat (PC), UV stabil, schlagfest
- Schutzart: IP20
- Befestigungsweise: Mutter des Schraubauslasses M20x1,5 von der Seite der Leuchte

10880006 Adapter 6



- Bestimmt für Leuchten mit digital dimmbarer Speisung **DALI**
- Einsparung von el. Energie bis zu 75 % im Vergleich mit der Stromspeisung LED ohne Sensor
- Kleine Abmessungen ermöglichen einen direkten Einbau in die Leuchte
- Steuereinheit: **TRIDONIC basicDIM ILD 5DPI 14f**
 - Eingebauter Sensor + Steuereinheit für bis zu 10 Leuchten (max. 5 Leuchten am DALI Ausgang)
 - 2 DALI-Ausgänge ermöglichen eine Reduzierung der Helligkeit zwischen Ausgang 1 und Ausgang 2 um 30 % oder 50 %.
 - Die Steuereinheit kann man in zwei verschiedenen Betriebsregimen verwenden.
 - Regulation der Beleuchtung in Abhängigkeit von der Intensität des Tageslichtes
 - Steuerung der Beleuchtung je nach Anwesenheit von Personen
 - Manuelles Einschalten und Ausschalten des Sensors durch kurze Betätigung
 - Manuelles Dimmen und Einstellen des Sollwertes
 - Maximale Einbauhöhe 5 m
 - Mögliche Fernbedienung
 - Individuelle Parametereinstellung mit Hilfe der Fernbedienung

Schaltschema für Leuchten mit Adapter 6

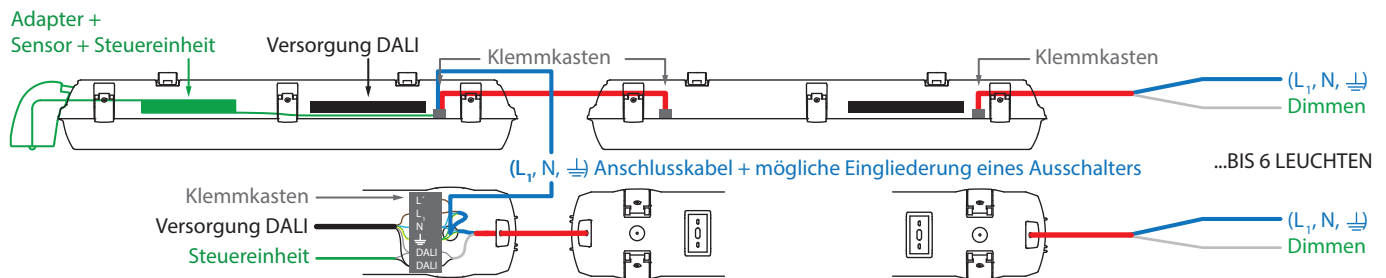

- 10865163 SUPIRA LED 1.4 Fuß PC 1F 4400/840 DALI (oder andere Leuchte SUPIRA LED XXX DALI)
- 10880006 Adapter 6
- Anschlusskabel mit 3 Adern, durch Kunden installiert (L, N, \perp)
- Verbindungskabel mit 5 Adern, durch Kunden installiert (L, N, \perp DIMMEN – geschirmtes Kabel)

BZ – Seitenaufhängung

Dient für die Befestigung der Leuchte an der Wand mit der Verstellungsmöglichkeit

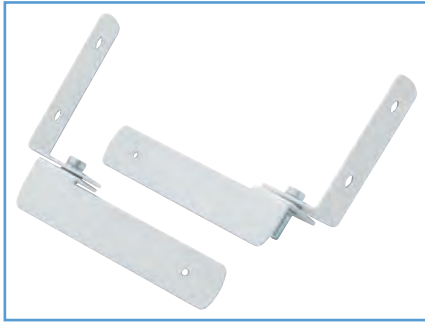

Code	Typ	Beschreibung	netto [kg]
10890002	BZ	Seitenaufhängung mit Arretierung (1 Satz für 1 Leuchte)	0,4

Anschlusskonnektor an Leistensystem Canalis oder Zucchini

Der Konnektor ermöglicht schnelle einphasige oder dreiphasige Verknüpfung von Leuchten ohne die Notwendigkeit ihres Öffnens.



Code	Typ	Beschreibung	netto [kg]
10879001	KBA 40 ZU	Aufhängehalter der Leuchte - System Canalis KBA	0,1
10870002	KBC 10 CC211	Konnektor mit Kabel 1 m - System Canalis KBA	0,2

Anschlusskonnektor Stucchi oder Wieland

Der Konnektor ermöglicht schnelle einphasige oder dreiphasige Verknüpfung von Leuchten ohne die Notwendigkeit ihres Öffnens.



OM – Schutzgitter

Das Schutzgitter schützt die Leuchte vor mechanischer Beschädigung und dem unberechtigten Eingriff. Befestigung mit Holzschraube zur Unterlage. Oberflächenbehandlung mit Pulverfarbe RAL 9003.

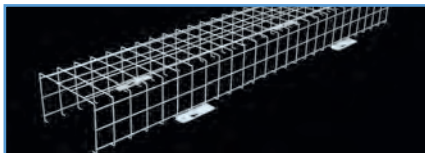

Code	Typ	Beschreibung	netto [kg]
10811941	OM 218	Schutzgitter für Typen 218, 214/224, 2.2ft (700×220×130 mm)	1,0
10811942	OM 236	Schutzgitter für Typen 236, 228/254, 2.4ft (1300×220×130 mm)	1,7
10811943	OM 258	Schutzgitter für Typen 258, 235/249/280, 2.5ft (1600×220×130 mm)	2,0

Fernsteuerung

Steuerung von Leuchten mit Fernsteuerung - Reichweite bis zu 8 Meter.



Code	Type	Description	Weight [kg]
10880050	DO SNS	Fernbedienung der Mikrowellen-Bewegungsmelder	0.1

SUPIRA EX



LED & T8

EXPLOSIONSGESCHÜTZT

INDUSTRIELL

KUNSTSTOFF

STAUBDICHT

WASSERDICHT

STOSSSICHER

Umgebungstemperatur bis 55°C

SUPIRA EX – explosionsgeschützte industrielle Kunststoffleuchte

SUPIRA LED EX
S. 76



IP66

SUPIRA LED EX
PCc
S.76

SUPIRA EX T8
S. 80



IP66

SUPIRA EX T8
PCc
S. 80

SUPIRA LED Ex



... explosionsgeschützte Leuchte, Gruppe II, Kategorie 3 (Zone 2,22).

GEBRAUCH

Die Leuchte ist für Umgebung mit Explosionsgefahr durch Gase, Staubarten und flammbare Dämpfe zertifiziert. Die Leuchten erfüllen die Anforderungen der Regierungsverordnung 116/2016 Slg. and der Richtlinie der Europäischen Gemeinschaft Nr. 2014/34/EC.

Diese Leuchte empfehlen wir für folgende Umgebungen:

Ex II 3G Ex ec IIC T6 Gc

Ex II 3D Ex tc IIIC T85°C Dc IP66

Erfüllung der elementaren Anforderungen an Sicherheit und Gesundheitsschutz ist durch Verifizierung der Konformität mit Normen ČSN EN 60079-7, ČSN EN 60079-0 und ČSN EN 60079-31.

Die Leuchte ist beständig gegen Staub, Feuchtigkeit und Wasserstrahl. Basisplatte und Diffusor aus Polycarbonat (PC) besitzen eine erhöhte Beständigkeit gegen Deformation und Schlag.

(Es sind die Luftemissionen zu berücksichtigen, die eine Einsatzfähigkeit des Kunststoffes in aggressiver Umgebung verringern, mehr dazu siehe im Katalog hinten).

VORTEILE

- Schutzart der Leuchte **IP66**
- Maximale Umgebungstemperatur bis **t_a = 55 °C**
- Lebensdauer: 50 000 Stunden / L90B10
- Diffusor: transluzentes Polycarbonat (PC) = hohe mechanische Beständigkeit
- Leuchtenunterteil: graues Polycarbonat (PC) = hohe mechanische Beständigkeit
- Im Vergleich mit Röhren T5 um bis zu 45 % Energieeinsparung
- Die Möglichkeit eines kontinuierlichen Lichtstroms in gesamter Lebensdauer (CLO)
- Konstanter Lichtstrom auch bei der Umgebungstemperatur von -25 °C

- Standardausführung CRI > 80: 4000 K
- Auf Antrag CRI > 80: 3000 K, 5000 K, 6500 K
- Clips: Edelstahl + Polyamid + 15 % Glasfaser
- Durchlaufmontage bis 10 Leitern in der Festplatte
- Lieferbar in dimmbarer oder Notausführung
- Zertifizierung: **ATEX AR19ATEX004rev1**, CB
- Zertifizierung M1h, M3h: **ATEX AR19ATEX047**

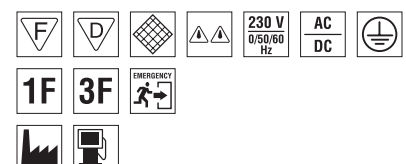
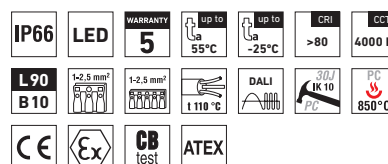

SUPIRA LED Ex PCc



TECHNISCHE BESCHREIBUNG

- Schutzart der Leuchte: IP66
- Minimale Umgebungstemperatur: bis $t_a = -25^\circ$
- Maximale Umgebungstemperatur: bis $t_a = 55^\circ\text{C}$ in der Ausführung mit Notstromquelle M1h, M3h
- Wirkungsgrad / Leuchtenlichtstrom 124 lm/W
- Angegebene Werte der Stromaufnahme und des Lichtstroms mit maximaler Toleranz $\pm 7,5\%$
- CRI > 80, CCT = 4000 K
- Lebensdauer: 50 000 Stunden / L90B10
- Diffusor: transluzentes Polykarbonat (PC), UV stabil, stoßfest
- Leuchtenunterteil: graues Polykarbonat (PC), UV stabil, stoßfest
- Reflektor: weißer Stahlblech (RAL 9003)
- Metall Entlüftungstopfen, Größe M12x1,5 ATEX (für Ausführung M1h, M3h)
- Clips: Edelstahl + Polyamid + 15 % Glasfaser
- Kabeltüllen: zum Einschrauben M20x1,5 ATEX
- Distanzteil: Polyamid + 10 % Glasfaser, dient zum Aufhängen des Reflektors bei der Montage
- Klemmkasten: ohne Schrauben, fünfpolige (in Ausführung 1.4ft und 1.5ft) dreipolig, mit Erdbandsband und mit Schraube für perfekte Verbindung (in Basisausführung)
- Installation: in der Packung sind rostfreie Haken und rostfreie Klammern
- Elektroausstattung: LED Module, Stromspeisung, oder Stromspeisung DALI, Kabelleitungen ohne Halone und mit höherer Wärmebeständigkeit

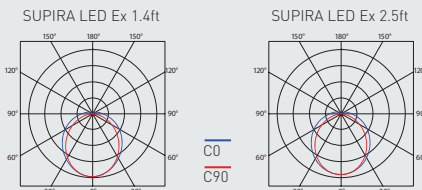
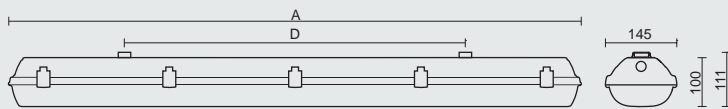

Code	Typ	Maximale Umgebungstemperatur [°C]	Lichtstrom LED Module [lm]	Lichtstrom Leuchten [lm]	Verbrauch der Leuchte [W]	Wirkungsgrad der Leuchte [lm/W]	Gewicht netto [kg]	A [mm]	D [mm]
Bis die Umgebungstemperatur $t_a = 55^\circ\text{C}$ - Festplatte graues Polykarbonat - Diffusor transluzentes Polykarbonat									
10814810	SUPIRA LED Ex 1.4ft PCc 3200/840	55	3200	2910	22	132	3,2	1272	700
10814820	SUPIRA LED Ex 1.4ft PCc 4400/840	55	4400	4000	30	133	3,3	1272	700
10814830	SUPIRA LED Ex 1.5ft PCc 4000/840	55	4000	3640	27	135	4,1	1572	940
10814840	SUPIRA LED Ex 1.5ft PCc 5500/840	55	5500	5010	37	135	4,2	1572	940
10814850	SUPIRA LED Ex 2.4ft PCc 6400/840	55	6400	5820	42	139	3,4	1272	700
10814860	SUPIRA LED Ex 2.4ft PCc 8800/840	55	8800	8010	58	138	3,5	1272	700
10814870	SUPIRA LED Ex 2.5ft PCc 8000/840	55	8000	7280	53	137	4,3	1572	940
10814880	SUPIRA LED Ex 2.5ft PCc 11000/840	55	11000	10010	71	141	4,4	1572	940

Typ	Maximale Umwelttemperatur [°C]	Lichtstrom LED Module [lm]	Lichtstrom Leuchten [lm]	Verbrauch der Leuchte [W]	Wirkungsgrad der Leuchte [lm/W]	Gewicht netto [kg]	A [mm]	D [mm]
Mit Notmodul M1h, M3h								
SUPIRA LED Ex 1.4ft PCc 3200/840 Mxh	50	3200	2910	22	132	3,7	1272	700
SUPIRA LED Ex 1.4ft PCc 4400/840 Mxh	50	4400	4000	30	133	3,8	1272	700
SUPIRA LED Ex 1.5ft PCc 4000/840 Mxh	50	4000	3640	27	135	4,6	1572	940
SUPIRA LED Ex 1.5ft PCc 5500/840 Mxh	50	5500	5010	37	135	4,7	1572	940
SUPIRA LED Ex 2.4ft PCc 6400/840 Mxh	45	6400	5820	42	139	3,9	1272	700
SUPIRA LED Ex 2.4ft PCc 8800/840 Mxh	40	8800	8010	58	138	4,0	1272	700
SUPIRA LED Ex 2.5ft PCc 8000/840 Mxh	45	8000	7280	53	137	4,8	1572	940
SUPIRA LED Ex 2.5ft PCc 11000/840 Mxh	40	11000	10010	71	141	4,9	1572	940

10814810 SUPIRA LED Ex 1.4ft PCc 3200/840 = direkter Ersatz der Rohrleuchte SUPIRA Ex 136 PCc E - 1x36W
 10814830 SUPIRA LED Ex 1.5ft PCc 4000/840 = direkter Ersatz der Rohrleuchte SUPIRA Ex 158 PCc E - 1x58W
 10814850 SUPIRA LED Ex 2.4ft PCc 6400/840 = direkter Ersatz der Rohrleuchte SUPIRA Ex 236 PCc E - 2x36W
 10814870 SUPIRA LED Ex 2.5ft PCc 8000/840 = direkter Ersatz der Rohrleuchte SUPIRA Ex 258 PCc E - 2x58W

SUPIRA LED Ex PCc

Nicht dimmbare Speisung - rostfreie Clips [c]

Code	Typ	1F	3F	M1h	M3h	3F M1h	3F M3h
10814810	SUPIRA LED Ex 1.4ft PCc 3200/840	10814811	10814813	10814814	10814815	10814817	10814818
10814820	SUPIRA LED Ex 1.4ft PCc 4400/840	10814821	10814823	10814824	10814825	10814827	10814828
10814830	SUPIRA LED Ex 1.5ft PCc 4000/840	10814831	10814833	10814834	10814835	10814837	10814838
10814840	SUPIRA LED Ex 1.5ft PCc 5500/840	10814841	10814843	10814844	10814845	10814847	10814848
10814850	SUPIRA LED Ex 2.4ft PCc 6400/840	10814851	10814853	10814854	10814855	10814857	10814858
10814860	SUPIRA LED Ex 2.4ft PCc 8800/840	10814861	10814863	10814864	10814865	10814867	10814868
10814870	SUPIRA LED Ex 2.5ft PCc 8000/840	10814871	10814873	10814874	10814875	10814877	10814878
10814880	SUPIRA LED Ex 2.5ft PCc 11000/840	10814881	10814883	10814884	10814885	10814887	10814888

Beispiele der Typenbezeichnung: 10814853 = SUPIRA LED Ex 2.4ft PCc 6400/840 **3F**

SUPIRA LED Ex PCc DALI

Code	Typ
10814910	SUPIRA LED Ex 1.4ft PCc 3200/840 DALI
10814920	SUPIRA LED Ex 1.4ft PCc 4400/840 DALI
10814930	SUPIRA LED Ex 1.5ft PCc 4000/840 DALI
10814940	SUPIRA LED Ex 1.5ft PCc 5500/840 DALI
10814950	SUPIRA LED Ex 2.4ft PCc 6400/840 DALI
10814960	SUPIRA LED Ex 2.4ft PCc 8800/840 DALI
10814970	SUPIRA LED Ex 2.5ft PCc 8000/840 DALI
10814980	SUPIRA LED Ex 2.5ft PCc 11000/840 DALI

Digital dimmbare Speisung - rostfreie Clips (c)

1F	3F	M1h	M3h	3F M1h	3F M3h
10814911	10814913	10814914	10814915	10814917	10814918
10814921	10814923	10814924	10814925	10814927	10814928
10814931	10814933	10814934	10814935	10814937	10814938
10814941	10814943	10814944	10814945	10814947	10814948
10814951	10814953	10814954	10814955	10814957	10814958
10814961	10814963	10814964	10814965	10814967	10814968
10814971	10814973	10814974	10814975	10814977	10814978
10814981	10814983	10814984	10814985	10814987	10814988

ERLÄUTERUNG

- 1F** – einphasige Anschlussverkabelung für durchlaufende Montage
3F – dreiphasige Anschlussverkabelung für durchlaufende Montage
M1h – Notstromquelle mit Operationszeit 1 Stunde (SA) für die Dauer- sowie Notbeleuchtung

- M3h** – Notstromquelle mit Operationszeit 3 Stunden (SA) für die Dauer- sowie Notbeleuchtung
 Akkumulatoren sind vor der Inbetriebsetzung zu formatieren. Bei der Montage sind die in der Montageanleitung angeführten Anweisungen einzuhalten

ARTEN DER BEFESTIGUNG VON LEUCHTEN

- a) Mittels Holzschrauben und rostfreier Klammern direkt an die Decke oder an die Wand
 b) Anhängen mittels Edelstahlhaken
 c) Befestigung mittels Seitenaufhängung an der Wand

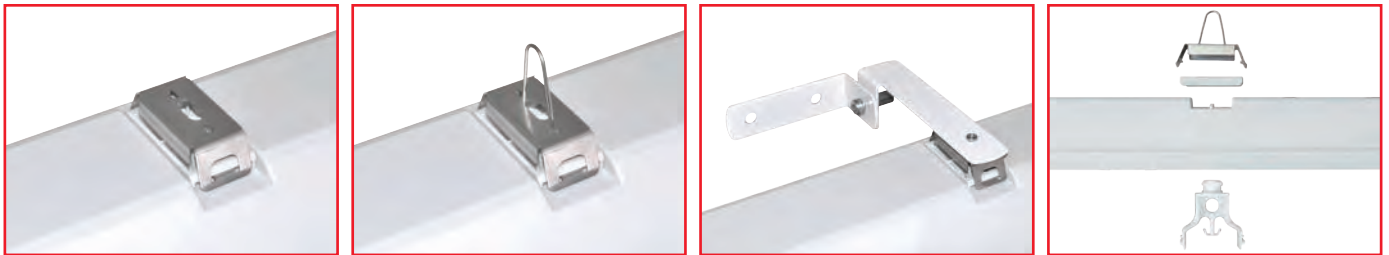

DETAIL DER LEUCHE

SUPIRA LED Ex



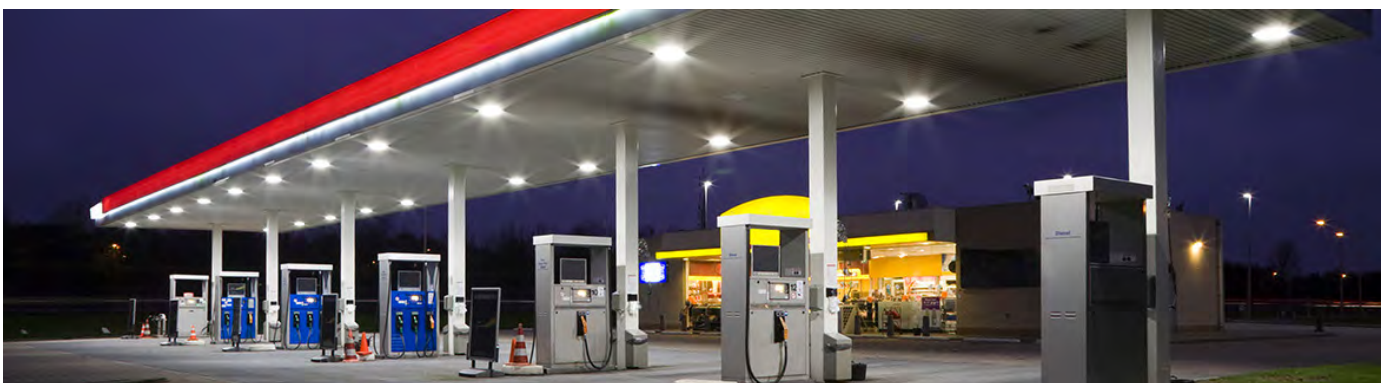

SUPIRA Ex T8



... explosionsgeschützte Leuchte, Gruppe II, Kategorie 3 (Zone 2,22).

GEBRAUCH

VERWENDUNG

Die Leuchte ist für Umgebung mit Explosionsgefahr durch Gase, Staubarten und flammbare Dämpfe zertifiziert. Die Leuchten erfüllen die Anforderungen der Regierungsverordnung 116/2016 Slg. and der Richtlinie der Europäischen Gemeinschaft Nr. 2014/34/EC.

Diese Leuchte empfehlen wir für folgende Umgebungen:

Ex II 3G Ex ec IIC T4 Gc

Ex II 3D Ex tc IIIC T85°C Dc IP66

Erfüllung der elementaren Anforderungen an Sicherheit und Gesundheitsschutz ist durch Verifizierung der Konformität mit Normen ČSN EN 60079-15, ČSN EN 60079-0 und ČSN EN 60079-31 sichergestellt.

Die Leuchte ist beständig gegen Staub, Feuchtigkeit und Wasserstrahl. Basisplatte und Diffuser aus Polycarbonat (PC) besitzen eine erhöhte Beständigkeit gegen Deformation und Schlag.

(Es sind die Luftemissionen zu berücksichtigen, die eine Einsatzfähigkeit des Kunststoffes in aggressiver Umgebung verringern, mehr dazu siehe im Katalog hinten).

VORTEILE

- Schutzart der Leuchte IP66
- Maximale Umwelttemperatur bis $t_a = 40\text{ °C}$
- Material des Diffusers: Polycarbonat (PC) = hohe mechanische Beständigkeit
- Material der Clips: Edelstahl + Polyamid
- Kontinuierliche Montage von bis zu 10 Leitern
- Zertifizierungen: ATEX AR16ATEX024X, EAC, CB

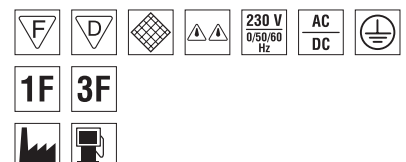
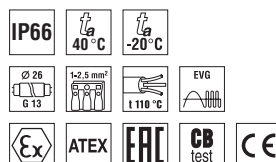

SUPIRA Ex T8



TECHNISCHE BESCHREIBUNG

- Diffuser: klares Polykarbonat (PC), UV stabil, schlagfest
- Basisplatte: graues Polykarbonat (PC), UV stabil, schlagfest
- Reflektor: weißer Stahlblech (RAL 9003)
- Clips: Edelstahl + Polyamid + 15% Glasfaser
- Kabeltüllen: zum Einschrauben M20 × 1,5 ATEX
- Klemmkasten: ohne Schrauben, dreipolig, mit Erdungsband und mit Schraube für perfekte Verbindung (in Basisausführung)
- Distanzstück: Polyamid + 10 % Glasfaser, dient zum Aufhängen des Reflektors bei der Montage
- Installation: Verpackung beinhaltet auch Edelstahlhacken und Edelstahlschellen
- Elektrische Ausrüstung: elektronisches Vorschaltlement T8, Leiter ohne Halogene, mit höher Wärmebeständigkeit bis 110 °C, schlagfeste Fassungen
- Abdeckung der Leuchte: IP66
- Maximale Umgebungstemperatur: ta = 40 °C
- Minimale Umgebungstemperatur ta = -20 °C

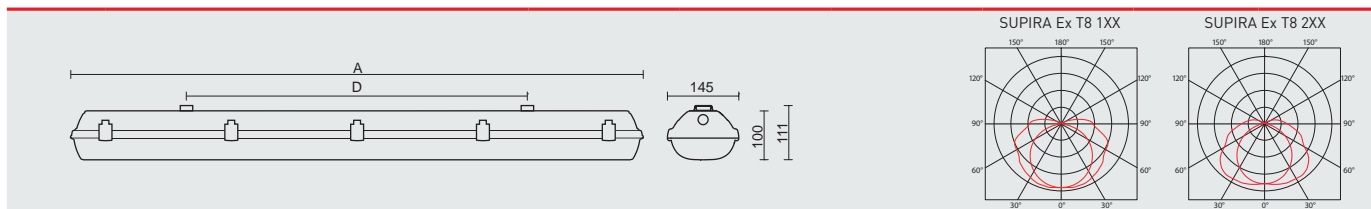

Code	Type	Lichtquellen [W]	Lichtfluss [lm]*	Wirkungsgrad der Leuchte [%]	Gewicht netto [kg]	A [mm]	D [mm]
Diffuser aus klarem Polykarbonat (PC) - elektronisches Vorschaltlement - T8/G13							
10839025	SUPIRA Ex 136 PCc E	1x36	3350*	81	2,5	1272	700
10839035	SUPIRA Ex 158 PCc E	1x58	5200*	81	3,5	1572	940
10839055	SUPIRA Ex 236 PCc E	2x36	6700*	72	2,6	1272	700
10839065	SUPIRA Ex 258 PCc E	2x58	10400*	72	3,6	1572	940

* - Gesamtlichtfluss der Leuchte mit Quellen T8/840 bei Temperatur von 25 °C

SUPIRA Ex PCc E

elektronisches Vorschaltlement

Code	Type	1F	3F	M1h	M3h	3F M1h	3F M3h
10839025	SUPIRA Ex 136 PCc E	10839026	10839085	x	x	x	x
10839035	SUPIRA Ex 158 PCc E	10839036	10839095	x	x	x	x
10839055	SUPIRA Ex 236 PCc E	10839056	10839086	x	x	x	x
10839065	SUPIRA Ex 258 PCc E	10839066	10839096	x	x	x	x

Beispiel der Typenbezeichnung: 10839086 = SUPIRA Ex 236 PCc 3F E

LEGENDE

1F - einphasiges Verbindungskabel für kontinuierliche Montage
3F - dreiphasiges Verbindungskabel für kontinuierliche Montage
M1h - Notreserveversorgung mit der Betriebszeit von 1 Stunde (SA) für permanente sowie Notbeleuchtung

M3h - Notreserveversorgung mit der Betriebszeit von 3 Stunden (SA) für permanente sowie Notbeleuchtung

Die Akkumulatoren sind vor der Inbetriebnahme zu formatieren. Bei der Montage halten Sie die Anweisungen gemäß der Montageanleitung ein.

ART DER BEFESTIGUNG DER LEUCHTE

- Mit Schrauben und Edelstahlschellen direkt auf Decke oder Wand
- Aufhängen mit Hilde der Edelstahlhacken
- Befestigung mit seitlichen Aufhängungen an die Wand

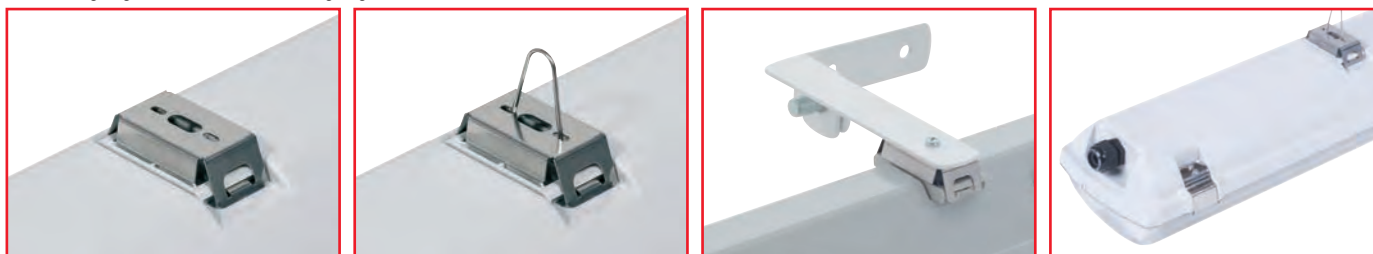

DETAIL DER LEUCHTE

SUPIRA Ex



EXTREMA EX



LED

EXPLOSIONSGESCHÜTZT

INDUSTRIELL

METALL / INOX

STAUBDICHT

WASSERDICHT

Umgebungstemperatur bis 55°C

EXTREMA EX – explosionsgeschützte industrielle Leuchte aus Metall

EXTREMA EX
S. 84

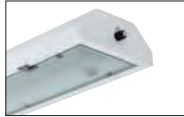

EXTREMA EX
S.84

IP66

EXTREMA EX
ZUBEHÖR
S. 88



EXTREMA EX
ZUBEHÖR
S.88

EXTREMA Ex



... explosionsgeschützte Leuchte, Gruppe II, Kategorie 2 (Zone 1, 21 & 2, 22).

GEBRAUCH

Diese Metallleuchte mit satiniertem, thermisch verfestigtem Sicherheitsglas eignet sich für die Bereiche mit Explosionsgefahr durch Gase, Dämpfe und Stäube für die Zonen 1, 21 und 2,22. Sie entspricht den Anforderungen der Richtlinie 2014/34/EG des Europäischen Parlaments und des Rates. Sie ist beständig gegen chemisch aggressive Umgebung, deshalb ist sie für Chemiewerke, Gas- und Erdölverarbeitungswerke, Kraftwerke, Militärobjekte, Automobilwerke, Labors und andere Objekte in der Schwer- und Maschinenbauindustrie geeignet. Die Leuchte mit der Schutzart IP66 ist gegen Staub und das Eindringen von schwerem Strahlwasser geschützt.

SIE WIRD IM EXPLOSIONSGEFÄHRDETEN BEREICH VERWENDET

AR19ATEX001	Leuchte mit Trennschalter	Ex II 2G Ex db eb mb op is IIC T4 Gb
	Leuchte Mxh mit Trennschalter	Ex II 2D Ex tb IIIC T 68°C IP66 Db
AR20ATEX023	Leuchte ohne Trennschalter	Ex II 2G Ex eb mb op is IIC T4 Gb
	Leuchte Mxh ohne Trennschalter	Ex II 2D Ex tb IIIC T 68°C IP66 Db
AR19ATEX131U	Ex-geschützter Batteriekasten HM 4Ah	Ex II 2GEx d IIC T4 Gb
TÜV CY 20 ATEX 0206368 U	Ex Trennschalter OT 2A-2C Ex d	Ex II 2G Ex db IIC Gb

Die Erfüllung der grundlegenden Anforderungen an die Sicherheit und den Gesundheitsschutz ist durch die Überprüfung der Konformität mit den Normen ČSN EN 60079-0, ČSN EN 60079-7, ČSN EN 60079-18, ČSN EN 60079-1, ČSN EN 60079-28 und ČSN EN 60079-31 gewährleistet.

VORTEILE

- Schutzart der Leuchte **IP66**
- Beständigkeit gegen hohe Temperaturen im Bereich von $t_a = -40^\circ\text{C}$ bis $t_a = 55^\circ\text{C}$
- Für explosionsgefährdete Bereiche – Zonen 1, 21 und 2, 22
- Nutzungsdauer: 75 000 Stunden / L80B50 bei $t_a = 55^\circ\text{C}$, 110 000 Stunden / L70B50 bei $t_a = 55^\circ\text{C}$
- Kabeltüllen aus Kunststoff ATEX M20 x 1,5 oder aus Metall (optional und als INOX-Version)
- Ein breites Spektrum an Befestigungsmöglichkeiten, einschließlich eines versenkten Rahmens für die abgehängten Decken
- Im Vergleich mit Röhren T5 um bis zu 45 % Energieeinsparung
- Konstanter Lichtstrom auch bei einer Umgebungstemperatur von -40°C
- Standardausführung CRI > 80: 4000 K, auf Aufforderung CRI > 80: 6000 K
- Optional durchlaufende Führung in 7 Leiter am Reflektor

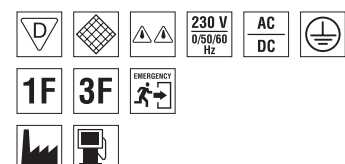
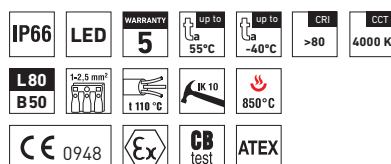

EXTREMA Ex



TECHNISCHE BESCHREIBUNG

- Schutzart der Leuchte: IP66
- Minimale Umgebungstemperatur: $t_a = -40^\circ\text{C}$
- Maximale Umgebungstemperatur: $t_a = 55^\circ\text{C}$
- Maximale Umgebungstemperatur: $t_a = 0 - 40^\circ\text{C}$ in der Ausführung mit Notstromquelle M1h, M3h
- Wirkungsgrad / Leuchtenlichtstrom 107 lm/W
- CRI > 80: 4000 K
- Nutzungsdauer: 75 000 Stunden / L80B50 bei $t_a = 55^\circ\text{C}$, 110 000 Stunden / L70B50 bei $t_a = 55^\circ\text{C}$
- Leuchtenunterteil: weißer Stahlblech (RAL 9003), oder in Edelstahlausführung AISI 304
- Diffusor: satiniertes, thermisch verfestigtes Sicherheitsglas
- Dichtung: geklebter EPDM
- Kabeltüllen: aus Kunststoff ATEX M20 x 1,5 oder aus Metall (optional und als INOX-Version)
- Klemmleiste: ATEX, schraublose WAGO, max. Kabeldurchmesser: 4 mm²
- Installation: Im Lieferumfang sind Aufhängeösen 2 x M6 enthalten
- Elektroausstattung: LED-Module, nicht dimmbare Versorgung, Trennschalter und Exgeschützter Batteriekasten mit ATEX-Zertifikat

- Halogenfreie Leiter mit erhöhter Temperaturbeständigkeit
- Angegebene Werte der Stromaufnahme und des Lichtstroms mit maximaler Toleranz $\pm 7,5\%$

AUF ANFRAGE

- CRI > 80: 6000 K
- Halogenfreie Leiter
- Leuchtenunterteil: INOX
- Angepasste Ausführung für Befestigung und Anschluss in abgehängter Decke
- Diffusor: Transparentes, thermisch verfestigtes Sicherheitsglas
- Kabeltüllen: Metall- oder gepanzerte ATEX-Kabeltüllen M20 x 1,5 oder M25 x 1,5
- Erhöhte Anzahl der Kabeleingänge an den Seiten und im oberen Teil der Leuchte für den Fall, dass ein versenkter Rahmen in die abgehängte Decke montiert wird
- INOX Zubehör für die Aufhängung

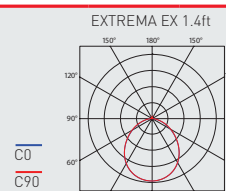
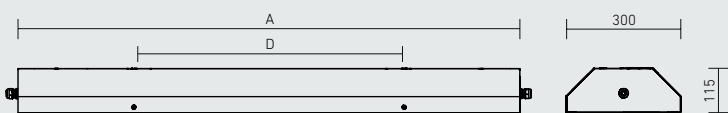

Typ	Min. und max. Umgebungstemperatur [°C]	Lichtstrom LED Module [lm]	Lichtstrom Leuchten [lm]	Verbrauch der Leuchte [W]	Wirkungsgrad der Leuchte [lm/W]	Gewicht netto [kg]	A [mm]	D [mm]
Leuchte ohne Batteriesystem								
EXTREMA EX 1.2ft 2500/840	-40° bis +55°	3070	2570	24	107	8,3	730	350
EXTREMA EX 1.4ft 5000/840	-40° bis +55°	6150	5020	48	105	13,2	1300	700
EXTREMA EX 2.2ft 5000/840	-40° bis +50°	6150	5150	48	107	8,9	730	350
EXTREMA EX 2.4ft 10000/840	-40° bis +50°	12300	10050	96	105	15,0	1300	700

Typ	Minimale und maximale Umgebungstemperatur [°C]	Notlichtstrom 1h (Stunde) [lm]	Notlichtstrom 3h (Stunden) [lm]	Standby-Stromverbrauch [W]	Batterietyp	Gewicht netto [kg]
EM-Kit für nicht permanente Beleuchtung						
EXTREMA EX 1.2ft 2500/840 Mxh	0° bis +40°	375	250	2	NiCD	+1,3
EXTREMA EX 1.4ft 5000/840 Mxh	0° bis +40°	550	300	2	NiCD	+1,3
EXTREMA EX 2.2ft 5000/840 Mxh	0° bis +40°	550	300	2	NiCD	+1,3
EXTREMA EX 2.4ft 10000/840 Mxh	0° bis +40°	550	300	2	NiCD	+1,3

EXTREMA EX DIS

Code	Typ
10862610	EXTREMA EX 1.2ft 2500/840 DIS
10862620	EXTREMA EX 1.4ft 5000/840 DIS
10862630	EXTREMA EX 2.2ft 5000/840 DIS
10862640	EXTREMA EX 2.4ft 10000/840 DIS

Leuchte mit Trennschalter

	1F	3F	M1h	M3h	3F M1h	3F M3h
10862611	10862613	10862614	10862615	10862616	10862617	
10862621	10862623	10862624	10862625	10862626	10862627	
10862631	10862633	10862634	10862635	10862636	10862637	
10862641	10862643	10862644	10862645	10862646	10862647	

EXTREMA EX

Code	Typ
10862650	EXTREMA EX 1.2ft 2500/840
10862660	EXTREMA EX 1.4ft 5000/840
10862670	EXTREMA EX 2.2ft 5000/840
10862680	EXTREMA EX 2.4ft 10000/840

Leuchte ohne Trennschalter

	1F	3F	M1h	M3h	3F M1h	3F M3h
10862651	10862653	10862654	10862655	10862656	10862657	
10862661	10862663	10862664	10862665	10862666	10862667	
10862671	10862673	10862674	10862675	10862676	10862677	
10862681	10862683	10862684	10862685	10862686	10862687	

EXTREMA EX DIS INOX

Leuchte mit Trennschalter, Basisplatte aus Edelstahlqualität AISI 304

Code	Typ	1F	3F	M1h	M3h	3F M1h	3F M3h
10862510	EXTREMA EX 1.2ft 2500/840 DIS INOX	10862511	10862513	10862514	10862515	10862516	10862517
10862520	EXTREMA EX 1.4ft 5000/840 DIS INOX	10862521	10862523	10862524	10862525	10862526	10862527
10862530	EXTREMA EX 2.2ft 5000/840 DIS INOX	10862531	10862533	10862534	10862535	10862536	10862537
10862540	EXTREMA EX 2.4ft 10000/840 DIS INOX	10862541	10862543	10862544	10862545	10862546	10862547

EXTREMA EX INOX

Leuchte ohne Trennschalter, Basisplatte aus Edelstahlqualität AISI 304

Code	Typ	1F	3F	M1h	M3h	3F M1h	3F M3h
10862550	EXTREMA EX 1.2ft 2500/840 INOX	10862551	10862553	10862554	10862555	10862556	10862557
10862560	EXTREMA EX 1.4ft 5000/840 INOX	10862561	10862563	10862564	10862565	10862566	10862567
10862570	EXTREMA EX 2.2ft 5000/840 INOX	10862571	10862573	10862574	10862575	10862576	10862577
10862580	EXTREMA EX 2.4ft 10000/840 INOX	10862581	10862583	10862584	10862585	10862586	10862587

ERLÄUTERUNG

- DIS** – Leuchte mit Trennschalter
- 1F** – einphasige Anschlussverkabelung für durchlaufende Montage
- 3F** – dreiphasige Anschlussverkabelung für durchlaufende Montage
- M1h** – Notstromquelle mit Operationszeit 1 Stunde (SA) für die Dauer- sowie Notbeleuchtung

- M3h** – Ersatzstromquelle mit einer Betriebszeit von 3 Stunden (SA) für die permanente Notbeleuchtung
- Akkumulatoren sind vor der Inbetriebsetzung zu formatieren. Bei der Montage sind die in der Montageanleitung angeführten Anweisungen einzuhalten

ZERTIFIZIERUNG

AR19ATEX001, AR20ATEX023 - EXTREMA EX, EXTREMA EX Mxh		
Richtlinie		Normen
2014/34/EU	ATEX	EN 60079-0:2012 + A11:2013
		EN IEC 60079-0:2018
		EN 60079-1:2014
		EN 60079-7:2015
		EN 60079-18:2015
		EN 60079-28:2015
2014/35/EU	Allgemeine Anforderungen und Normen	EN 60079-31:2014
		EN 60598-1:2015
		EN 60598-2-1:89
		EN 62471:2008
		EN 55015:2013
		EN 60598-2-22:2014
		EN 61547:2009
		EN 61000-3-2:14
2011/65/EN	RoHS	EN 61000-3-3:13
		EN 50581:2012

	Identifizierung von äußeren Einflüssen	Klassifizierung der Bereiche	
		Identifizierung	Betriebliche Vorschriften
Explosionsgefahr durch brennbaren Staub	BE3N1	ZONE 21, 22	EN 60079-17
			EN 60079-14
			EN 60079-10-2
Explosionsgefahr durch brennbare Gase und Dämpfe	BE3N2	ZONE 1, 2	EN 60079-10-1
			EN 60079-14
			EN 60079-17

AR19ATEX131U - Ex-geschützter Batteriekasten HM4Ah		
Richtlinie		Normen
2014/34/EU	ATEX	EN IEC 60079-0:2018
		EN 60079-1:2014

TÜV CY 20 ATEX 0206368 U - Ex Trennschalter OT 2A-2C Ex d		
Richtlinie		Normen
2014/34/EU	ATEX	EN IEC 60079-0:2018
		EN 60079-1:2014

ARTEN DER BEFESTIGUNG VON LEUCHTEN

- a) Aufhängeösen 2×M6 – im Standardmodell
- b) Halter für Deckenbefestigung
- c) Seitliche Wandaufhängungen
- d) Verstellbare seitliche Wandaufhängungen
- e) Versenkter Rahmen für abgehängte Decke
- f) Halter für Rohrkonstruktionen

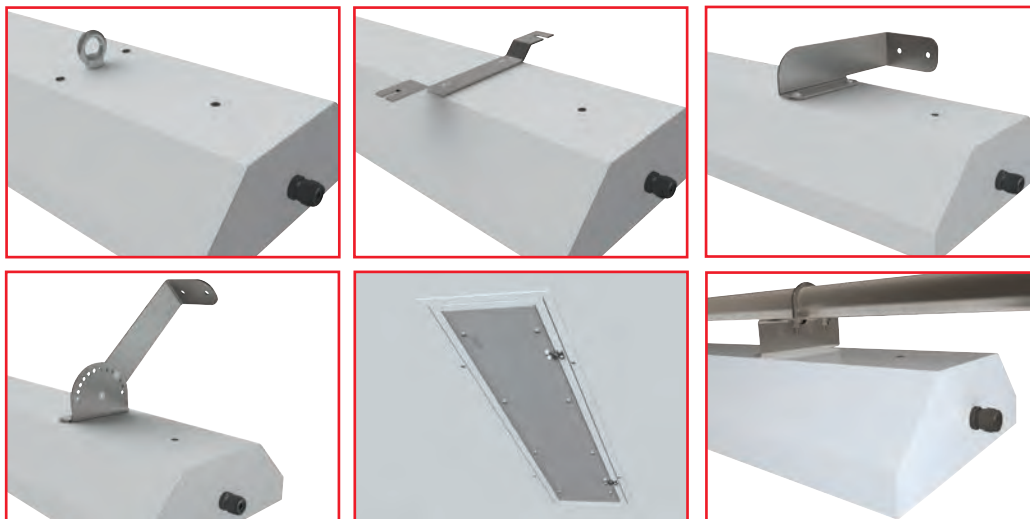
**DETAIL DER LEUCHE**

EXTREMA Ex



Deckenaufhängung

Dient zur Aufhängung der Leuchte an der Decke.

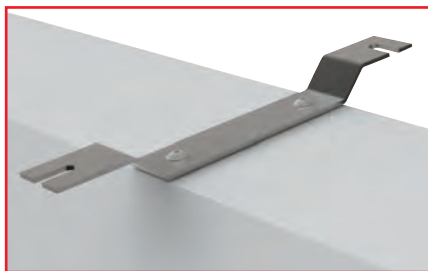

Code	Typ	Beschreibung	Gewicht [kg]
10862694	EXTREMA Ex Aufhängung 3	Metallhalter für die direkte Aufhängung an der Decke. Halter - 2 St. Schraube M6 x 16 - 4 St. für Zusammenbau.	0,6
10862695	EXTREMA Ex Aufhängung 3 INOX	Rostfreier Halter für die direkte Aufhängung an der Decke. Halter - 2 St. Schraube M6 x 16 - 4 St. für Zusammenbau.	0,6

Seitliche Aufhängung

Dient der sicheren Befestigung der Leuchte an der Wand.



Code	Typ	Beschreibung	Gewicht [kg]
10862690	EXTREMA Ex Aufhängung 1	Metallhalter für die direkte Aufhängung an der Wand. Halter - 2 St. Schraube M6 x 16 - 4 St. für Zusammenbau.	1,4
10862691	EXTREMA Ex Aufhängung 1 INOX	Rostfreier Halter für die direkte Aufhängung an der Wand. Halter - 2 St. Schraube M6 x 16 - 4 St. für Zusammenbau.	1,4

Seitliche Aufhängung, verstellbar

Dient zur Aufhängung der Leuchte an der Wand, Decke, schrägen Flächen und ermöglicht das Positionieren der Leuchte im Bereich 0-90°, jeweils nach 15°.



Code	Typ	Beschreibung	Gewicht [kg]
10862692	EXTREMA Ex Aufhängung 2	Metallhalter für die direkte Aufhängung an der Wand sowie Decke. Halter - 2 St. Schraube M6 x 16 - 8 St. für Zusammenbau.	1,5
10862693	EXTREMA Ex Aufhängung 2 INOX	Rostfreier Halter für die direkte Aufhängung an der Wand sowie Decke. Halter - 2 St. Schraube M6 x 16 - 8 St. für Zusammenbau.	1,5

Rahmen in die abgehängte Decke

Dient zur Befestigung der Leuchte in der abgehängten Decke mit Hilfe eines Rahmens und des auftragsgemäß angepassten Körpers.



Code	Typ	Beschreibung	Gewicht [kg]
10862698	EXTREMA Ex Rahmen	Rahmen in die abgehängte Decke, dient zur Befestigung des Rahmens in die abgehängte Decke. Schraube M6 x 16 - 4 St., Schraube M6 x 60 - 4 St., Unterlegscheibe 6,2 - 4 St., Aufhängung M6 für Gipskarton - 4 St. für Zusammenbau	2,8

Halter für Rohr

Dient zur Aufhängung der Leuchte an Rohrkonstruktionen mit einem Durchmesser von 3/4" - 2" mittels Rohrschellen.

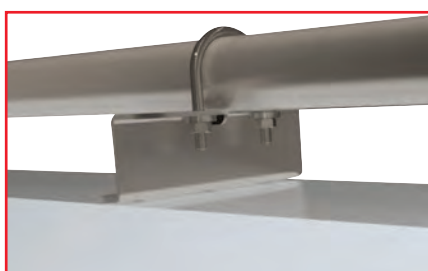

Code	Typ	Beschreibung	Gewicht [kg]
10862696	EXTREMA Ex Halter	Metallhalter für die direkte Aufhängung an die Rohrkonstruktionen. Halter - 2 St., Schraube M6 x 16 - 4 St., Schraubenmutter M8 - 4 St., Unterlegscheibe 8,2 - 4 St., Rohrschelle ETR M8 - 2 St. für Zusammenbau.	0,8
10862697	EXTREMA Ex Halter INOX	Metallhalter für die direkte Aufhängung an die Rohrkonstruktionen. Halter - 2 St., Schraube M6 x 16 - 4 St., Schraubenmutter M8 - 4 St., Unterlegscheibe 8,2 - 4 St., Rohrschelle ETR M8 - 2 St. für Zusammenbau.	0,8



ANIMO



INDUSTRIELEUCHTEN
KUNSTSTOFFLEUCHTEN
IP66 / IP69
SYSTEMLEUCHTEN
CHEMISCH BESTÄNDIG
(Tierhaltung)

ANIMO – industrielle LED Kunststoffleuchte

ANIMO
S. 92



IP66 | **IP69**

ANIMO PC
S. 92

ANIMO
FÜR HOHE DECKEN
S. 95



IP66 | **IP69**

ANIMO NB PC
S. 95

ANIMO
FÜR NIEDRIGE DECKEN
S. 98



IP66 | **IP69**

ANIMO WB PC
S. 98

ANIMO – industrielle LED Kunststoffleuchte chemisch Beständig für Tierhaltung

ANIMO
CHEMISCH BESTÄNDIG
S. 101



IP66 | **IP69**

ANIMO ABS
S. 101

ANIMO
FÜR HOHE DECKEN,
CHEMISCH BESTÄNDIG
S. 105



IP66 | **IP69**

ANIMO NB ABS
S. 105

ANIMO
FÜR NIEDRIGE DECKEN
CHEMISCH BESTÄNDIG
S. 108



IP66 | **IP69**

ANIMO WB ABS
S. 108

ANIMO
ZUBEHÖR
S. 111



ANIMO
ZUBEHÖR
S. 111

ANIMO



... staubdicht, wasserdicht und schlagfest.

GEBRAUCH

Geschlossene und nicht zerlegbare Leuchte entsprechend gemäß der Norm ČSN EN 60598-1 Teil 4 geeignet für Innen- und Außenbereich (auch ohne Schutzdach), **Industrieobjekte, Lagerhallen und landwirtschaftliche Betriebe, Sportanlagen, Transportterminals, Parkplätze und Garagen, Werkstätten und Labors** ohne Explosionsgefahr. Die Konstruktionsanordnung der Leuchte (IP69) ermöglicht Unterbringung auch in Lebensmittelindustrie - HACCP.

Die Leuchte ist gegen Staub, Feuchte und Waschen mit Spritzwasser 80°C beständig. Die Basisplatte und der Diffusor aus PC haben eine hohe Beständigkeit gegen Stoß und Deformation.

Leichte, schnelle und **höchsteffektive Montage wird bei Nutzung der von uns gelieferten Kabeln mit Konnektoren erreicht.**

Emissionen in der verwendeten Umgebung können die Benutzbarkeit der Kunststoffe herabsetzen, mehr dazu siehe im Katalog hinten.

VORTEILE

- Schutzart der Leuchte **IP66 / IP69**
- Hohe Temperaturbeständigkeit im Bereich von $t_a = -25^\circ\text{C}$ bis $t_a = 50^\circ\text{C}$
- Lebensdauer: 50 000 Stunden / L90B10
- Hohe mechanische Beständigkeit IK10
- **Mögliche Lieferung der Anspeisekabel mit Konnektoren in genauer Länge auf Wunsch**
- Mögliche Schaltung der Leuchten hintereinander mit Null-Abstand
- Variabler Aufhängungsabstand; mögliche Installation der Leuchte auch auf bestehende Aufhängungskonstruktion der ursprünglichen Beleuchtung
- **Vollautomatische 100%-ige Kontrolle der Funktionsfähigkeit und der Dichtheit in Produktion**

- Einfache und schnelle Montage dank den Originalkabeln und dem flexiblen Montageabstand an der Leuchte
- Einfache Reinigung und Wartung ohne Austausch der Lichtquellen
- Beseitigung des Risikos der mechanischen und elektrostatischen Beschädigung der LED-Chips
- Mögliche durchlaufende Montage (bis 7 Leiter innerhalb der Leuchte)
- Möglicher Lieferung der Ausführung mit Dimmen
- Zertifizierung: **ESĚ, ENEC, CB, HACCP**

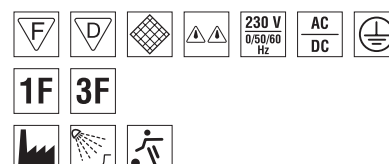
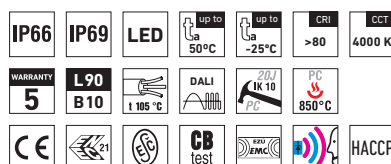

ANIMO PC



TECHNISCHE BESCHREIBUNG

- Schutzart der Leuchte: **IP66 / IP69**
- Maximale Umgebungstemperatur: **ta = 50 °C**
- Lebensdauer: 50 000 Stunden / L90B10
- Maximaler Wirkungsgrad der Leuchte: 142 lm/W
- **CRI > 80: 4000 K** – Standard
- CRI > 80: 3000 K, 5000 K, 6500 K – auf Wunsch
- CRI > 90: 3000 K, 4000 K – auf Wunsch
- Diffusor: transluzentes PC (hohe mechanische Beständigkeit, UV stabil)
- Leuchtenunterteil: graues PC (hohe mechanische Beständigkeit, UV stabil)
- Belüftungsmembran in der Basisplatte, die Vakuum- und Kondenswasserbildung verhindert.
- **Konnektoren mit 3, 5 oder 7 Polen, Leiterquerschnitt 1,5 oder 2,5 mm²**
- Kabel mit einem Konnektor für Anschluss der Leuchte zur Spannungsquelle im Abstand von 1 m, 3 m oder in Länge auf Wunsch
- Verdrahtungskabel mit zwei Konnektoren für gegenseitigen Leuchtenabstand 0 m, 1 m, 3 m oder im Abstand auf Wunsch
- Möglicher konstanter Lichtstrom (CLO) in DALI - Ausführung
- Elektroausrüstung: LED-Module, nicht gedimmtes Netzgerät oder DALI-Netzgerät
- Verpackung beinhaltet: Edelstahlhaken und Edelstahlschellen
- Die angeführten Verbrauchs- und Lichtstromwerte sind in einer Toleranz von ± 7,5 %

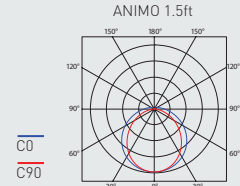
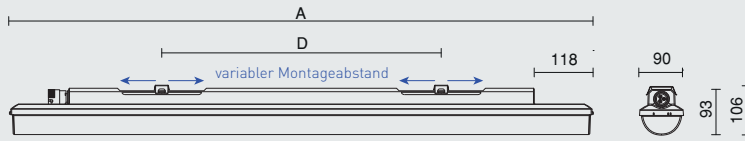

Typ	Maximale Umgebungstemperatur [°C]	Lichtstrom LED Module [lm]	Lichtstrom Leuchten [lm]	Verbrauch der Leuchte [W]	Wirkungsgrad der Leuchte [lm/W]	Gewicht netto [kg]	A [mm]	D [mm]
Bis die Umgebungstemperatur ta = 50 °C - Basisplatte graues Polycarbonat - Diffusor transluzentes Polycarbonat								
ANIMO 1.4ft PC 2600/840	50	2600	2470	18	137	1,5	1175	420 - 700
ANIMO 1.4ft PC 3200/840	50	3200	3050	22	139	1,5	1175	420 - 700
ANIMO 1.4ft PC 4400/840	45	4400	4180	30	139	1,5	1175	420 - 700
ANIMO 1.4ft PC 6400/840	45	6400	6030	43	140	1,5	1175	420 - 700
ANIMO 1.4ft PC 8800/840	40	8800	8110	58	140	1,6	1175	420 - 700
ANIMO 1.5ft PC 3250/840	50	3250	3000	22	136	1,8	1455	700 - 980
ANIMO 1.5ft PC 4000/840	50	4000	3770	27	140	1,8	1455	700 - 980
ANIMO 1.5ft PC 5500/840	45	5500	5270	37	142	1,8	1455	700 - 980
ANIMO 1.5ft PC 8000/840	45	8000	7570	54	140	1,8	1455	700 - 980
ANIMO 1.5ft PC 11000/840	40	11000	9950	71	140	1,9	1455	700 - 980

ANIMO 1.4ft PC 3200/840 = direkter Ersatz der Rohrleuchte SUPIRA 136 – 1 x 36 W
 ANIMO 1.5ft PC 8000/840 = direkter Ersatz der Rohrleuchte SUPIRA 258 – 2 x 58 W

ANIMO PC

Diffusor aus transluzentem Polycarbonat

Typ	1x3P	1x5P	1x5P DALI	1x7P DALI	2x3P	2x5P	2x5P DALI	2x7P DALI
ANIMO 1.4ft PC 2600/840...	10872111	10872112	10872113	10872114	10872115	10872116	10872117	10872118
ANIMO 1.4ft PC 3200/840...	10872121	10872122	10872123	10872124	10872125	10872126	10872127	10872128
ANIMO 1.4ft PC 4400/840...	10872131	10872132	10872133	10872134	10872135	10872136	10872137	10872138
ANIMO 1.4ft PC 6400/840...	10872141	10872142	10872143	10872144	10872145	10872146	10872147	10872148
ANIMO 1.4ft PC 8800/840...	10872101	10872102	10872103	10872104	10872105	10872106	10872107	10872108
ANIMO 1.5ft PC 3250/840...	10872151	10872152	10872153	10872154	10872155	10872156	10872157	10872158
ANIMO 1.5ft PC 4000/840...	10872161	10872162	10872163	10872164	10872165	10872166	10872167	10872168
ANIMO 1.5ft PC 5500/840...	10872171	10872172	10872173	10872174	10872175	10872176	10872177	10872178
ANIMO 1.5ft PC 8000/840...	10872181	10872182	10872183	10872184	10872185	10872186	10872187	10872188
ANIMO 1.5ft PC 11000/840...	10872191	10872192	10872193	10872194	10872195	10872196	10872197	10872198

ERLÄUTERUNG

- 1x3P** - Ausführung mit nicht gedimmtem Netzgerät und 1x3P Konnektor, alleinstehende / Endleuchte
- 1x5P** - Ausführung mit nicht gedimmtem Netzgerät und 1x5P Konnektor, Endleuchte für Linienschaltung
- 1x5P DALI** - Ausführung mit digital gedimmtem Netzgerät und 1x5P Konnektor, alleinstehende / Endleuchte
- 1x7P DALI** - Ausführung mit digital gedimmtem Netzgerät und 1x7P Konnektor, Endleuchte für Linienschaltung
- 2x3P** - Ausführung mit nicht gedimmtem Netzgerät, 2x3P Konnektoren und 3-Aderverbindungskabeln (1F), für Linienschaltung
- 2x5P** - Ausführung mit nicht gedimmtem Netzgerät, 2x5P Konnektoren und 5-Aderverbindungskabeln (1F), für Linienschaltung
- 2x5P DALI** - Ausführung mit digital gedimmtem Netzgerät, 2x5P Konnektoren und 5-Aderverbindungskabeln (DALI 1F), für Linienschaltung
- 2x7P DALI** - Ausführung mit digital gedimmtem Netzgerät, 2x7P Konnektoren und 7-Aderverbindungskabeln (DALI 3F), für Linienschaltung

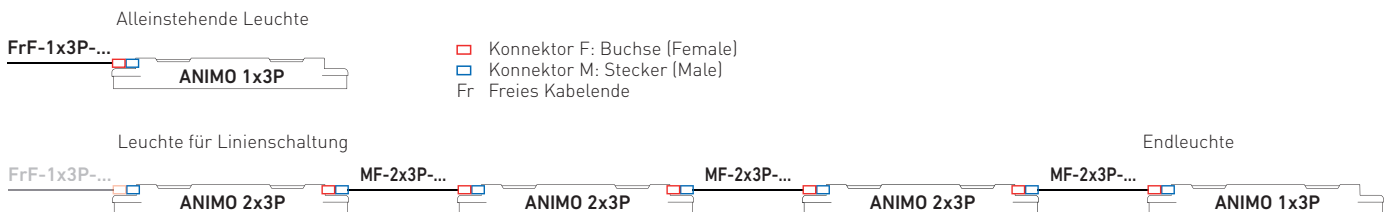

ARTEN DER BEFESTIGUNG VON LEUCHTEN

- a) Mittels Holzschrauben und rostfreier Klammern direkt an die Decke
- b) Anhängen mittels Edelstahlhaken
- c) Befestigung mittels Seitenaufhängung an der Wand

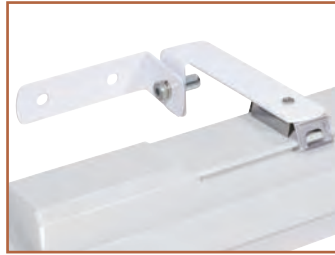

VARIABLER ABSTAND DER LEUCHTENMONTAGE

MINIMUM



MAXIMUM



LEUCHTENVERDRAHTUNG

Einfache, schnelle und höchsteffektive Montage wird bei Nutzung der von uns gelieferten Kabeln mit Konnektoren erreicht.

Verdrahtung der Leuchten ohne Abstände



DETAIL DER LEUCHE ANIMO



DL 06

STUCCHI 37xx

STUCCHI 38xx

ANIMO NB



... schlagfest, für Räume mit hohen Decken 8 bis 12 m.

GEBRAUCH

Geschlossene und nicht zerlegbare Leuchte mit **engstrahlender Charakteristik Narrow Beam** geeignet für Innen- und Außenbereiche (auch ohne Schutzdach) mit Decken mit Montagehöhe der Leuchte von 8 bis 12 m wie z.B. **Innen- und Außenwände und Korridore von hohen Industrieobjekten, landwirtschaftlichen Betrieben, Lagerhallen oder Sportanlagen, Regalgänge in Lagerplätzen, Außenspielflächen, gedeckte Sporthallen.** Die Konstruktionsanordnung der Leuchte (IP69) ermöglicht Unterbringung auch in Lebensmittelindustrie - HACCP.

Die Leuchte ist gegen Staub, Feuchte und Waschen mit Spritzwasser bis 80°C beständig. Die Basisplatte und der Diffusor aus PC haben eine hohe mechanische Beständigkeit gegen Stoß und Deformation.

Leichte, schnelle und **höchsteffektive Montage wird bei Nutzung der von uns gelieferten Kabeln mit Konnektoren erreicht.**

Emissionen in der verwendeten Umgebung können die Benutzbarkeit der Kunststoffe herabsetzen, mehr dazu siehe im Katalog hinten.

VORTEILE

- Schutzart der Leuchte **IP66 / IP69**
- Hohe Temperaturbeständigkeit im Bereich von $t_a = -25^\circ\text{C}$ bis $t_a = 45^\circ\text{C}$
- Lebensdauer: 50 000 Stunden / L90B10
- Hohe mechanische Beständigkeit IK10
- Engstrahlende Charakteristik Narrow Beam (NB), Deckenhöhe 8 bis 12 m
- **Mögliche Lieferung der Kabel mit Konnektoren in genauer Länge auf Wunsch**
- Mögliche Schaltung der Leuchten hintereinander mit Null-Abstand
- Variabler Aufhängungsabstand; mögliche Installation der Leuchte auch auf bestehende Aufhängungskonstruktion der ursprünglichen Beleuchtung
- **Vollautomatische 100%-ige Kontrolle der Funktionsfähigkeit und der Dichtheit in Produktion**

- Einfache und schnelle Montage dank den Originalkabeln und dem flexiblen Montageabstand an der Leuchte
- Einfache Reinigung und Wartung ohne Austausch der Lichtquellen
- Beseitigung des Risikos der mechanischen und elektrostatischen Beschädigung der LED-Chips
- Mögliche durchlaufende Montage (bis 7 Leiter innerhalb der Leuchte)
- Möglicher Lieferung der Ausführung mit Dimmen
- Zertifizierung: **ESÇ, ENEC, CB, HACCP**

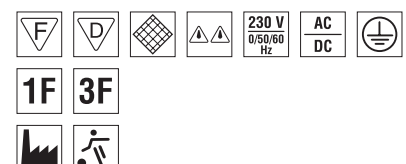
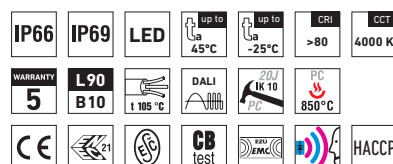

ANIMO NB PC



TECHNISCHE BESCHREIBUNG

- Schutzart der Leuchte: **IP66 / IP69**
- Maximale Umgebungstemperatur: **t_a = 45 °C**
- Lebensdauer: 50 000 Stunden / L90B10
- Maximaler Wirkungsgrad der Leuchte: 131 lm/W
- **CRI > 80: 4000 K** – Standard
- CRI > 80: 3000 K, 5000 K, 6500 K - auf Wunsch
- CRI > 90: 3000 K, 4000 K - auf Wunsch
- Diffusor: klares PC mit Fresnellinsen, Narrow Beam (hohe mechanische Beständigkeit, UV stabil)
- Leuchtenunterteil: graues PC (hohe mechanische Beständigkeit, UV stabil)
- Belüftungsmembran in der Basisplatte, die Vakuum- und Kondenswasserbildung verhindert.
- **Konnektoren mit 3, 5 oder 7 Polen, Leiterquerschnitt 1,5 oder 2,5 mm²**
- Kabel mit einem Konnektor für Anschluss der Leuchte zur Spannungsquelle im Abstand von 1 m, 3 m oder in Länge auf Wunsch
- Verdrahtungskabel mit zwei Konnektoren für gegenseitigen Leuchtenabstand 0 m, 1 m, 3 m oder im Abstand auf Wunsch
- Möglicher konstanter Lichtstrom (CLO) in DALI-Ausführung
- Elektroausrüstung: LED-Module, nicht gedimmtes Netzgerät oder DALI-Netzgerät
- Verpackung beinhaltet: Edelstahlhaken und Edelstahlschellen
- Die angeführten Verbrauchs- und Lichtstromwerte sind in einer Toleranz von ± 7,5 %

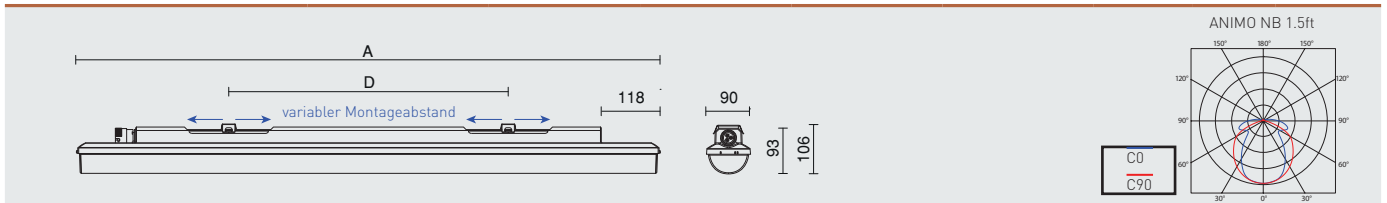

Typ	Maximale Umgebungstemperatur [°C]	Lichtstrom LED Module [lm]	Lichtstrom Leuchten [lm]	Verbrauch der Leuchte [W]	Wirkungsgrad der Leuchte [lm/W]	Gewicht netto [kg]	A [mm]	D [mm]
Bis die Umgebungstemperatur t _a = 45 °C - Basisplatte graues Polycarbonat mit Fresnellinsen, NB (engstrahlende Charakteristik), klares Polycarbonat								
ANIMO 1.4ft NB PC 4400/840	45	4400	3850	30	128	1,5	1175	420 - 700
ANIMO 1.4ft NB PC 6400/840	45	6400	5540	43	129	1,5	1175	420 - 700
ANIMO 1.5ft NB PC 5500/840	45	5500	4850	37	131	1,8	1455	700 - 980
ANIMO 1.5ft NB PC 8000/840	45	8000	6960	54	129	1,8	1455	700 - 980

ANIMO NB

Diffusor mit Fresnellinsen, Narrow Beam, klares Polycarbonat

Typ	1x3P	1x5P	1x5P DALI	1x7P DALI	2x3P	2x5P	2x5P DALI	2x7P DALI
ANIMO 1.4ft NB PC 4400/840...	10872211	10872212	10872213	10872214	10872215	10872216	10872217	10872218
ANIMO 1.4ft NB PC 6400/840...	10872221	10872222	10872223	10872224	10872225	10872226	10872227	10872228
ANIMO 1.5ft NB PC 5500/840...	10872231	10872232	10872233	10872234	10872235	10872236	10872237	10872238
ANIMO 1.5ft NB PC 8000/840...	10872241	10872242	10872243	10872244	10872245	10872246	10872247	10872248

Beispiele der Typenbezeichnung: 10872223 = ANIMO 1.4ft NB PC 6400/840 **1x5P DALI**

ERLÄUTERUNG

- 1x3P** - Ausführung mit nicht gedimmtem Netzgerät und 1x3P Konnektor, alleinstehende / Endleuchte
- 1x5P** - Ausführung mit nicht gedimmtem Netzgerät und 1x5P Konnektor, Endleuchte für Linienschaltung
- 1x5P DALI** - Ausführung mit digital gedimmtem Netzgerät und 1x5P Konnektor, alleinstehende / Endleuchte
- 1x7P DALI** - Ausführung mit digital gedimmtem Netzgerät und 1x7P Konnektor, Endleuchte für Linienschaltung

- 2x3P** - Ausführung mit nicht gedimmtem Netzgerät, 2x3P Konnektoren und 3-Aderverbindungskabeln (1F), für Linienschaltung
- 2x5P** - Ausführung mit nicht gedimmtem Netzgerät, 2x5P Konnektoren und 5-Aderverbindungskabeln (1F), für Linienschaltung
- 2x5P DALI** - Ausführung mit digital gedimmtem Netzgerät, 2x5P Konnektoren und 5-Aderverbindungskabeln (DALI 1F), für Linienschaltung
- 2x7P DALI** - Ausführung mit digital gedimmtem Netzgerät, 2x7P Konnektoren und 7-Aderverbindungskabeln (DALI 3F), für Linienschaltung

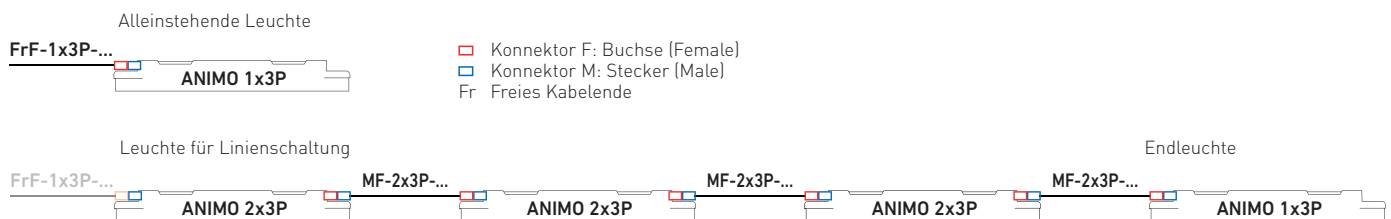

ARTEN DER BEFESTIGUNG VON LEUCHTEN

- a) Mittels Holzschrauben und rostfreier Klammern direkt an die Decke
- b) Anhängen mittels Edelstahlhaken
- c) Befestigung mittels Seitenaufhängung an der Wand



VARIABLER ABSTAND DER LEUCHTENMONTAGE

MINIMUM



MAXIMUM



LEUCHTENVERDRAHTUNG

Einfache, schnelle und höchsteffektive Montage wird bei Nutzung der von uns gelieferten Kabeln mit Konnektoren erreicht.

Verdrahtung der Leuchten ohne Abstände



DETAIL DER LEUCHE

ANIMO NB



DL 06

STUCCHI 37xx

STUCCHI 38xx

ANIMO WB



... schlagfest, für Räume mit niedrigen Decken 2,5 bis 5 m.

GEBRAUCH

Geschlossene und nicht zerlegbare Leuchte mit **breitstrahlender Charakteristik Wide Beam**, geeignet für Innen- und Außenräume (auch ohne Schutzdach) mit Decken mit Montagehöhe der Leuchte von 2,5 bis 5 m, wie z.B.: **Produktionsgelände, Parkhäuser und Garagen, Werkstätten, Korridore, Keller, Unterführungen und unterirdische Bereiche mit niedrigen Decken**. Die Konstruktionsanordnung der Leuchte (IP69) ermöglicht Unterbringung auch in Lebensmittelindustrie - HACCP.

Die Leuchte ist gegen Staub, Feuchte und Waschen mit Spritzwasser 80°C beständig. Die Basisplatte und der Diffusor aus PC haben eine hohe Beständigkeit gegen Stoß und Deformation.

Einfache, schnelle und **höchsteffektive Montage wird bei Nutzung der von uns gelieferten Kabeln mit Konnektoren erreicht**.

Emissionen in der verwendeten Umgebung können die Benutzbarkeit der Kunststoffe herabsetzen, mehr dazu siehe im Katalog hinten.

VORTEILE

- Schutzart der Leuchte **IP66 / IP69**
- Hohe Temperaturbeständigkeit im Bereich von $t_a = -25^\circ\text{C}$ bis $t_a = 50^\circ\text{C}$
- Lebensdauer: 50 000 Stunden / L90B10
- Hohe mechanische Beständigkeit IK10
- Breitstrahlende Charakteristik Wide Beam (WB), Deckenhöhe 2,5 bis 5 m
- **Mögliche Lieferung der Kabel mit Konnektoren in genauer Länge auf Wunsch**
- Mögliche Schaltung der Leuchten hintereinander mit Null-Abstand
- Variabler Aufhängungsabstand; mögliche Installation der Leuchte auch auf bestehende Aufhängungskonstruktion der ursprünglichen Beleuchtung
- **Vollautomatische 100%-ige Kontrolle der Funktionsfähigkeit und der Dichtheit in Produktion**

- Einfache und schnelle Montage dank den Originalkabeln und dem flexiblen Montageabstand an der Leuchte
- Einfache Reinigung und Wartung ohne Austausch der Lichtquellen
- Beseitigung des Risikos der mechanischen und elektrostatischen Beschädigung der LED-Chips
- Mögliche durchlaufende Montage (bis 7 Leiter innerhalb der Leuchte)
- Möglicher Lieferung der Ausführung mit Dimmen
- Zertifizierung: **ESĈ, ENEC, CB, HACCP**

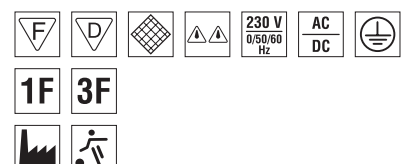
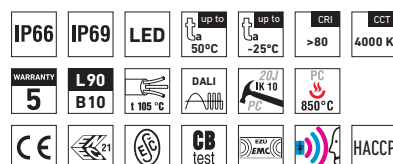

ANIMO WB PC



TECHNISCHE BESCHREIBUNG

- Schutzart der Leuchte: **IP66 / IP69**
- Maximale Umgebungstemperatur: **t_a = 50 °C**
- Lebensdauer: 50 000 Stunden / L90B10
- Maximaler Wirkungsgrad der Leuchte: 131 lm/W
- **CRI > 80: 4000 K** – Standard
- CRI > 80: 3000 K, 5000 K, 6500 K - auf Wunsch
- CRI > 90: 3000 K, 4000 K - auf Wunsch
- Diffusor: klares PC mit Fresnellinsen, Wide Beam (hohe mechanische Beständigkeit, UV stabil)
- Leuchtenunterteil: graues PC (hohe mechanische Beständigkeit, UV stabil)
- Belüftungsmembran in der Basisplatte, die Vakuum- und Kondenswasserbildung verhindert.
- **Konnektoren mit 3, 5 oder 7 Polen, Leiterquerschnitt 1,5 oder 2,5 mm²**
- Kabel mit einem Konnektor für Anschluss der Leuchte zur Spannungsquelle im Abstand von 1 m, 3 m oder in Länge auf Wunsch
- Verdrahtungskabel mit zwei Konnektoren für gegenseitigen Leuchtenabstand 0 m, 1 m, 3 m oder im Abstand auf Wunsch
- Möglicher konstanter Lichtstrom (CLO) in DALI-Ausführung
- Elektroausrüstung: LED-Module, nicht gedimmtes Netzgerät oder DALI-Netzgerät
- Verpackung beinhaltet: Edelstahlhaken und Edelstahlschellen
- Die angeführten Verbrauchs- und Lichtstromwerte sind in einer Toleranz von ± 7,5 %

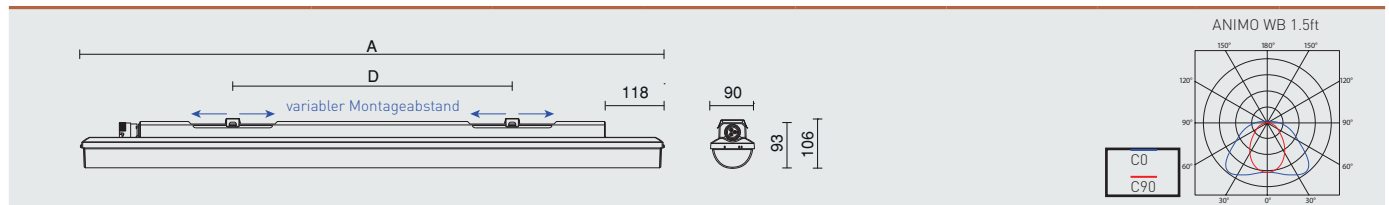

Typ	Maximale Umgebungstemperatur [°C]	Lichtstrom LED Module [lm]	Lichtstrom Leuchten [lm]	Verbrauch der Leuchte [W]	Wirkungsgrad der Leuchte [lm/W]	Gewicht netto [kg]	A [mm]	D [mm]
Bis die Umgebungstemperatur t _a = 50 °C - Basisplatte graues Polycarbonat mit Fresnellinsen, WB (breitstrahlende Charakteristik), klares Polycarbonat								
ANIMO 1.4ft WB PC 2600/840	50	2600	2270	18	126	1,5	1175	420 - 700
ANIMO 1.4ft WB PC 3200/840	50	3200	2810	22	128	1,5	1175	420 - 700
ANIMO 1.4ft WB PC 4400/840	45	4400	3850	30	128	1,5	1175	420 - 700
ANIMO 1.4ft WB PC 6400/840	45	6400	5540	43	129	1,5	1175	420 - 700
ANIMO 1.5ft WB PC 3250/840	50	3250	2750	22	125	1,8	1455	700 - 980
ANIMO 1.5ft WB PC 4000/840	50	4000	3470	27	129	1,8	1455	700 - 980
ANIMO 1.5ft WB PC 5500/840	45	5500	4850	37	131	1,8	1455	700 - 980
ANIMO 1.5ft WB PC 8000/840	45	8000	6960	54	129	1,8	1455	700 - 980

ANIMO 1.4ft WB PC 3200/840 = direkter Ersatz der Rohrleuchte SUPIRA 136 – 1 x 36 W
 ANIMO 1.4ft WB PC 6400/840 = direkter Ersatz der Rohrleuchte SUPIRA 236 – 2 x 36 W
 ANIMO 1.5ft WB PC 4000/840 = direkter Ersatz der Rohrleuchte SUPIRA 158 – 1 x 58 W
 ANIMO 1.5ft WB PC 8000/840 = direkter Ersatz der Rohrleuchte SUPIRA 258 – 2 x 58 W

ANIMO WB

Diffusor mit Fresnellinsen, Wide Beam, klares Polycarbonat

Typ	1x3P	1x5P	1x5P DALI	1x7P DALI	2x3P	2x5P	2x5P DALI	2x7P DALI
ANIMO 1.4ft WB PC 2600/840...	10872311	10872312	10872313	10872314	10872315	10872316	10872317	10872318
ANIMO 1.4ft WB PC 3200/840...	10872321	10872322	10872323	10872324	10872325	10872326	10872327	10872328
ANIMO 1.4ft WB PC 4400/840...	10872331	10872332	10872333	10872334	10872335	10872336	10872337	10872338
ANIMO 1.4ft WB PC 6400/840...	10872341	10872342	10872343	10872344	10872345	10872346	10872347	10872348
ANIMO 1.5ft WB PC 3250/840...	10872351	10872352	10872353	10872354	10872355	10872356	10872357	10872358
ANIMO 1.5ft WB PC 4000/840...	10872361	10872362	10872363	10872364	10872365	10872366	10872367	10872368
ANIMO 1.5ft WB PC 5500/840...	10872371	10872372	10872373	10872374	10872375	10872376	10872377	10872378
ANIMO 1.5ft WB PC 8000/840...	10872381	10872382	10872383	10872384	10872385	10872386	10872387	10872388

Beispiele der Typenbezeichnung: 10872343 = ANIMO 1.4ft WB PC 6400/840 **1x5P DALI**

ERLÄUTERUNG

- 1x3P** - Ausführung mit nicht gedimmtem Netzgerät und 1x3P Konnektor, alleinstehende / Endleuchte
- 1x5P** - Ausführung mit nicht gedimmtem Netzgerät und 1x5P Konnektor, Endleuchte für Linienschaltung
- 1x5P DALI** - Ausführung mit digital gedimmtem Netzgerät und 1x5P Konnektor, alleinstehende / Endleuchte
- 1x7P DALI** - Ausführung mit digital gedimmtem Netzgerät und 1x7P Konnektor, Endleuchte für Linienschaltung

- 2x3P** - Ausführung mit nicht gedimmtem Netzgerät, 2x3P Konnektoren und 3-Aderverbindungskabeln (1F), für Linienschaltung
- 2x5P** - Ausführung mit nicht gedimmtem Netzgerät, 2x5P Konnektoren und 5-Aderverbindungskabeln (1F), für Linienschaltung
- 2x5P DALI** - Ausführung mit digital gedimmtem Netzgerät, 2x5P Konnektoren und 5-Aderverbindungskabeln (DALI 1F), für Linienschaltung
- 2x7P DALI** - Ausführung mit digital gedimmtem Netzgerät, 2x7P Konnektoren und 7-Aderverbindungskabeln (DALI 3F), für Linienschaltung

Alleinstehende Leuchte

FrF-1x3P-...



- Konnektor F: Buchse (Female)
- Konnektor M: Stecker (Male)
- Fr Freies Kabelende

Leuchte für Linienschaltung

FrF-1x3P-...



MF-2x3P-...



MF-2x3P-...

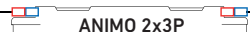

MF-2x3P-...



Endleuchte

ARTEN DER BEFESTIGUNG VON LEUCHTEN

- a) Mittels Holzschrauben und rostfreier Klammern direkt an die Decke
- b) Anhängen mittels Edelstahlhaken
- c) Befestigung mittels Seitenaufhängung an der Wand



VARIABLER ABSTAND DER LEUCHTENMONTAGE

MINIMUM



MAXIMUM



LEUCHTENVERDRAHTUNG

Einfache, schnelle und höchsteffektive Montage wird bei Nutzung der von uns gelieferten Kabeln mit Konnektoren erreicht.

Verdrahtung der Leuchten ohne Abstände



DETAIL DER LEUCHE

ANIMO WB



DL 06

STUCCHI 37xx

STUCCHI 38xx

ANIMO ABS



... staubdicht, wasserdicht und chemisch beständig.

GEBRAUCH

Geschlossene und nicht zerlegbare Leuchte, bestimmt für chemisch anspruchsvolle oder landwirtschaftliche Betriebe mit Vorkommen von Dämpfen wie z.B. Ammoniak, Laugen, alkalischen Verbindungen und heißem Wasser (Hydrolyse). Die Leuchte ist besonders für **landwirtschaftliche und Industriehallen**, wie z.B. **Farmen, Ställe, Produktions- und Lagerräume, Autowaschanlagen und Labors** ohne Explosionsgefahr geeignet. Die Konstruktionsanordnung der Leuchte (IP69) ermöglicht Unterbringung auch in Lebensmittelindustrie - HACCP.

Die Leuchte ist gegen Staub, Feuchte und Waschen mit Strahlwasser bis 80°C beständig. Die Basisplatte aus ABS und der Diffusor aus AC haben eine hohe chemische Beständigkeit.

Leichte, schnelle und **höchsteffektive Montage wird bei Nutzung der von uns gelieferten Kabeln mit Konnektoren erreicht.**

Emissionen in der verwendeten Umgebung können die Benutzbarkeit der Kunststoffe herabsetzen, mehr dazu siehe im Katalog hinten.

VORTEILE

- Schutzart der Leuchte **IP66 / IP69**
- Hohe Temperaturbeständigkeit im Bereich von $t_a = -25^\circ\text{C}$ bis $t_a = 50^\circ\text{C}$
- Lebensdauer: 50 000 Stunden / L90B10
- Hohe chemische Beständigkeit
- **Mögliche Lieferung der Kabel mit Konnektoren in genauer Länge auf Wunsch**
- Mögliche Schaltung der Leuchten hintereinander mit Null-Abstand
- Variabler Aufhängungsabstand; mögliche Installation der Leuchte auch auf bestehende Aufhängungskonstruktion der ursprünglichen Beleuchtung
- **Vollautomatische 100%-ige Kontrolle der Funktionsfähigkeit und der Dichtheit in Produktion**

- Einfache und schnelle Montage dank den Originalkabeln und dem flexiblen Montageabstand an der Leuchte
- Einfache Reinigung und Wartung ohne Austausch der Lichtquellen
- Beseitigung des Risikos der mechanischen und elektrostatischen Beschädigung der LED-Chips
- Mögliche durchlaufende Montage (bis 7 Leiter innerhalb der Leuchte)
- Möglicher Lieferung der Ausführung mit Dimmen
- Zertifizierung: **ESĈ, ENEC, CB, HACCP**

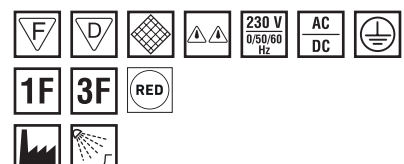
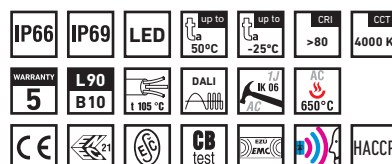

ANIMO ABS



TECHNISCHE BESCHREIBUNG

- Schutzart der Leuchte: **IP66 / IP69**
- Maximale Umgebungstemperatur: **t_a = 50 °C**
- Lebensdauer: 50 000 Stunden / L90B10
- Maximaler Wirkungsgrad der Leuchte: 135 lm/W
- **CRI > 80: 4000 K** – Standard
- CRI > 80: 3000 K, 5000 K, 6500 K - auf Wunsch
- CRI > 90: 3000 K, 4000 K - auf Wunsch
- Diffusor: transluzentes ABS (hohe chemische Beständigkeit, UV-Stabilität)
- Basisplatte: dunkelgraues ABS (hohe chemische Beständigkeit, UV-Stabilität)
- Belüftungsmembran in der Basisplatte, die Vakuum- und Kondenswasserbildung verhindert.
- Kabel mit einem Konnektor für Anschluss der Leuchte zur Spannungsquelle im Abstand von 1 m, 3 m oder in Länge auf Wunsch
- **Konnektoren mit 3, 5 oder 7 Polen, Leiterquerschnitt 1,5 oder 2,5 mm²**
- Verdrahtungskabel mit zwei Konnektoren für gegenseitigen Leuchtenabstand 0 m, 1 m, 3 m oder im Abstand auf Wunsch
- Möglicher konstanter Lichtstrom (CLO) in DALI-Ausführung
- Elektroausrüstung: LED-Module, nicht gedimmtes Netzgerät oder DALI-Netzgerät
- Verpackung beinhaltet: Edelstahlhaken und Edelstahlschellen
- Die angeführten Verbrauchs- und Lichtstromwerte sind in einer Toleranz von ± 7,5 %

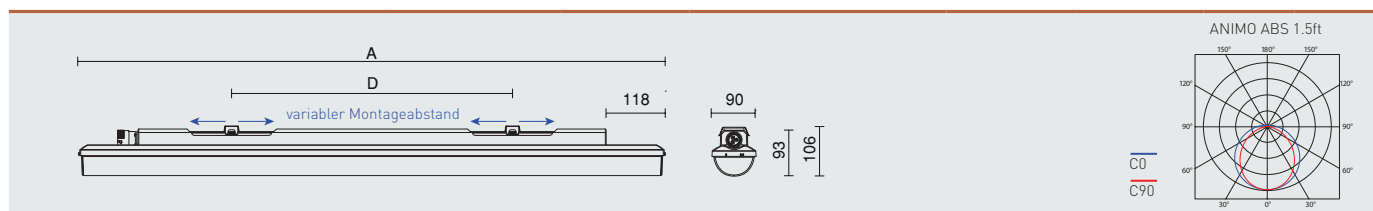

Typ	Maximale Umgebungstemperatur [°C]	Lichtstrom LED Module [lm]	Lichtstrom Leuchten [lm]	Verbrauch der Leuchte [W]	Wirkungsgrad der Leuchte [lm/W]	Gewicht netto [kg]	A [mm]	D [mm]
Bis die Umgebungstemperatur t _a = 50 °C - Basisplatte dunkelgraues ABS - Diffusor transluzentes ABS								
ANIMO 1.4ft ABS 2600/840	50	2600	2470	18	137	1,5	1175	420 - 700
ANIMO 1.4ft ABS 3200/840	50	3200	3050	22	139	1,5	1175	420 - 700
ANIMO 1.4ft ABS 4400/840	45	4400	4180	30	139	1,5	1175	420 - 700
ANIMO 1.4ft ABS 6400/840	45	6400	6030	43	140	1,5	1175	420 - 700
ANIMO 1.4ft ABS 8800/840	40	8800	8110	58	140	1,6	1175	420 - 700
ANIMO 1.5ft ABS 3250/840	50	3250	3000	22	136	1,8	1455	700 - 980
ANIMO 1.5ft ABS 4000/840	50	4000	3770	27	140	1,8	1455	700 - 980
ANIMO 1.5ft ABS 5500/840	45	5500	5270	37	142	1,8	1455	700 - 980
ANIMO 1.5ft ABS 8000/840	45	8000	7570	54	140	1,8	1455	700 - 980
ANIMO 1.5ft ABS 11000/840	40	11000	9950	71	140	1,9	1455	700 - 980
ANIMO ABS RED		620	550	12	45			

ANIMO 1.4ft ABS 3200/840 = direkter Ersatz der Rohrleuchte SUPIRA 136 – 1 × 36 W
 ANIMO 1.5ft ABS 8000/840 = direkter Ersatz der Rohrleuchte SUPIRA 258 – 2 × 58 W

ANIMO ABS

Nicht dimmbare Speisung

Typ	1x3P	1x5P	2x3P	2x5P	1x5P RED	2x5P RED
ANIMO 1.4ft ABS 2600/840...	10872411	10872412	10872415	10872416	10856420	10856421
ANIMO 1.4ft ABS 3200/840...	10872421	10872422	10872425	10872426	10856422	10856423
ANIMO 1.4ft ABS 4400/840...	10872431	10872432	10872435	10872436	10856424	10856425
ANIMO 1.4ft ABS 6400/840...	10872441	10872442	10872445	10872446	10856426	10856427
ANIMO 1.4ft ABS 8800/840...	10872401	10872402	10872405	10872406	x	x
ANIMO 1.5ft ABS 3250/840...	10872451	10872452	10872455	10872456	10856430	10856431
ANIMO 1.5ft ABS 4000/840...	10872461	10872462	10872465	10872466	10856432	10856433
ANIMO 1.5ft ABS 5500/840...	10872471	10872472	10872475	10872476	10856434	10856435
ANIMO 1.5ft ABS 8000/840...	10872481	10872482	10872485	10872486	10856436	10856437
ANIMO 1.5ft ABS 11000/840...	10872491	10872492	10872495	10872496	x	x

ANIMO ABS DALI

Digital dimmbare Speisung DALI

Typ	1x5P DALI	1x7P DALI	2x5P DALI	2x7P DALI	1x5P DALI RED	2x5P DALI RED	2x7P DALI RED
ANIMO 1.4ft ABS 2600/840 DALI...	10872413	10872414	10872417	10872418	10856440	10856441	10856442
ANIMO 1.4ft ABS 3200/840 DALI...	10872423	10872424	10872427	10872428	10856443	10856444	10856445
ANIMO 1.4ft ABS 4400/840 DALI...	10872433	10872434	10872437	10872438	10856446	10856447	10856448
ANIMO 1.4ft ABS 6400/840 DALI...	10872443	10872444	10872447	10872448	10856449	10856450	10856451
ANIMO 1.4ft ABS 8800/840 DALI...	10872403	10872404	10872407	10872408	x	x	x
ANIMO 1.5ft ABS 3250/840 DALI...	10872453	10872454	10872457	10872458	10856455	10856456	10856457
ANIMO 1.5ft ABS 4000/840 DALI...	10872463	10872464	10872467	10872468	10856458	10856459	10856460
ANIMO 1.5ft ABS 5500/840 DALI...	10872473	10872474	10872477	10872478	10856461	10856462	10856463
ANIMO 1.5ft ABS 8000/840 DALI...	10872483	10872484	10872487	10872488	10856464	10856465	10856466
ANIMO 1.5ft ABS 11000/840 DALI...	10872493	10872494	10872497	10872498	x	Endleuchte	x

ERLÄUTERUNG

- 1x3P** - Ausführung mit nicht gedimmtem Netzgerät und 1x3P Konnektor, alleinstehende / Endleuchte
1x5P - Ausführung mit nicht gedimmtem Netzgerät und 1x5P Konnektor, Endleuchte für Linienschaltung
1x5P DALI - Ausführung mit digital gedimmtem Netzgerät und 1x5P Konnektor, alleinstehende / Endleuchte
1x7P DALI - Ausführung mit digital gedimmtem Netzgerät und 1x7P Konnektor, Endleuchte für Linienschaltung

- 2x3P** - Ausführung mit nicht gedimmtem Netzgerät, 2x3P Konnektoren und 3-Aderverbindungskabeln (1F), für Linienschaltung
2x5P - Ausführung mit nicht gedimmtem Netzgerät, 2x5P Konnektoren und 5-Aderverbindungskabeln (1F), für Linienschaltung
2x5P DALI - Ausführung mit digital gedimmtem Netzgerät, 2x5P Konnektoren und 5-Aderverbindungskabeln (DALI 1F), für Linienschaltung
2x7P DALI - Ausführung mit digital gedimmtem Netzgerät, 2x7P Konnektoren und 7-Aderverbindungskabeln (DALI 3F), für Linienschaltung
RED - Design mit Rotlichtmodul für Nachtregime

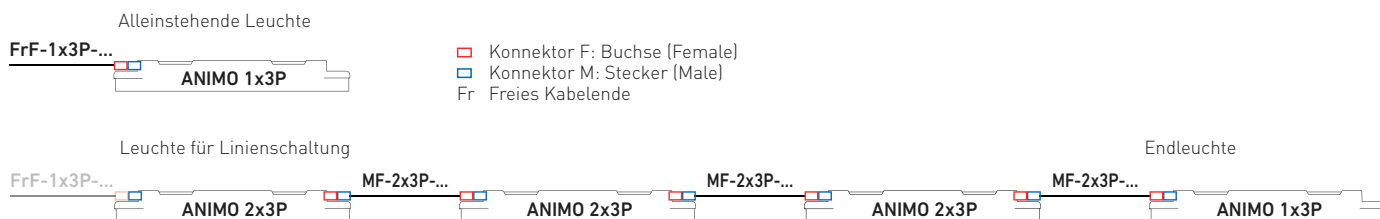

ARTEN DER BEFESTIGUNG VON LEUCHTEN

- a) Mittels Holzschrauben und rostfreier Klammern direkt an die Decke
 b) Anhängen mittels Edelstahlhaken
 c) Befestigung mittels Seitenaufhängung an der Wand



VARIABLER ABSTAND DER LEUCHTENMONTAGE

MINIMUM



MAXIMUM



LEUCHTENVERDRAHTUNG

Einfache, schnelle und höchsteffektive Montage wird bei Nutzung der von uns gelieferten Kabeln mit Konnektoren erreicht.

Verdrahtung der Leuchten ohne Abstände



DETAIL DER LEUCHTE

ANIMO ABS



DL 06



STUCCHI 37xx



STUCCHI 38xx



ANIMO NB ABS



... chemisch beständig, für Räume mit hohen Decken 8 bis 12 m.

GEBRAUCH

Geschlossene und nicht zerlegbare Leuchte, bestimmt für chemisch anspruchsvolle oder landwirtschaftliche Betriebe mit Vorkommen von Dämpfen wie z.B. Ammoniak, Laugen, alkalischen Verbindungen und heißem Wasser (Hydrolyse). Dank der **engstrahlenden Charakteristik Narrow Beam** ist sie für Innenräume mit hohen Decken mit Montagehöhe der Leuchte von 8 bis 12 m, wie z.B. **Innenwände und Korridoren von hohen landwirtschaftlichen und Industriehallen, Regalgänge in Produktions- und Lagerräumen, Farmen, Ställe und Laboren** ohne Explosionsgefahr geeignet. Die Konstruktionsanordnung der Leuchte (IP69) ermöglicht Unterbringung auch in Lebensmittelindustrie - HACCP.

Die Leuchte ist gegen Staub, Feuchte und Waschen mit Strahlwasser bis 80°C beständig. Die Basisplatte aus ABS und der Diffusor aus AC haben eine hohe chemische Beständigkeit.

Einfache, schnelle und **höchsteffektive Montage wird bei Nutzung der von uns gelieferten Kabeln mit Konnektoren erreicht.**

Emissionen in der verwendeten Umgebung können die Benutzbarkeit der Kunststoffe herabsetzen, mehr dazu siehe im Katalog hinten.

VORTEILE

- Schutzart der Leuchte **IP66 / IP69**
- Hohe Temperaturbeständigkeit im Bereich von $t_a = -25^\circ\text{C}$ bis $t_a = 45^\circ\text{C}$
- Lebensdauer: 50 000 Stunden / L90B10
- Hohe chemische Beständigkeit
- Engstrahlende Charakteristik Narrow Beam (NB), Deckenhöhe 8 bis 12 m
- **Mögliche Lieferung der Kabel mit Konnektoren in genauer Länge auf Wunsch**
- Mögliche Schaltung der Leuchten hintereinander mit Null-Abstand
- Variabler Aufhängerabstand; mögliche Installation der Leuchte auch auf bestehende Aufhängungskonstruktion der ursprünglichen Beleuchtung
- **Vollautomatische 100%-ige Kontrolle der Funktionsfähigkeit und der Dichtheit in Produktion**

- Einfache und schnelle Montage dank den Originalkabeln und dem flexiblen Montageabstand an der Leuchte
- Einfache Reinigung und Wartung ohne Austausch der Lichtquellen
- Beseitigung des Risikos der mechanischen und elektrostatischen Beschädigung der LED-Chips
- Mögliche durchlaufende Montage (bis 7 Leiter innerhalb der Leuchte)
- Möglicher Lieferung der Ausführung mit Dimmen
- Zertifizierung: **ESĈ, ENEC, CB, DLG approved, HACCP**

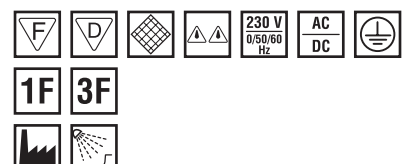
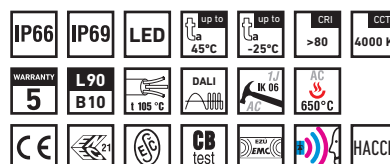

ANIMO NB ABS



TECHNISCHE BESCHREIBUNG

- Schutzart der Leuchte: **IP66 / IP69**
- Maximale Umgebungstemperatur: **t_a = 45 °C**
- Lebensdauer: 50 000 Stunden / L90B10
- Maximaler Wirkungsgrad der Leuchte: 131 lm/W
- **CRI > 80: 4000 K** – Standard
- CRI > 80: 3000 K, 5000 K, 6500 K – auf Wunsch
- CRI > 90: 3000 K, 4000 K – auf Wunsch
- Diffusor: klares ABS mit Fresnellinsen, Narrow Beam (hohe chemische Beständigkeit, UV-Stabilität)
- Basisplatte: dunkelgraues ABS (hohe chemische Beständigkeit, UV-Stabilität)
- Belüftungsmembran in der Basisplatte, die Vakuum- und Kondenswasserbildung verhindert.
- Kabel mit einem Konnektor für Anschluss der Leuchte zur Spannungsquelle im Abstand von 1 m, 3 m oder in Länge auf Wunsch

- **Konnektoren mit 3, 5 oder 7 Polen, Leiterquerschnitt 1,5 oder 2,5 mm²**
- Verdrahtungskabel mit zwei Konnektoren für gegenseitigen Leuchtenabstand 0 m, 1 m, 3 m oder im Abstand auf Wunsch
- Möglicher konstanter Lichtstrom (CLO) in DALI-Ausführung
- Elektroausrüstung: LED-Module, nicht gedimmtes Netzgerät oder DALI-Netzgerät
- Verpackung beinhaltet: Edelstahlhaken und Edelstahlschellen
- Die angeführten Verbrauchs- und Lichtstromwerte sind in einer Toleranz von ± 7,5 %

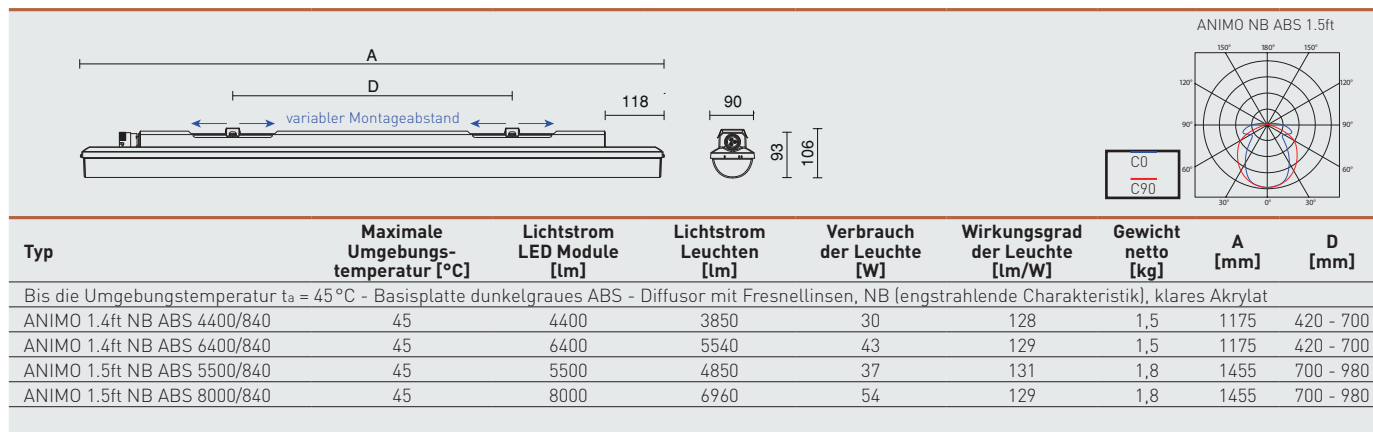

INNOVA NB ABS

Diffusor aus transluzentem Akrylat

Typ	1x3P	1x5P	1x5P DALI	1x7P DALI	2x3P	2x5P	2x5P DALI	2x7P DALI
ANIMO 1.4ft NB ABS 4400/840...	10872511	10872512	10872513	10872514	10872515	10872516	10872517	10872518
ANIMO 1.4ft NB ABS 6400/840...	10872521	10872522	10872523	10872524	10872525	10872526	10872527	10872528
ANIMO 1.5ft NB ABS 5500/840...	10872531	10872532	10872533	10872534	10872535	10872536	10872537	10872538
ANIMO 1.5ft NB ABS 8000/840...	10872541	10872542	10872543	10872544	10872545	10872546	10872547	10872548

Beispiele der Typenbezeichnung: 10872523 = ANIMO 1.4ft NB ABS 6400/840 **1x5P DALI**

ERLÄUTERUNG

- 1x3P** - Ausführung mit nicht gedimmtem Netzgerät und 1x3P Konnektor, alleinstehende / Endleuchte
- 1x5P** - Ausführung mit nicht gedimmtem Netzgerät und 1x5P Konnektor, Endleuchte für Linienschaltung
- 1x5P DALI** - Ausführung mit digital gedimmtem Netzgerät und 1x5P Konnektor, alleinstehende / Endleuchte
- 1x7P DALI** - Ausführung mit digital gedimmtem Netzgerät und 1x7P Konnektor, Endleuchte für Linienschaltung

- 2x3P** - Ausführung mit nicht gedimmtem Netzgerät, 2x3P Konnektoren und 3-Aderverbindungskabeln (1F), für Linienschaltung
- 2x5P** - Ausführung mit nicht gedimmtem Netzgerät, 2x5P Konnektoren und 5-Aderverbindungskabeln (1F), für Linienschaltung
- 2x5P DALI** - Ausführung mit digital gedimmtem Netzgerät, 2x5P Konnektoren und 5-Aderverbindungskabeln (DALI 1F), für Linienschaltung
- 2x7P DALI** - Ausführung mit digital gedimmtem Netzgerät, 2x7P Konnektoren und 7-Aderverbindungskabeln (DALI 3F), für Linienschaltung

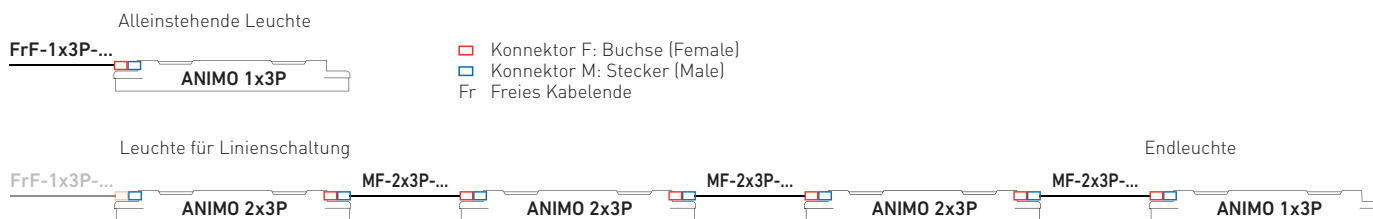

ARTEN DER BEFESTIGUNG VON LEUCHTEN

- a) Mittels Holzschrauben und rostfreier Klammern direkt an die Decke
- b) Anhängen mittels Edelstahlhaken
- c) Befestigung mittels Seitenaufhängung an der Wand



VARIABLER ABSTAND DER LEUCHTENMONTAGE

MINIMUM

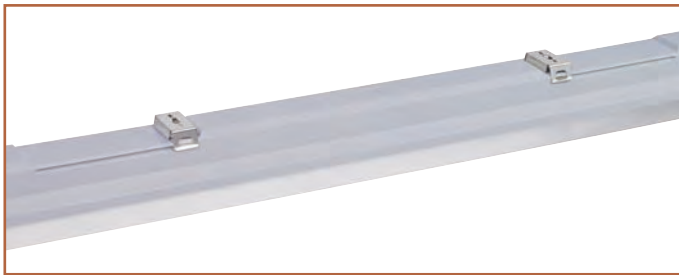

MAXIMUM

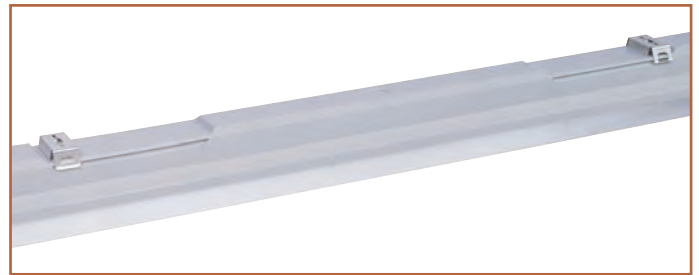

LEUCHTENVERDRAHTUNG

Einfache, schnelle und höchsteffektive Montage wird bei Nutzung der von uns gelieferten Kabeln mit Konnektoren erreicht.

Verdrahtung der Leuchten ohne Abstände



DETAIL DER LEUCHE

ANIMO NB ABS



DL 06

STUCCHI 37xx

STUCCHI 38xx

ANIMO WB ABS



... chemisch beständig, für Räume mit niedrigen Decken 2,5 bis 5 m.

GEBRAUCH

Geschlossene und nicht zerlegbare Leuchte, bestimmt für chemisch anspruchsvolle oder landwirtschaftliche Betriebe mit Vorkommen von Dämpfen wie z.B. Ammoniak, Laugen, alkalischen Verbindungen und heißem Wasser (Hydrolyse). Dank der **breitstrahlenden Charakteristik Wide Beam** ist sie für Innenräume mit niedrigen Decken mit Montagehöhe der Leuchte von 2,5 bis 5 m, wie z.B. **Innenwände und Korridoren von niedrigen landwirtschaftlichen und Industriehallen, Werkstätte, Gänge, Keller, Farmen, Ställe und Laboren** ohne Explosionsgefahr geeignet. Die Konstruktionsanordnung der Leuchte (IP69) ermöglicht Unterbringung auch in Lebensmittelindustrie - HACCP.

Die Leuchte ist gegen Staub, Feuchte und Waschen mit Strahlwasser bis 80°C beständig. Die Basisplatte aus ABS und der Diffusor aus AC haben eine hohe chemische Beständigkeit.

Leichte, schnelle und **höchsteffektive Montage wird bei Nutzung der von uns gelieferten Kabeln mit Konnektoren erreicht.**

Emissionen in der verwendeten Umgebung können die Benutzbarkeit der Kunststoffe herabsetzen, mehr dazu siehe im Katalog hinten.

VORTEILE

- Schutzart der Leuchte **IP66 / IP69**
- Hohe Temperaturbeständigkeit im Bereich von $t_a = -25^\circ\text{C}$ bis $t_a = 50^\circ\text{C}$
- Lebensdauer: 50 000 Stunden / L90B10
- Hohe chemische Beständigkeit
- Breitstrahlende Charakteristik Wide Beam (WB), Deckenhöhe 2,5 bis 5 m
- **Mögliche Lieferung der Kabel mit Konnektoren in genauer Länge auf Wunsch**
- Mögliche Schaltung der Leuchten hintereinander mit Null-Abstand
- Variabler Aufhängungsabstand; mögliche Installation der Leuchte auch auf bestehende Aufhängungskonstruktion der ursprünglichen Beleuchtung
- **Vollautomatische 100%-ige Kontrolle der Funktionsfähigkeit und der Dichtheit in Produktion**
- Einfache und schnelle Montage dank den Originalkabeln und dem flexiblen Montageabstand an der Leuchte
- Einfache Reinigung und Wartung ohne Austausch der Lichtquellen
- Beseitigung des Risikos der mechanischen und elektrostatischen Beschädigung der LED-Chips
- Mögliche durchlaufende Montage (bis 7 Leiter innerhalb der Leuchte)
- Möglicher Lieferung der Ausführung mit Dimmen
- Zertifizierung: **ESÇ, ENEC, CB, HACCP**

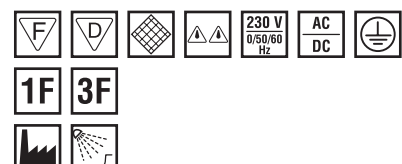
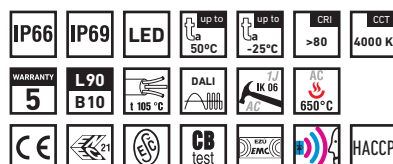

ANIMO WB ABS



TECHNISCHE BESCHREIBUNG

- Schutzart der Leuchte: **IP66 / IP69**
- Maximale Umgebungstemperatur: **t_a = 50 °C**
- Lebensdauer: 50 000 Stunden / L90B10
- Maximaler Wirkungsgrad der Leuchte: 131 lm/W
- **CRI > 80: 4000 K** – Standard
- CRI > 80: 3000 K, 5000 K, 6500 K - auf Wunsch
- CRI > 90: 3000 K, 4000 K - auf Wunsch
- Diffusor: klares ABS mit Fresnellinsen, Wide Beam (hohe chemische Beständigkeit, UV-Stabilität)
- Basisplatte: dunkelgraues ABS (hohe chemische Beständigkeit, UV-Stabilität)
- Belüftungsmembran in der Basisplatte, die Vakuum- und Kondenswasserbildung verhindert.
- Kabel mit einem Konnektor für Anschluss der Leuchte zur Spannungsquelle im Abstand von 1 m, 3 m oder in Länge auf Wunsch
- **Konnektoren mit 3, 5 oder 7 Polen, Leiterquerschnitt 1,5 oder 2,5 mm²**
- Verdrahtungskabel mit zwei Konnektoren für gegenseitigen Leuchtenabstand 0 m, 1 m, 3 m oder im Abstand auf Wunsch
- Möglicher konstanter Lichtstrom (CLO) in DALI-Ausführung
- Elektroausrüstung: LED-Module, nicht gedimmtes Netzgerät oder DALI-Netzgerät
- Verpackung beinhaltet: Edeltstahlhaken und Edeltstahlschellen
- Die angeführten Verbrauchs- und Lichtstromwerte sind in einer Toleranz von ± 7,5 %

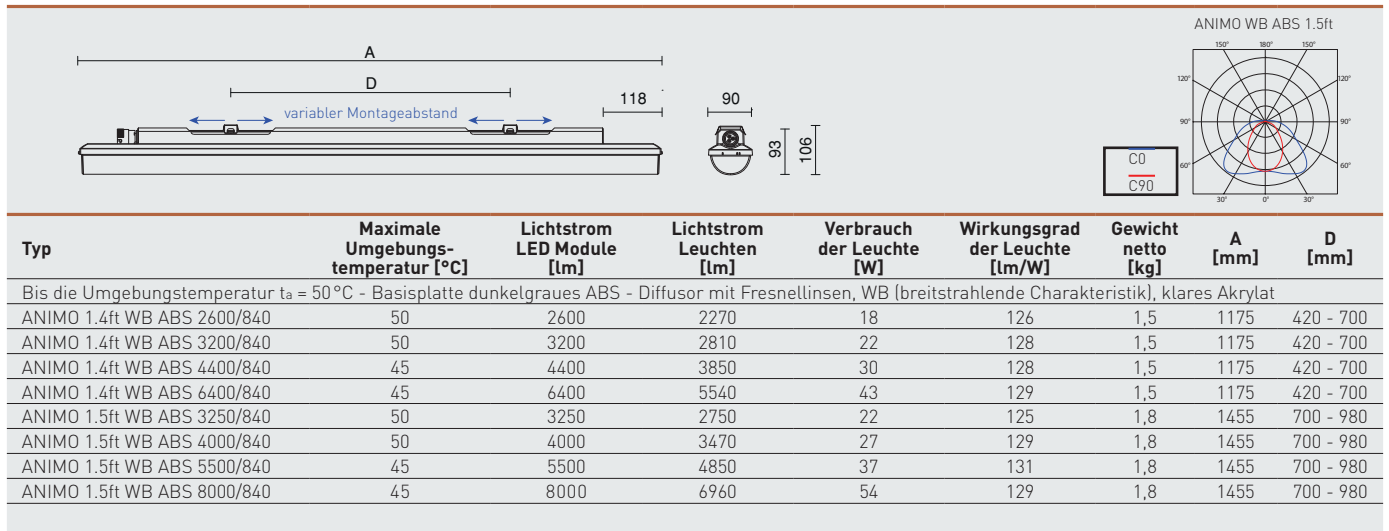

ANIMO 1.4ft WB ABS 3200/840 = direkter Ersatz der Rohrleuchte SUPIRA 136 – 1×36 W
 ANIMO 1.4ft WB ABS 6400/840 = direkter Ersatz der Rohrleuchte SUPIRA 236 – 2×36 W
 ANIMO 1.5ft WB ABS 4000/840 = direkter Ersatz der Rohrleuchte SUPIRA 158 – 1×58 W
 ANIMO 1.5ft WB ABS 8000/840 = direkter Ersatz der Rohrleuchte SUPIRA 258 – 2×58 W

ANIMO WB ABS

Diffusor aus transluzentem Akrylat

Typ	1x3P	1x5P	1x5P DALI	1x7P DALI	2x3P	2x5P	2x5P DALI	2x7P DALI
ANIMO 1.4ft WB ABS 2600/840...	10872611	10872612	10872613	10872614	10872615	10872616	10872617	10872618
ANIMO 1.4ft WB ABS 3200/840...	10872621	10872622	10872623	10872624	10872625	10872626	10872627	10872628
ANIMO 1.4ft WB ABS 4400/840...	10872631	10872632	10872633	10872634	10872635	10872636	10872637	10872638
ANIMO 1.4ft WB ABS 6400/840...	10872641	10872642	10872643	10872644	10872645	10872646	10872647	10872648
ANIMO 1.5ft WB ABS 3250/840...	10872651	10872652	10872653	10872654	10872655	10872656	10872657	10872658
ANIMO 1.5ft WB ABS 4000/840...	10872661	10872662	10872663	10872664	10872665	10872666	10872667	10872668
ANIMO 1.5ft WB ABS 5500/840...	10872671	10872672	10872673	10872674	10872675	10872676	10872677	10872678
ANIMO 1.5ft WB ABS 8000/840...	10872681	10872682	10872683	10872684	10872685	10872686	10872687	10872688

Beispiele der Typenbezeichnung: 10872643 = ANIMO 1.4ft WB ABS 6400/840 **1x5P DALI**

ERLÄUTERUNG

- 1x3P** - Ausführung mit nicht gedimmtem Netzgerät und 1x3P Konnektor, alleinstehende / Endleuchte
- 1x5P** - Ausführung mit nicht gedimmtem Netzgerät und 1x5P Konnektor, Endleuchte für Linienschaltung
- 1x5P DALI** - Ausführung mit digital gedimmtem Netzgerät und 1x5P Konnektor, alleinstehende / Endleuchte
- 1x7P DALI** - Ausführung mit digital gedimmtem Netzgerät und 1x7P Konnektor, Endleuchte für Linienschaltung

- 2x3P** - Ausführung mit nicht gedimmtem Netzgerät, 2x3P Konnektoren und 3-Aderverbindungskabeln (1F), für Linienschaltung
- 2x5P** - Ausführung mit nicht gedimmtem Netzgerät, 2x5P Konnektoren und 5-Aderverbindungskabeln (1F), für Linienschaltung
- 2x5P DALI** - Ausführung mit digital gedimmtem Netzgerät, 2x5P Konnektoren und 5-Aderverbindungskabeln (DALI 1F), für Linienschaltung
- 2x7P DALI** - Ausführung mit digital gedimmtem Netzgerät, 2x7P Konnektoren und 7-Aderverbindungskabeln (DALI 3F), für Linienschaltung

Alleinstehende Leuchte

FrF-1x3P-...



- Konnektor F: Buchse (Female)
- Konnektor M: Stecker (Male)
- Fr Freies Kabelende

Leuchte für Linienschaltung

FrF-1x3P-...



MF-2x3P-...



MF-2x3P-...



MF-2x3P-...



Endleuchte

ARTEN DER BEFESTIGUNG VON LEUCHTEN

- a) Mittels Holzschrauben und rostfreier Klammern direkt an die Decke
- b) Anhängen mittels Edelstahlhaken
- c) Befestigung mittels Seitenaufhängung an der Wand



VARIABLER ABSTAND DER LEUCHTENMONTAGE

MINIMUM



MAXIMUM

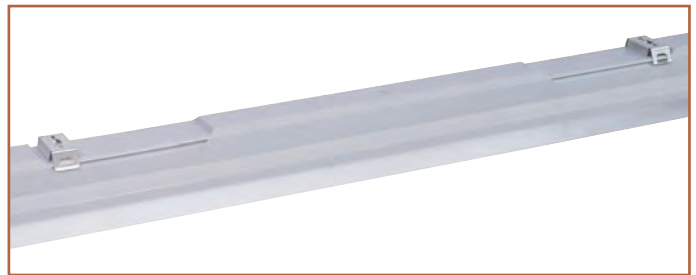

LEUCHTENVERDRAHTUNG

Einfache, schnelle und höchsteffektive Montage wird bei Nutzung der von uns gelieferten Kabeln mit Konnektoren erreicht.

Verdrahtung der Leuchten ohne Abstände



DETAIL DER LEUCHE

ANIMO WB ABS



DL 06

STUCCHI 37xx

STUCCHI 38xx

Verkabelung für Außenanschluss der Leuchten - Leiterquerschnitt 1,5 mm² und 2,5 mm²



- Außenverbindungskabel mit 3, 5 oder 7 Polen, Leiterquerschnitt 1,5 oder 2,5 mm²
- Mögliche Verwendung der Standardkabellängen für Außenanschluss der Leuchte zur Spannungsquelle in Entfernung von 1 oder 3 m, bzw. in spezifischer Entfernung auf Wunsch.

Technische Daten:

Konnektor: 250 V, 16 A, IP66 / IP68, Kabel: H05VV-F, permanent zulässige Erwärmung der Leiter 70 °C

Verwendete Abkürzungen:

FrF-1x3P-1,5-1m
FrF: freies Ende (Fr), Buchse (F) 1x3P: Anzahl der Konnektoren und deren Pole
1,5: Leiterquerschnitt in mm² 1m: Kabellänge

Code	Typ	Beschreibung	Entfernung von Quelle [m]	Gewicht [kg]
FrF-1x3P... 3-Aderkabel für Außenanschluss einer alleinstehenden Leuchte oder einer Leuchtenlinie, 1x3P Konnektor				
10872901	FrF-1x3P-1,5-1m	Anschlusskabel 3 × 1,5 mm ² - Freies Ende / Buchse (Free end/Female)	1	0,13
10872902	FrF-1x3P-1,5-3m	Anschlusskabel 3 × 1,5 mm ² - Freies Ende / Buchse (Free end/Female)	3	0,32
FrF-1x5P... 5-Aderkabel für Außenanschluss einer alleinstehenden Leuchte oder einer Leuchtenlinie, 1x5P Konnektor				
10872905	FrF-1x5P-1,5-1m	Anschlusskabel 5 × 1,5 mm ² - Freies Ende / Buchse (Free end/Female)	1	0,19
10872906	FrF-1x5P-1,5-3m	Anschlusskabel 5 × 1,5 mm ² - Freies Ende / Buchse (Free end/Female)	3	0,49
10872907	FrF-1x5P-2,5-1m	Anschlusskabel 5 × 2,5 mm ² - Freies Ende / Buchse (Free end/Female)	1	0,34
10872908	FrF-1x5P-2,5-3m	Anschlusskabel 5 × 2,5 mm ² - Freies Ende / Buchse (Free end/Female)	3	0,84
FrF-1x7P... 7-Aderkabel für Außenanschluss einer Leuchtenlinie, 1x7P Konnektor				
10872909	FrF-1x7P-1,5-1m	Anschlusskabel 7 × 1,5 mm ² - Freies Ende / Buchse (Free end/Female)	1	0,22
10872910	FrF-1x7P-1,5-3m	Anschlusskabel 7 × 1,5 mm ² - Freies Ende / Buchse (Free end/Female)	3	0,53
10872911	FrF-1x7P-2,5-1m	Anschlusskabel 7 × 2,5 mm ² - Freies Ende / Buchse (Free end/Female)	1	0,49
10872912	FrF-1x7P-2,5-3m	Anschlusskabel 7 × 2,5 mm ² - Freies Ende / Buchse (Free end/Female)	3	1,16

Bitte geben Sie die gewünschte spezifische Entfernung der Leuchte von der Spannungsquelle (z.B. 5,5 m) direkt in die Typenbezeichnung des Produktes an wie folgt:
FrF-1x5P-1,5-5,5m

Schaltung 1x3P FrF-1x3P Alleinstehende Leuchte

Schaltung 1x5P DALI FrF-1x5P Alleinstehende digital gedimmte Leuchte



Schaltung 2x7P DALI FrF-1x7P... Außenanschluss einer Linie von 3-phasig verbundenen digital gedimmten Leuchten (durchlaufende DALI 3F Verkabelung)



Verkabelung für Außenverdrahtung der Leuchten - Leiterquerschnitt 1,5 mm² und 2,5 mm²



- Außenverdrahtungskabel mit 3, 5 oder 7 Polen, Leiterquerschnitt 1,5 oder 2,5 mm².
- Mögliche Verwendung von Standardlängen der Außenverdrahtungskabel für gegenseitigen Leuchtenabstand 1 oder 3 m, bzw. spezifischer Abstand auf Wunsch.
- Vorausgesetzt die Leuchten werden dicht hintereinander angeordnet, muss ein Verdrahtungskabel mit „0 m“-Kennzeichnung des gegenseitigen Leuchtenabstands verwendet werden.

Technische Daten:

Konnektor: 250 V, 16 A, IP66 / IP68, Kabel: H05VV-F, permanent zulässige Erwärmung der Leiter 70 °C

Verwendete Abkürzungen:

MF-2x3P-1,5-1m
MF: Stecker (M), Buchse (F) 2x3P: Anzahl der Konnektoren und deren Pole
1,5: Leiterquerschnitt in mm² 1m: Kabellänge

Code	Typ	Beschreibung	Abstand zwischen Leuchten [m]	Gewicht [kg]
MF-2x3P... 3-Aderkabel für 1-phasige Verdrahtung einer Leuchtenlinie (durchlaufende 1F Verkabelung), 2x3P Konnektor				
10872921	MF-2x3P-1,5-0m	Verdrahtungskabel 3 × 1,5 mm ² - Stecker / Buchse (Male/Female)	0	0,07
10872922	MF-2x3P-1,5-1m	Verdrahtungskabel 3 × 1,5 mm ² - Stecker / Buchse (Male/Female)	1	0,16
10872923	MF-2x3P-1,5-3m	Verdrahtungskabel 3 × 1,5 mm ² - Stecker / Buchse (Male/Female)	3	0,36
10872924	MF-2x3P-2,5-0m	Verdrahtungskabel 3 × 2,5 mm ² - Stecker / Buchse (Male/Female)	0	0,08
10872925	MF-2x3P-2,5-1m	Verdrahtungskabel 3 × 2,5 mm ² - Stecker / Buchse (Male/Female)	1	0,22
10872926	MF-2x3P-2,5-3m	Verdrahtungskabel 3 × 2,5 mm ² - Stecker / Buchse (Male/Female)	3	0,53

Geben Sie bitte den gewünschten spezifischen gegenseitigen Abstand (z.B. 5,5 m) direkt in die Typenbezeichnung des Produktes an wie folgt: MF-2x3P-1,5-5,5m

Schaltung 2x3P FrF-1x3P + MF-2x3P... Linie von 1-phasig verdrahteten Leuchten (durchlaufende 1 F Verkabelung)



Code	Typ	Beschreibung	Abstand zwischen Leuchten [m]	Gewicht [kg]
MF1-2x5P... 5-Aderkabel für 3-phasige Verdrahtung einer Leuchtenlinie (durchlaufende 3F Verkabelung), 2x5P Konnektor				
10872931	MF1-2x5P-1,5-0m	Verdrahtungskabel 5 × 1,5 mm ² - Stecker / Buchse (Male/Female)	0	0,08
10872932	MF1-2x5P-1,5-1m	Verdrahtungskabel 5 × 1,5 mm ² - Stecker / Buchse (Male/Female)	1	0,23
10872933	MF1-2x5P-1,5-3m	Verdrahtungskabel 5 × 1,5 mm ² - Stecker / Buchse (Male/Female)	3	0,53
10872934	MF1-2x5P-2,5-0m	Verdrahtungskabel 5 × 2,5 mm ² - Stecker / Buchse (Male/Female)	0	0,11
10872935	MF1-2x5P-2,5-1m	Verdrahtungskabel 5 × 2,5 mm ² - Stecker / Buchse (Male/Female)	1	0,37
10872936	MF1-2x5P-2,5-3m	Verdrahtungskabel 5 × 2,5 mm ² - Stecker / Buchse (Male/Female)	3	0,88

Geben Sie bitte den gewünschten spezifischen gegenseitigen Abstand (z.B. 5,5 m) direkt in die Typenbezeichnung des Produktes an wie folgt: MF1-2x5P-1,5-**5,5m**

Schaltung 2x5P FrF-1x5P + MF1-2x5P... Linie von 3-phasig verdrahteten Leuchten (durchlaufende 3F Verkabelung)



Code	Typ	Beschreibung	Abstand zwischen Leuchten [m]	Gewicht [kg]
MF2-2x5P... 5-Aderkabel für Verdrahtung einer Leuchtenlinie, einer Linie von digital gedimmten Leuchten und einer Linie von Leuchten mit Sensoren und mit alleinstehenden Notleuchten (durchlaufende 3F Verkabelung), 2x5P Konnektor				
10872941	MF2-2x5P-1,5-0m	Verdrahtungskabel 5 × 1,5 mm ² - Stecker / Buchse (Male/Female)	0	0,08
10872942	MF2-2x5P-1,5-1m	Verdrahtungskabel 5 × 1,5 mm ² - Stecker / Buchse (Male/Female)	1	0,23
10872943	MF2-2x5P-1,5-3m	Verdrahtungskabel 5 × 1,5 mm ² - Stecker / Buchse (Male/Female)	3	0,53
10872944	MF2-2x5P-2,5-0m	Verdrahtungskabel 5 × 2,5 mm ² - Stecker / Buchse (Male/Female)	0	0,11
10872945	MF2-2x5P-2,5-1m	Verdrahtungskabel 5 × 2,5 mm ² - Stecker / Buchse (Male/Female)	1	0,37
10872946	MF2-2x5P-2,5-3m	Verdrahtungskabel 5 × 2,5 mm ² - Stecker / Buchse (Male/Female)	3	0,88

Geben Sie bitte den gewünschten spezifischen gegenseitigen Abstand (z.B. 5,5 m) direkt in die Typenbezeichnung des Produktes an wie folgt: MF2-2x5P-1,5-**5,5m**

Schaltung 2x5P DALI FrF-1x5P + MF2-2x5P... Linie von 1-phasig verdrahteten digital gedimmten Leuchten (durchlaufende 3F Verkabelung)



Schaltung 2x5P DALI NM FrF-1x5P + MF2-2x5P... Linie von 1-phasig verdrahteten digital gedimmten Leuchten und alleinstehenden Notleuchten (durchlaufende 3F Verkabelung)



Schaltung 2x5P SNS FrF-1x5P + MF2-2x5P... Linie von 1-phasig verdrahteten höchstens 6 mit Sensor gesteuerten Leuchten (durchlaufende 3F Verkabelung)



Schaltung 2x5P SNS COR FrF-1x5P + MF2-2x5P... Linie von 1-phasig verdrahteten digital gedimmten Leuchten mithilfe der CORRIDOR-Funktion (durchlaufende 3F Verkabelung)



Schaltung 2x5P SNS NM FrF-1x5P + MF2-2x5P... Linie von 1-phasig verdrahteten höchstens 6 mit Sensor gesteuerten Leuchten und 1-phasig verdrahteten alleinstehenden Notleuchten (durchlaufende 3F Verkabelung)

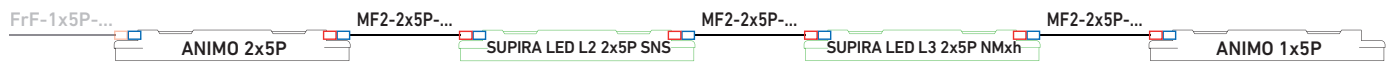

Code	Typ	Beschreibung	Abstand zwischen Leuchten [m]	Gewicht [kg]
MF3-2x5P... 5-Aderkabel für Verdrahtung einer Leuchtenlinie und alleinstehender Notleuchten (durchlaufende 3F Verkabelung), 2xP5 Konnektor				
10872951	MF3-2x5P-1,5-0m	Verdrahtungskabel 5 × 1,5 mm ² - Stecker / Buchse (Male/Female)	0	0,08
10872952	MF3-2x5P-1,5-1m	Verdrahtungskabel 5 × 1,5 mm ² - Stecker / Buchse (Male/Female)	1	0,23
10872953	MF3-2x5P-1,5-3m	Verdrahtungskabel 5 × 1,5 mm ² - Stecker / Buchse (Male/Female)	3	0,53
10872954	MF3-2x5P-2,5-0m	Verdrahtungskabel 5 × 2,5 mm ² - Stecker / Buchse (Male/Female)	0	0,11
10872955	MF3-2x5P-2,5-1m	Verdrahtungskabel 5 × 2,5 mm ² - Stecker / Buchse (Male/Female)	1	0,37
10872956	MF3-2x5P-2,5-3m	Verdrahtungskabel 5 × 2,5 mm ² - Stecker / Buchse (Male/Female)	3	0,88

Geben Sie bitte den gewünschten spezifischen gegenseitigen Abstand (z.B. 5,5 m) direkt in die Typenbezeichnung des Produktes an wie folgt: MF3-2x5P-1,5-**5,5m**

Schaltung 2x5P NM FrF-1x5P + MF3-2x5P... Linie von 2-phasig verdrahteten Leuchten und 1-phasig verdrahteten alleinstehenden Notleuchten (durchlaufende 3F Verkabelung)



Code	Typ	Beschreibung	Abstand zwischen Leuchten [m]	Gewicht [kg]
MF-2x7P...		7-Aderkabel für 3-phasige Verdrahtung einer Linie von digital gedimmten Leuchten (durchlaufende DALI 3F Verkabelung), 2x7P Konnektor		
10872961	MF-2x7P-1,5-0m	Verdrahtungskabel 7 × 1,5 mm ² - Stecker / Buchse (Male/Female)	0	0,14
10872962	MF-2x7P-1,5-1m	Verdrahtungskabel 7 × 1,5 mm ² - Stecker / Buchse (Male/Female)	1	0,28
10872963	MF-2x7P-1,5-3m	Verdrahtungskabel 7 × 1,5 mm ² - Stecker / Buchse (Male/Female)	3	0,58
10872964	MF-2x7P-2,5-0m	Verdrahtungskabel 7 × 2,5 mm ² - Stecker / Buchse (Male/Female)	0	0,17
10872965	MF-2x7P-2,5-1m	Verdrahtungskabel 7 × 2,5 mm ² - Stecker / Buchse (Male/Female)	1	0,54
10872966	MF-2x7P-2,5-3m	Verdrahtungskabel 7 × 2,5 mm ² - Stecker / Buchse (Male/Female)	3	1,22

Geben Sie bitte den gewünschten spezifischen gegenseitigen Abstand (z.B. 5,5 m) direkt in die Typenbezeichnung des Produktes an wie folgt: MF-2x7P-1,5-**5,5m**

Schaltung 2x7P DALI FrF-1x7P + MF-2x7P... Linie von 3-phasig verdrahteten digital gedimmten Leuchten (durchlaufende DALI 3F Verkabelung)



Schaltung 2x7P DALI NM FrF-1x7P + MF-2x7P... Linie von 3-phasig verdrahteten digital gedimmten Leuchten und alleinstehenden Notleuchten (durchlaufende DALI 3F Verkabelung)



OM – Schutzgitter

Das Schutzgitter schützt die Leuchte vor mechanischer Beschädigung und dem unberechtigten Eingriff. Befestigung mit Holzschraube zur Unterlage. Oberflächenbehandlung mit Pulverfarbe RAL 9003.

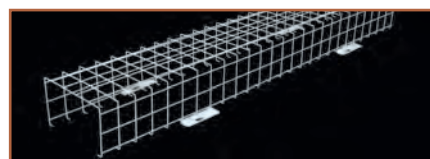

Code	Typ	Beschreibung	Gewicht [kg]
10811942	OM 236	Schutzgitter für Typen 236, 228/254, 2.4ft (1300 × 220 × 130 mm)	1,7
10811943	OM 258	Schutzgitter für Typen 258, 235/249/280, 2.5ft (1600 × 220 × 130 mm)	2,0

BZ – Seitenaufhängung

Dient für die Befestigung der Leuchte an der Wand mit der Verstellungsmöglichkeit



Code	Typ	Beschreibung	Gewicht [kg]
10890002	BZ	Seitenaufhängung mit Arretierung (1 Satz für 1 Leuchte)	0,4

Anschlusskonnektor an Leistensystem Canalis

Der Konnektor ermöglicht schnelle einphasige oder dreiphasige Verknüpfung von Leuchten ohne die Notwendigkeit ihres Öffnens.



Code	Typ	Beschreibung	Gewicht [kg]
10879001	KBA 40 ZU	Aufhängehalter der Leuchte - System Canalis KBA	0,1
10872971	KBC 10 CC212	3-poliger Stecker mit 1 m Kabel - System Canalis KBA	0,2
10872972	KBC 10 CC213	5-poliger Stecker mit 1 m Kabel - System Canalis KBA	0,3

VA-MED LED

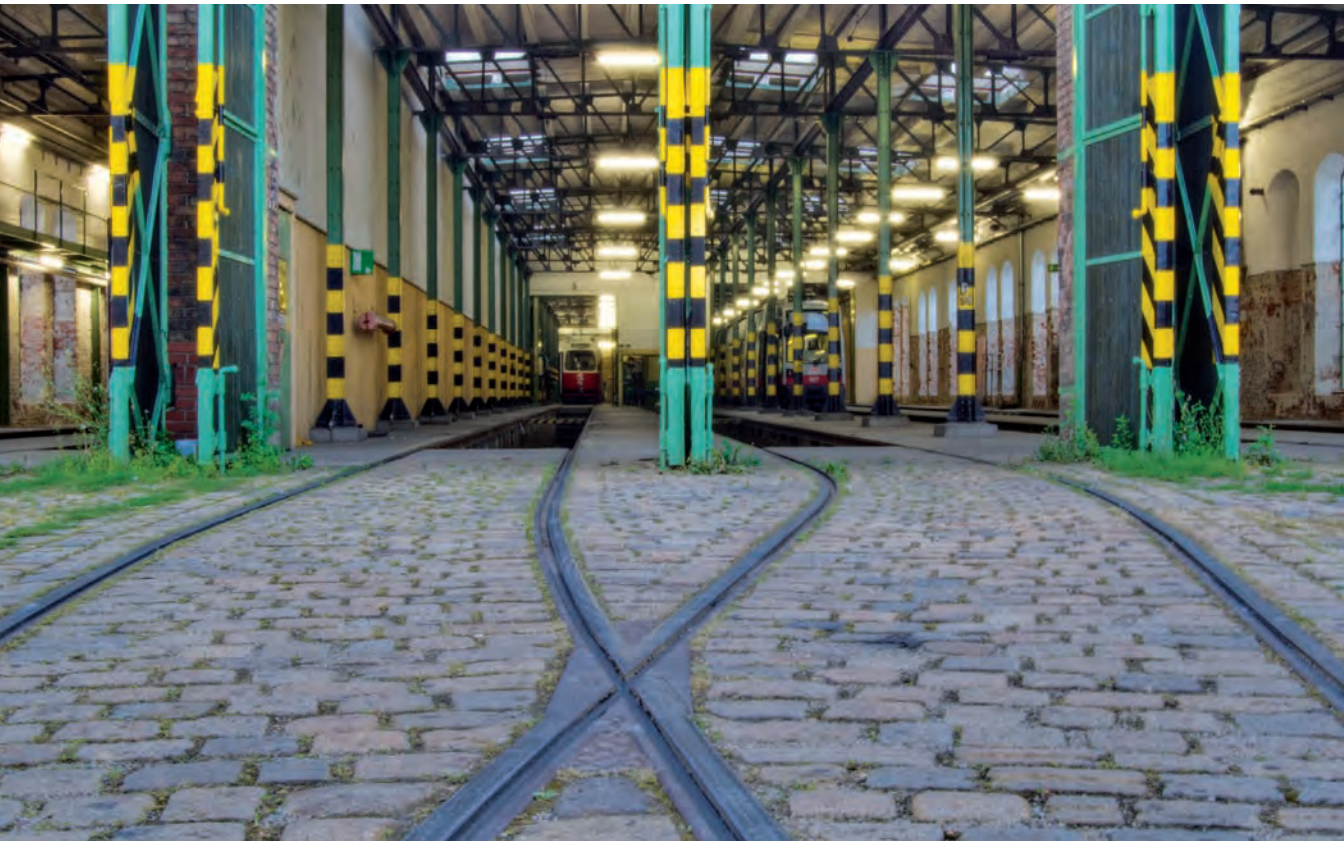

LED
INDUSTRIELL
ROSTFREI
STAUBDICHT
WASSERDICHT

VA-MED LED – industrielle Metalleuchte LED

VA-MED SLIM
S. 116



IP65

VA-MED SLIM
S. 116

VA-MED HORTI
S. 119



IP65

VA-MED HORTI
S. 119

VA-MED SLIM



...rostfrei, staubdicht und wasserdicht.

GEBRAUCH

Die Leuchte ist für überdachte industrielle Innen- und Außenräume, Lager-, Garagen, Werkstätte, Sportgelände, Transportterminale, wirtschaftliche Objekte, landwirtschaftliche Betriebe und Labors ohne Explosionsgefahr durch Gase, Staub und brennbare Dünste bestimmt.

Die Leuchte ist beständig gegen Verformung, Eindringen von Staub und Wasserstrahlen und weist eine erhöhte chemische Beständigkeit auf.

Eigenschaften des benutzten thermisch gehärteten Sicherheitsglases sowie seine Splitterfestigkeit richten sich nach der Norm ČSN EN 12150-1. Bei Applikationen, wo der spontane Glasbruch ein höheres Sicherheitsrisiko bedeuten kann, empfehlen wir, die Durchführung mit der Schutzfolie zu benutzen.

VORTEILE

- Schutzart der Leuchte **IP65**
- Maximale Umgebungstemperatur bis **$t_a = 35^\circ\text{C}$**
- Lebensdauer: 50 000 Stunden / L90B10
- Hohe chemische und mechanische Beständigkeit IK10
- Diffusor: Transparentes, thermisch verfestigtes Sicherheitsglas
- Leuchtenunterteil: rostfreies Blech
- Im Vergleich mit Röhren T5 um bis zu 45 % Energieeinsparung
- Lieferoptionen: als dimmbare oder permanente Notausführung M1h und M3hAt

- In DALI Ausführung besteht die Option der Einstellung eines gleichbleibenden Lichtstroms während der gesamter Lebensdauer (CLO)
- Konstanter Lichtstrom auch bei der Umgebungstemperatur von -25°C
- Standardausführung CRI > 80: 4000 K
- Auf Antrag CRI > 80: 3000 K, 5000 K, 6500 K, CRI > 90: 3000 K, 4000 K

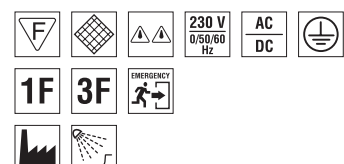
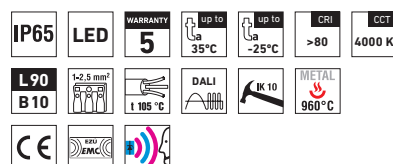

VA-MED SLIM



TECHNISCHE BESCHREIBUNG

- Schutzart der Leuchte: IP65
- Maximale Umgebungstemperatur: $t_a = 35^\circ\text{C}$
- Maximale Umgebungstemperatur: $t_a = 25^\circ\text{C}$ in der Ausführung mit Notstromquelle M1h, M3hAt
- Wirkungsgrad / Leuchtenlichtstrom 121 lm/W
- Angegebene Werte der Stromaufnahme und des Lichtstroms mit maximaler Toleranz $\pm 7,5\%$
- Standardausführung CRI > 80: 4000 K
- Lebensdauer: 50 000 Stunden / L90B10
- Diffusor: Transparentes, thermisch verfestigtes Sicherheitsglas
- Lieferoption: Diffusor mit Schutzfolie (SF)
- Lieferoption: EM-Kit M1h mit Batterie-Autotest
- Leuchtenunterteil: rostfreies Blech, stoßfest, chemisch beständig
- Reflektor: weißer Stahlblech (RAL 9003)
- Clips: rostfrei
- Dichtung: Silikonmaterial, auf der Festplatte der Leuchte
- Kabeltüllen: zum Einschrauben PG 13,5 Messing mit Oberflächenbehandlung
- Klemmkasten: schraubenlose dreipolige (in der Grundausführung)
- Installation: die Packung enthält rostfreie Ösen, rostfreie Unterlegscheiben und rostfreie Ausgleichsgummischeiben
- Elektroausstattung: LED Module, Stromspeisung oder Stromspeisung DALI

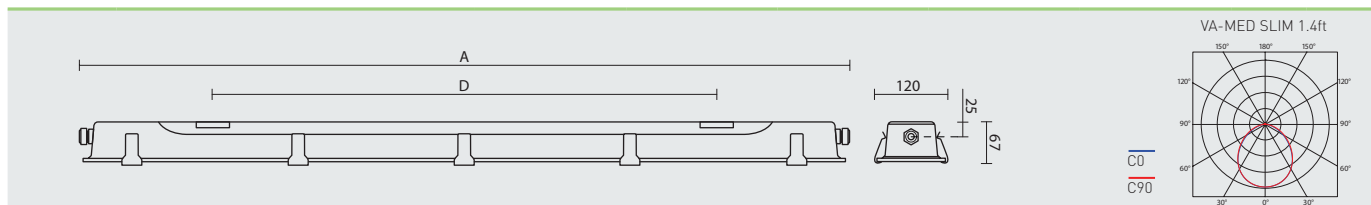

Code	Typ	Lichtstrom LED Module [lm]	Lichtstrom Leuchten [lm]	Verbrauch der Leuchte [W]	Wirkungsgrad der Leuchte [lm/W]	Gewicht netto [kg]	A [mm]	D [mm]
Festplatte rostfreies Blech - Diffusor: satiniertes, thermisch verfestigtes Sicherheitsglas								
10886710	VA-MED SLIM 1.2ft 1300/840	1300	1040	9	115	2,4	680	360
10886720	VA-MED SLIM 1.2ft 1600/840	1600	1280	11	116	2,4	680	360
10886730	VA-MED SLIM 1.2ft 2200/840	2200	1760	15	117	2,4	680	360
10886740	VA-MED SLIM 1.4ft 2600/840	2600	2090	18	116	4,3	1290	850
10886750	VA-MED SLIM 1.4ft 3200/840	3200	2580	22	117	4,3	1290	850
10886760	VA-MED SLIM 1.4ft 4400/840	4400	3540	30	118	4,3	1290	850
10886770	VA-MED SLIM 1.4ft 6400/840	6400	5100	43	119	4,3	1290	850
10886780	VA-MED SLIM 1.5ft 3250/840	3250	2540	22	115	5,3	1600	1050
10886790	VA-MED SLIM 1.5ft 4000/840	4000	3190	27	118	5,3	1600	1050
10886800	VA-MED SLIM 1.5ft 5500/840	5500	4460	37	121	5,3	1600	1050
10886810	VA-MED SLIM 1.5ft 8000/840	8000	6410	54	119	5,3	1600	1050

10886720 VA-MED SLIM 1.2ft 1600/840 = direkter Ersatz der Rohrleuchte VA-MED 118 - 1 x 18 W
 10886750 VA-MED SLIM 1.4ft 3200/840 = direkter Ersatz der Rohrleuchte VA-MED 136 - 1 x 36 W
 10886770 VA-MED SLIM 1.4ft 6400/840 = direkter Ersatz der Rohrleuchte VA-MED 236 - 2 x 36 W
 10886790 VA-MED SLIM 1.5ft 4000/840 = direkter Ersatz der Rohrleuchte VA-MED 158 - 1 x 58 W
 10886810 VA-MED SLIM 1.5ft 8000/840 = direkter Ersatz der Rohrleuchte VA-MED 258 - 2 x 58 W

VA-MED SLIM

Nicht dimmbare Speisung, Diffusor: satiniertes, thermisch verfestigtes Sicherheitsglas

Code	Typ	1F	3F	M1h	M3hAt	3F M1h	3F M3hAt
10886710	VA-MED SLIM 1.2ft 1300/840	10886711	10886713	x	x	x	x
10886720	VA-MED SLIM 1.2ft 1600/840	10886721	10886723	x	x	x	x
10886730	VA-MED SLIM 1.2ft 2200/840	10886731	10886733	x	x	x	x
10886740	VA-MED SLIM 1.4ft 2600/840	10886741	10886743	10886744	10886745	10886746	10886747
10886750	VA-MED SLIM 1.4ft 3200/840	10886751	10886753	10886754	10886755	10886756	10886757
10886760	VA-MED SLIM 1.4ft 4400/840	10886761	10886763	10886764	10886765	10886766	10886767
10886770	VA-MED SLIM 1.4ft 6400/840	10886771	10886773	x	x	x	x
10886780	VA-MED SLIM 1.5ft 3250/840	10886781	10886783	10886784	10886785	10886786	10886787
10886790	VA-MED SLIM 1.5ft 4000/840	10886791	10886793	10886794	10886795	10886796	10886797
10886800	VA-MED SLIM 1.5ft 5500/840	10886801	10886803	10886804	10886805	10886806	10886807
10886810	VA-MED SLIM 1.5ft 8000/840	10886811	10886813	x	x	x	x

VA-MED SLIM DALI

Nicht dimmbare Speisung DALI, Diffusor: satiniertes, thermisch verfestigtes Sicherheitsglas

Code	Typ	1F	3F	M1h	M3hAt	3F M1h	3F M3hAt
10886820	VA-MED SLIM 1.2ft 1300/840 DALI	10886821	10886823	x	x	x	x
10886830	VA-MED SLIM 1.2ft 1600/840 DALI	10886831	10886833	x	x	x	x
10886840	VA-MED SLIM 1.2ft 2200/840 DALI	10886841	10886843	x	x	x	x
10886850	VA-MED SLIM 1.4ft 2600/840 DALI	10886851	10886853	10886854	10886855	10886856	10886857
10886860	VA-MED SLIM 1.4ft 3200/840 DALI	10886861	10886863	10886864	10886865	10886866	10886867
10886870	VA-MED SLIM 1.4ft 4400/840 DALI	10886871	10886873	10886874	10886875	10886876	10886877
10886880	VA-MED SLIM 1.4ft 6400/840 DALI	10886881	10886883	x	x	x	x
10886890	VA-MED SLIM 1.5ft 3250/840 DALI	10886891	10886893	10886894	10886895	10886896	10886897
10886900	VA-MED SLIM 1.5ft 4000/840 DALI	10886901	10886903	10886904	10886905	10886906	10886907
10886910	VA-MED SLIM 1.5ft 5500/840 DALI	10886911	10886913	10886914	10886915	10886916	10886917
10886920	VA-MED SLIM 1.5ft 8000/840 DALI	10886921	10886923	x	x	x	x

Beispiele der Typenbezeichnung: 10886916 = VA-MED SLIM 1.5ft 5500/840 3F M1h

ERLÄUTERUNG

DALI – Ausführung mit digital dimmbarer Speisung DALI

1F – einphasige Anschlussverkabelung für durchlaufende Montage

3F – dreiphasige Anschlussverkabelung für durchlaufende Montage

M1h – Notstromquelle mit Operationszeit 1 Stunde (SA) für die Dauer- sowie Notbeleuchtung

M3hat – Ersatzstromquelle mit einer Betriebszeit von 3 Stunden (SA) für die permanente Notbeleuchtung mit Batterie-Autotest

Akkumulatoren sind vor der Inbetriebsetzung zu formatieren. Bei der Montage sind die in der Montageanleitung angeführten Anweisungen einzuhalten

ARTEN DER BEFESTIGUNG VON LEUCHTEN

a) Aufhängen mit Hilfe von Edelstahlhaken und Seilen zur Decke

b) Mit Hilfe von Schrauben, Edelstahl- und Gummischeiben auf die Decke oder Wand



DETAIL DER LEUCHE

VA-MED SLIM



VA-MED HORTI

NEUHEIT



... zur Förderung des Pflanzenwachstums,
für Gewächshäuser.

GEBRAUCH

Ein Leuchtenmodell für den Pflanzenanbau in Gewächshäusern und Folientunneln.

Diese Leuchte macht unabhängig **von den klimatischen Bedingungen eine Steigerung der Qualität und der Fruchtmenge sowie den Übergang zu einer ganzjährigen Produktion möglich**. Das Modell bietet Züchtern einmalige Vorteile, ganz gleich ob sie sich für Horti als Ersatz für eine herkömmliche Beleuchtung oder als energieeffizientes Zubehör entscheiden. Die einzigartigen Eigenschaften der Leuchte Horti bringen Züchtern in vielen Segmenten Vorteile: beim Anbau von Tomaten, Gurken, Blattgemüse, Kräutern, Erdbeeren, Schnittblumen, Topfpflanzen, ausdauernden Pflanzen ...

Die Leuchte ist beständig gegenüber Verformung, Spritzwasser und Feuchtigkeit, verhindert das Eindringen von Staub und weist eine erhöhte chemische Beständigkeit auf.

Die Eigenschaften des eingesetzten thermisch gehärteten Sicherheitsglases und seines Bruchverhaltens richten sich nach der Norm ČSN EN 12150-1. Bei Anwendungen, bei denen ein spontaner Glasbruch ein höheres Sicherheitsrisiko bedeuten kann, empfehlen wir die Ausführung mit Schutzfolie (SF).

VORTEILE

- Schutzart der Leuchte **IP65**
- Maximale Umgebungstemperatur bis **$t_a = 35^\circ\text{C}$**
- Lebensdauer: 50 000 Stunden / L90B10
- Hohe mechanische und chemische Beständigkeit IK10
- Diffusor: satiniertes, thermisch verfestigtes Sicherheitsglas
- Festplatte: Edelstahlblech AISI 304
- CRI \rightarrow 70: 4000 K für Weißlichtkomponente
- Förderung der einzelnen Wachstumsphasen einer Pflanze: Keimen, Wachsen, Blüte und Heranreifen der Früchte

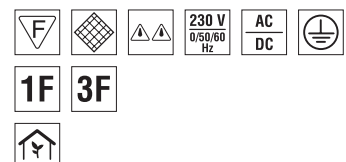
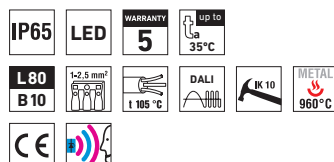

VA-MED HORTI



TECHNISCHE BESCHREIBUNG

- Schutzart der Leuchte **IP65**
- Maximale Umgebungstemperatur bis **t_a = 35 °C**
- Lebensdauer: 50 000 Stunden / L90B10
- CRI → 70: 4000 K für Weißlichtkomponente
- Diffusor: satiniertes, thermisch verfestigtes Sicherheitsglas
- Lieferoption: Diffusor mit Schutzfolie (SF)
- Festplatte: Edelstahlblech AISI 304, chemisch beständig
- Reflektor: weißer Stahlblech (RAL 9003)
- Clips: rostfrei
- Dichtung: aus Silikon, auf der Basisplatte der Leuchte
- Kabeltüllen: PG 13,5 Messing mit Oberflächenbehandlung
- Klemmkasten: schraubenlose dreipolige (in der Grundausführung)
- Installation: In der Verpackung finden Sie Edelstahlaugen, Edelstahlunterlagen und Abgrenzungsscheiben aus Gummi
- Durchlaufmontage Leitern 1,5
- LED Module HORTI, Versorgung DALI (1 Treiber – 4 DALI Adressen)

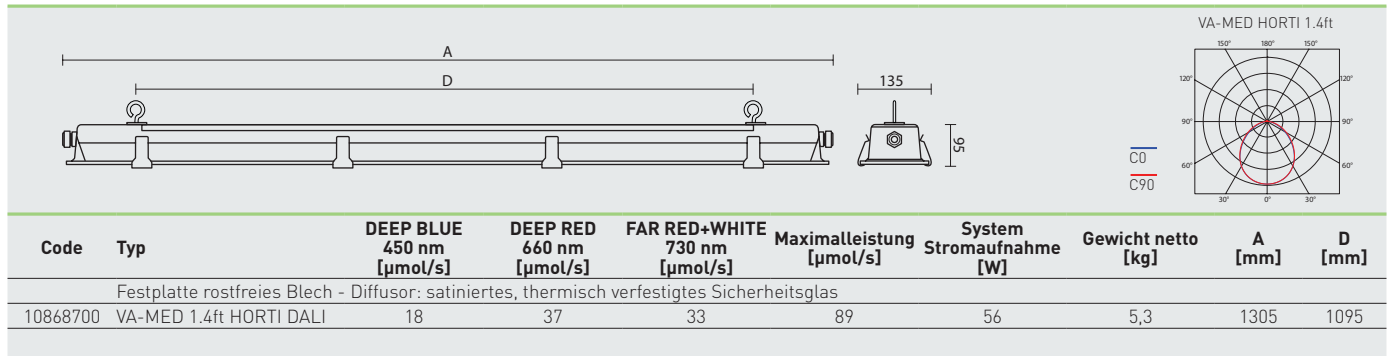

VA-MED HORTI

Digital dimmbare Speisung DALI, Diffusor aus einem satiniertem, thermisch verfestigtes Sicherheitsglas

Code	Typ	1F	3F
10868700	VA-MED 1.4ft HORTI DALI	10868701	10868702

ERLÄUTERUNG

- DALI** – Ausführung mit digital dimmbarer Speisung DALI
- 1F** – einphasige Anschlussverkabelung für durchlaufende Montage
- 3F** – dreiphasige Anschlussverkabelung für durchlaufende Montage

ARTEN DER BEFESTIGUNG VON LEUCHTEN

- a) Aufhängen mit Hilfe von Edelstahlaugen und Seilen zur Decke
- b) Mit Hilfe von Schrauben, Edelstahl- und Gummischeiben auf die Decke oder Wand



DETAIL DER LEUCHE

VA-MED HORTI





AL-MED LED



LED
INDUSTRIELL
STAUBDICHT
WASSERDICHT
AUS ALUMINIUMPROFIL

AL-MED – industrielle LED Leuchten aus Metall

AL-MED LED
S. 124



IP66

AL-MED LED
S. 124

AL-MED LED
FÜR EXTREME
TEMPERATUREN
S. 127



IP66

AL-MED LED MAX
S. 127

AL-MED LED
ZUBEHÖR
S. 129



AL-MED LED
ZUBEHÖR
S. 129

AL-MED LED



... aus Aluminium, staubdicht, wasserdicht und chemisch beständig.

GEBRAUCH

Diese Leuchte ist für industriellen Einsatz in Innenräumen und in bedachten Außenbereichen, in Lagerhallen, Garagen, Werkstätten, Sportanlagen, Transportterminals, wirtschaftlichen Bauobjekten, landwirtschaftlichen Betrieben und in Labors ohne Explosionsgefahr durch Gase, Staubarten und brennbare Dämpfe geeignet.

Die Leuchte ist beständig gegen Deformation, Eindringen von Staub, Strahlwasser und gegen chemisch aggressive Umgebung.

Eigenschaften des durch Wärme verfestigtem Sicherheitsglases und dessen Splittvermögen richten sich nach der Norm ČSN EN 12150-1.

VORTEILE

- Schutzart der Leuchte **IP66**
- Maximale Umgebungstemperatur bis **t_a = 35 °C**
- Lebensdauer: 50 000 Stunden / L90B10
- Diffusor: thermisch verfestigtes Sicherheitsglas mit hoher mechanischer Beständigkeit
- Leuchtenunterteil: graues Aluminiumprofil, Oberflächenbehandlung mit Pulverfarbe
- Im Vergleich mit Röhren T5 um bis zu 45% Energieeinsparung
- In DALI Ausführung besteht die Option der Einstellung eines gleichbleibenden Lichtstroms während der gesamter Lebensdauer (CLO)

- Konstanter Lichtstrom auch bei der Umgebungstemperatur von -25 °C
- Standardausführung CRI > 80: 4000 K
- Auf Antrag CRI > 80: 3000 K, 6500 K
- Lieferbar in dimmbarer oder Notausführung
- Zertifizierung: ESČ, ENEC, CB

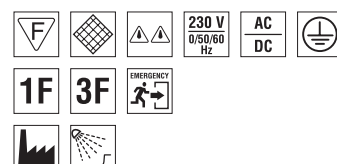
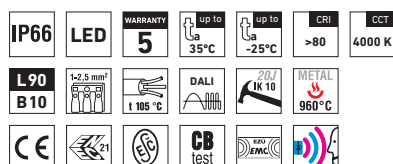

AL-MED LED



TECHNISCHE BESCHREIBUNG

- Schutzart der Leuchte: IP66
- Wirkungsgrad / Leuchtenlichtstrom 115 lm/W
- Angegebene Werte der Stromaufnahme und des Lichtstroms mit maximaler Toleranz $\pm 7,5\%$
- Standardausführung CRI > 80: 4000 K
- Lebensdauer: 50 000 Stunden / L90B10
- Diffusor: thermisch verfestigtes Sicherheitsglas
- Leuchtenunterteil: graues Aluminiumprofil, Oberflächenbehandlung mit Pulverfarbe
- Seitendeckel: graue Aluminiumlegierung mit Kunststoffflanken für Befestigung und Aufhängen des Glases bei der Montage, Oberflächenbehandlung mit Pulverfarbe
- Reflektor: weißer Stahlblech (RAL 9003)
- Clips: rostfrei
- Dichtung: Polyurethan (PUR) in Nut des Körpers
- Klemmkasten: schraubenlose dreipolige (in der Grundausführung)
- Kabeltüllen: aus Messing M18 x 1,5
- Installation: in der Verpackung finden Sie Hängeschellen aus Edelstahlblech und verschiebbare Hängeschelle aus FeZn
- Elektroausstattung: LED Module, Stromspeisung oder Stromspeisung DALI

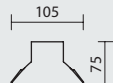

AL-MED LED 1.5ft

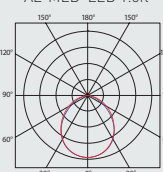

AL-MED LED 2.5ft

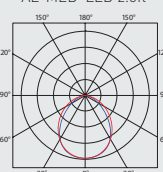

Code	Typ	Lichtstrom LED Module [lm]	Lichtstrom Leuchten [lm]	Verbrauch der Leuchte [W]	Wirkungsgrad der Leuchte [lm/W]	Gewicht netto [kg]	A [mm]	D [mm]
Diffusor aus durch Wärme verfestigtem Sicherheitsglas								
10850410	AL-MED LED 1.2ft 1300/840	1300	1050	9	116	2,2	624	534
10850420	AL-MED LED 1.2ft 1600/840	1600	1290	11	117	2,2	624	534
10850430	AL-MED LED 1.2ft 2200/840	2200	1670	15	111	2,2	624	534
10850440	AL-MED LED 1.4ft 2600/840	2600	1990	18	111	4,2	1224	1134
10850450	AL-MED LED 1.4ft 3200/840	3200	2450	22	111	4,2	1224	1134
10850460	AL-MED LED 1.4ft 4400/840	4400	3370	30	112	4,2	1224	1134
10850470	AL-MED LED 1.5ft 3250/840	3250	2410	22	110	5,0	1524	1434
10850480	AL-MED LED 1.5ft 4000/840	4000	3030	27	112	5,0	1524	1434
10850490	AL-MED LED 1.5ft 5500/840	5500	4240	37	115	5,0	1524	1434
10850510	AL-MED LED 2.2ft 2600/840	2600	1950	18	108	2,4	624	534
10850520	AL-MED LED 2.2ft 3200/840	3200	2420	22	110	2,4	624	534
10850530	AL-MED LED 2.2ft 4400/840	4400	3320	30	111	2,4	624	534
10850540	AL-MED LED 2.4ft 5200/840	5200	3870	35	111	4,3	1224	1134
10850550	AL-MED LED 2.4ft 6400/840	6400	4760	42	113	4,3	1224	1134
10850560	AL-MED LED 2.4ft 8800/840	8800	6660	58	115	4,3	1224	1134
10850570	AL-MED LED 2.5ft 6500/840	6500	4880	44	111	5,3	1524	1434
10850580	AL-MED LED 2.5ft 8000/840	8000	5960	53	112	5,3	1524	1434
10850590	AL-MED LED 2.5ft 11000/840	11000	8150	71	115	5,3	1524	1434

10850450 AL-MED LED 1.4ft 3200/840 = direkter Ersatz der Rohrleuchte AL-MED 136 E - 1 x 36 W

10850480 AL-MED LED 1.5ft 4000/840 = direkter Ersatz der Rohrleuchte AL-MED 158 E - 1 x 58 W

10850550 AL-MED LED 2.4ft 6400/840 = direkter Ersatz der Rohrleuchte AL-MED 236 E - 2 x 36 W

10850580 AL-MED LED 2.5ft 8000/840 = direkter Ersatz der Rohrleuchte AL-MED 258 E - 2 x 58 W

AL-MED LED

Code	Typ
10850410	AL-MED LED 1.2ft 1300/840
10850420	AL-MED LED 1.2ft 1600/840
10850430	AL-MED LED 1.2ft 2200/840
10850440	AL-MED LED 1.4ft 2600/840
10850450	AL-MED LED 1.4ft 3200/840
10850460	AL-MED LED 1.4ft 4400/840
10850470	AL-MED LED 1.5ft 3250/840
10850480	AL-MED LED 1.5ft 4000/840
10850490	AL-MED LED 1.5ft 5500/840
10850510	AL-MED LED 2.2ft 2600/840
10850520	AL-MED LED 2.2ft 3200/840
10850530	AL-MED LED 2.2ft 4400/840
10850540	AL-MED LED 2.4ft 5200/840
10850550	AL-MED LED 2.4ft 6400/840
10850560	AL-MED LED 2.4ft 8800/840
10850570	AL-MED LED 2.5ft 6500/840
10850580	AL-MED LED 2.5ft 8000/840
10850590	AL-MED LED 2.5ft 11000/840

Diffusor aus durch Wärme verfestigtem Sicherheitsglas, rostfreie Clips

	1F	3F	M1h	M3h	3F M1h	3F M3h
x	x	10850414	x	x	x	
x	x	10850424	x	x	x	
x	x	10850434	x	x	x	
10850441	10850443	10850444	10850445	10850447	10850448	
10850451	10850453	10850454	10850455	10850457	10850458	
10850461	10850463	10850464	10850465	10850467	10850468	
10850471	10850473	10850474	10850475	10850477	10850478	
10850481	10850483	10850484	10850485	10850487	10850488	
10850491	10850493	10850494	10850495	10850497	10850498	
x	x	10850514	x	x	x	
x	x	10850524	x	x	x	
x	x	10850534	x	x	x	
10850541	10850543	10850544	10850545	10850547	10850548	
10850551	10850553	10850554	10850555	10850557	10850558	
10850561	10850563	x	x	x	x	
10850571	10850573	10850574	10850575	10850577	10850578	
10850581	10850583	10850584	10850585	10850587	10850588	
10850591	10850593	x	x	x	x	

Beispiele der Typenbezeichnung: 10850555 = AL-MED LED 2.4ft 6400/840 M3h

AL-MED LED DALI

Digital dimmbare Speisung DALI,
diffusor aus durch Wärme verfestigten Sicherheitsglas, rostfreie Clips

Kode	Typ	3F	M1h	M3h	3F M1h	3F M3h
10850610	AL-MED LED 1.2ft 1300/840 DALI	x	10850614	x	x	x
10850620	AL-MED LED 1.2ft 1600/840 DALI	x	10850624	x	x	x
10850630	AL-MED LED 1.2ft 2200/840 DALI	x	10850634	x	x	x
10850640	AL-MED LED 1.4ft 2600/840 DALI	10850643	10850644	10850645	10850647	10850648
10850650	AL-MED LED 1.4ft 3200/840 DALI	10850653	10850654	10850655	10850657	10850658
10850660	AL-MED LED 1.4ft 4400/840 DALI	10850663	10850664	10850665	10850667	10850668
10850670	AL-MED LED 1.5ft 3250/840 DALI	10850673	10850674	10850675	10850677	10850678
10850680	AL-MED LED 1.5ft 4000/840 DALI	10850683	10850684	10850685	10850687	10850688
10850690	AL-MED LED 1.5ft 5500/840 DALI	10850693	10850694	10850695	10850697	10850698
10850710	AL-MED LED 2.2ft 2600/840 DALI	x	10850714	x	x	x
10850720	AL-MED LED 2.2ft 3200/840 DALI	x	10850724	x	x	x
10850730	AL-MED LED 2.2ft 4400/840 DALI	x	10850734	x	x	x
10850740	AL-MED LED 2.4ft 5200/840 DALI	10850743	10850744	10850745	10850747	10850748
10850750	AL-MED LED 2.4ft 6400/840 DALI	10850753	10850754	10850755	10850757	10850758
10850760	AL-MED LED 2.4ft 8800/840 DALI	10850763	x	x	x	x
10850770	AL-MED LED 2.5ft 6500/840 DALI	10850773	10850774	10850775	10850777	10850778
10850780	AL-MED LED 2.5ft 8000/840 DALI	10850783	10850784	10850785	10850787	10850788
10850790	AL-MED LED 2.5ft 11000/840 DALI	10850793	x	x	x	x

Beispiele der Typenbezeichnung: 50694 = AL-MED LED 1.5ft 5500/840 DALI **M1h**

ERLÄUTERUNG

DALI – Ausführung mit digital dimmbarer Speisung DALI
1F – einphasige Anschlussverkabelung für durchlaufende Montage
3F – dreiphasige Anschlussverkabelung für durchlaufende Montage

M1h – Notstromquelle mit Operationszeit 1 Stunde (SA) für die Dauer- sowie Notbeleuchtung
M3h – Notstromquelle mit Operationszeit 3 Stunden (SA) für die Dauer- sowie Notbeleuchtung
 Akkumulatoren sind vor der Inbetriebsetzung zu formatieren. Bei der Montage sind die in der Montageanleitung angeführten Anweisungen einzuhalten

ARTEN DER BEFESTIGUNG VON LEUCHTEN

- a) Mittels Holzschrauben und rostfreier Klammern direkt an die Decke oder an die Wand
- b) Mit Hilfe von FeZn verschiebbaren Aufhängungen in der Nut der Basisplatte, auf Decke oder Wand
- c) Befestigung mittels Seitenaufhängung an der Wand



DETAIL DER LEUCHE

AL-MED LED



AL-MED LED MAX



... für extreme Temperaturen -40 °C bis $+75\text{ °C}$.

GEBRAUCH

Die Leuchte ist für innere und äußere überdachte Räumlichkeiten mit extremen Temperaturen **ab -40 °C bis $+75\text{ °C}$** geeignet. Die Leuchte ist insbesondere für Heizkraftwerke, Hüttenbetriebe, Glasfabriken, aber auch für Tiefkühl- und Kühlkosthersteller sowie andere Bereiche ohne Explosionsgefahr durch Gase, Stäube und brennbare Dämpfe bestimmt.

Die Leuchte ist beständig gegen Deformation, Eindringen von Staub, Strahlwasser und gegen chemisch aggressive Umgebung.

Eigenschaften des durch Wärme verfestigtem Sicherheitsglases und dessen Splittvermögen richten sich nach der Norm ČSN EN 12150-1.

VORTEILE

- Schutzart der Leuchte **IP66**
- Minimale Umgebungstemperatur bis **$t_a = -40\text{ °C}$**
- Maximale Umgebungstemperatur bis **$t_a = 75\text{ °C}$**
- Lebensdauer: 50 000 Stunden / L80B10
- Mögliche Verwendung bei noch höheren Temperaturen bei voraussichtlich verkürzter Nutzungsdauer der Leuchte – die Parameter werden im Plan behandelt
- Diffusor: thermisch verfestigtes Sicherheitsglas mit hoher mechanischer Beständigkeit

- Leuchtenunterteil: graues Aluminiumprofil, Oberflächenbehandlung mit Pulverfarbe
- Im Vergleich mit Röhren T5 um bis zu 45 % Energieeinsparung
- Konstanter Lichtstrom auch bei der Umwelttemperatur von -40 °C
- Standardausführung CRI > 80: 4000 K
- Auf Antrag CRI > 80: 3000 K, 5000 K

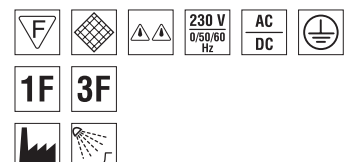
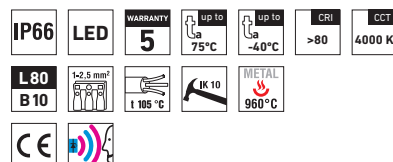

AL-MED LED MAX



TECHNISCHE BESCHREIBUNG

- Schutzart der Leuchte: IP66
- Minimale Umgebungstemperatur: $t_a = -40^\circ\text{C}$
- Maximale Umgebungstemperatur: $t_a = 75^\circ\text{C}$
- Lebensdauer: 50 000 Stunden / L80B10
- Mögliche Verwendung bei noch höheren Temperaturen bei voraussichtlich verkürzter Nutzungsdauer der Leuchte – die Parameter werden im Plan behandelt
- Wirkungsgrad / Leuchtenlichtstrom 129 lm/W
- Angegebene Werte der Stromaufnahme und des Lichtstroms mit maximaler Toleranz $\pm 7,5\%$
- Standardausführung CRI > 80: 4000 K
- Diffusor: thermisch verfestigtes Sicherheitsglas
- Leuchtenunterteil: graues Aluminiumprofil, Oberflächenbehandlung mit Pulverfarbe
- Reflektor: weißer Stahlblech (RAL 9003)
- Seitendeckel: graue Aluminiumlegierung mit Kunststoffflanken für Befestigung und Aufhängen des Glases bei der Montage, Oberflächenbehandlung mit Pulverfarbe
- Lüftungsstopfen: Typ BVPB-01 aus Messing, Größe M12 x 1,5
- Clips: rostfrei
- Dichtung: Polyurethan (PUR) in Nut des Körpers
- Klemmkasten: schraubenlose dreipolige (in der Grundauführung)
- Kabeltüllen: aus Messing M18 x 1,5
- Installation: in der Verpackung finden Sie Hängeschellen aus Edelstahlblech und verschiebbare Hängeschelle aus FeZn
- Elektroausstattung: LED Module, Stromspeisung

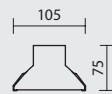
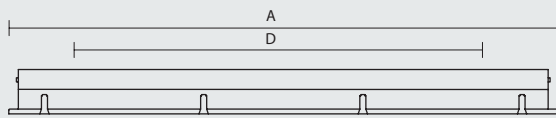

AL-MED LED MAX 1.5ft

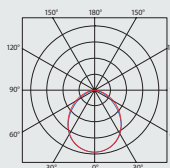

AL-MED LED MAX 2.5ft

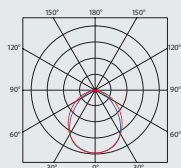

Code	Typ	Maximale Umgebungstemperatur [°C]	Lichtstrom LED Module [lm]	Lichtstrom Leuchten [lm]	Verbrauch der Leuchte [W]	Wirkungsgrad der Leuchte [lm/W]	Gewicht netto [kg]	A [mm]	D [mm]
Bis Umgebungstemperatur von $t_a = 75^\circ\text{C}$ - Körper aus grauem Aluprofil - Diffusor: Satiniertes, thermisch verfestigtes Sicherheitsglas									
10879730	AL-MED LED MAX 1.5ft 4000/840	75	4000	3050	24	127	5,0	1524	1434
10879700	AL-MED LED MAX 1.5ft 5500/840	70	5500	4100	33	124	5,0	1524	1434
10879740	AL-MED LED MAX 2.4ft 6400/840	70	6400	4920	38	129	4,3	1224	1134
10879710	AL-MED LED MAX 2.4ft 8800/840	65	8800	6480	52	125	4,3	1224	1134
10879750	AL-MED LED MAX 2.5ft 8000/840	70	8000	6020	48	125	5,3	1524	1434
10879720	AL-MED LED MAX 2.5ft 11000/840	65	11000	8100	65	125	5,3	1524	1434

AL-MED LED MAX

Diffusor: Satiniertes, thermisch verfestigtes Sicherheitsglas, rostfreie Clips

Code	Typ	1F	3F	M1h	M3h	1F M1h	3F M1h	3F M3h
10879730	AL-MED LED MAX 1.5ft 4000/840	10879731	10879733	x	x	10879735	10879736	x
10879700	AL-MED LED MAX 1.5ft 5500/840	10879701	10879703	x	x	10879705	10879706	x
10879740	AL-MED LED MAX 2.4ft 6400/840	10879741	10879743	x	x	10879745	10879746	x
10879710	AL-MED LED MAX 2.4ft 8800/840	10879711	10879713	x	x	10879715	10879716	x
10879750	AL-MED LED MAX 2.5ft 8000/840	10879751	10879753	x	x	10879755	10879756	x
10879720	AL-MED LED MAX 2.5ft 11000/840	10879721	10879723	x	x	10879725	10879726	x

Beispiele der Typenbezeichnung: 10879713 = AL-MED LED MAX 2.4ft 8800/840 3F

ERLÄUTERUNG

- 1F** – einphasige Anschlussverkabelung für durchlaufende Montage
3F – dreiphasige Anschlussverkabelung für durchlaufende Montage

ARTEN DER BEFESTIGUNG VON LEUCHTEN

- a) Mittels Holzschrauben und rostfreier Klammern direkt an die Decke oder an die Wand
 b) Mit Hilfe von FeZn verschiebbaren Aufhängungen in der Nut der Basisplatte, auf Decke oder Wand
 c) Befestigung mittels Seitenaufhängung an der Wand

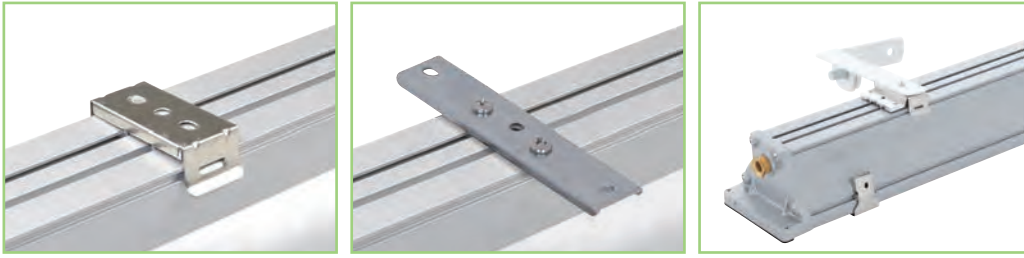
**DETAIL DER LEUCHE**

AL-MED LED MAX



AL-MED LED Zubehör

BZ – seitliche Aufhängung

Seitliche Aufhängung dient zur Befestigung der Leuchte an die Wand und zum Positionieren.



Code	Typ	Beschreibung	Gewicht [kg]
10890002	BZ	seitliche Arretierung mit Aufhängung (Satz für 1 Leuchte)	0,4



TUNNEL LED



LED
INDUSTRIELL
INOX
STAUBDICHT
WASSERDICHT

TUNNEL LED – industrielle Metalleuchte LED geeignet für Tunnelanlagen

TUNNEL LED
S. 132



TUNNEL LED
S. 132

IP65

TUNNEL LED
ZUBEHÖR
S. 134



TUNNEL LED
ZUBEHÖR
S. 134

TUNNEL LED



... rostfrei, staubdicht und wasserdicht, für Tunnelanlagen.

GEBRAUCH

Die Leuchte ist für Tunnelanlagen, Innen- und Außentransportterminals und Garagen ohne Gefahr einer Explosion von Gasen, Staub und ohne brennbare Dämpfe geeignet.

Die Leuchte ist gegen Verformung, Staub-, Spritzwassereindringung.

Eigenschaften des benutzten thermisch gehärteten Sicherheitsglases sowie seine Splitterfestigkeit richten sich nach der Norm ČSN EN 12150-1. Bei Applikationen, wo der spontane Glasbruch ein höheres Sicherheitsrisiko bedeuten kann, empfehlen wir, die Ausführung mit der Schutzfolie zu benutzen.

VORTEILE

- Schutzart der Leuchte **IP65**
- Maximale Umgebungstemperatur bis **$t_a = 35^\circ\text{C}$**
- Lebensdauer: 50 000 Stunden / L80B10
- Hohe mechanische Beständigkeit IK10
- Diffusor: klares, thermisch verfestigtes Sicherheitsglas
- Leuchtenunterteil: Edelstahl AISI 304 oder AISI 316Ti (seewasserbeständig)
- Option in Ausführung mit Dimmen lieferbar
- In DALI Ausführung besteht die Option der Einstellung eines gleichbleibenden Lichtstroms während der gesamter Lebensdauer (CLO)

- Konstanter Lichtstrom auch bei der Umgebungstemperatur von -25°C
- Standardausführung CRI > 70: 4000 K
- Optionales optisches Beleuchtungssystem Main Road (MR), Tunnel Entrance (TE), Wide Street (WS) und Wide Road (WR)

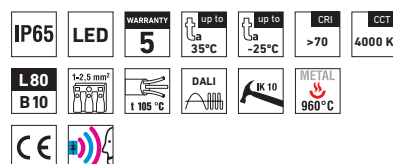

TUNNEL LED



TECHNISCHE BESCHREIBUNG

- Schutzart der Leuchte: IP65
- Maximale Umgebungstemperatur: $t_a = 35^\circ\text{C}$
- Wirkungsgrad / Leuchtenlichtstrom 114 lm/W
- Angegebene Werte der Stromaufnahme und des Lichtstroms mit maximaler Toleranz $\pm 7,5\%$
- Standardausführung CRI > 70: 4000 K
- Lebensdauer: 50 000 Stunden / L80B10
- Diffusor: klares, thermisch verfestigtes Sicherheitsglas (TR)
- Leuchtenunterteil: Edelstahl AISI 304 oder AISI 316Ti (seewasserbeständig)
- Lieferoption: Diffusor mit Schutzfolie (SF)
- Leuchtenunterteil: weißer Stahlblech (RAL 9003)
- Dichtung: EPDM geklebt auf der Unterseite der Leuchte
- Klemmkasten: Verbindungsstecker, Kabel 2 m
- Externer Versorgungskasten
- Installation: Es wird mit optionalen Halterungen geliefert
- Elektroausstattung: LED Module, Stromspeisung oder Stromspeisung DALI

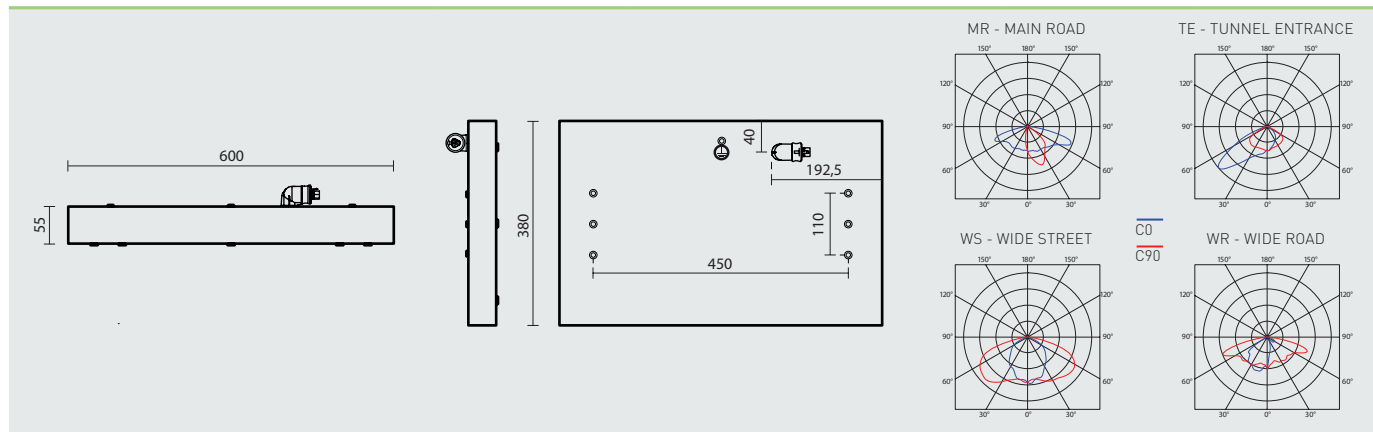

Typ	Lichtstrom LED Module [lm]	Lichtstrom Leuchten [lm]	Verbrauch der Leuchte [W]	Wirkungsgrad der Leuchte [lm/W]	Gewicht netto [kg]
Bis die Umgebungstemperatur $t_a = 35^\circ\text{C}$ - festplatte: Edelstahl - Diffusor: klares, thermisch verfestigtes Sicherheitsglas					
TUNNEL LED 10000/740 INOX 304	10000	8100	71	114	7,9
TUNNEL LED 15000/740 INOX 304	15000	12150	107	114	8,0
TUNNEL LED 20000/740 INOX 304	20000	16200	142	114	8,1

TUNNEL LED INOX 304

Edelstahl AISI 304

Typ	MR	TE	WS	WR
TUNNEL LED 10000/740 INOX 304	10862910	10862911	10862912	10862913
TUNNEL LED 15000/740 INOX 304	10862920	10862921	10862922	10862923
TUNNEL LED 20000/740 INOX 304	10862930	10862931	10862932	10862933

TUNNEL LED INOX 316

Edelstahl AISI 316Ti

Typ	MR	TE	WS	WR
TUNNEL LED 10000/740 INOX 316	10862950	10862951	10862952	10862953
TUNNEL LED 15000/740 INOX 316	10862960	10862961	10862962	10862963
TUNNEL LED 20000/740 INOX 316	10862970	10862971	10862972	10862973

Beispiele der Typenbezeichnung: 10862960 = TUNNEL LED MR 15000/740 INOX 316

ERLÄUTERUNG

- MR - Main road** - Hauptstraßen
- TE - Tunnel Entrance** - Tunneleinfahrten
- WS - Wide street** - für Gehwege und Wohngebiete
- WR - Wide road** - für Gehwege und Zufahrtsstraßen

ARTEN DER BEFESTIGUNG VON LEUCHTEN

- a) Halter für Deckenbefestigung
- b) Seitliche Wandaufhängungen
- c) Verstellbare seitliche Wandaufhängungen
- d) Halter für Rohrkonstruktionen

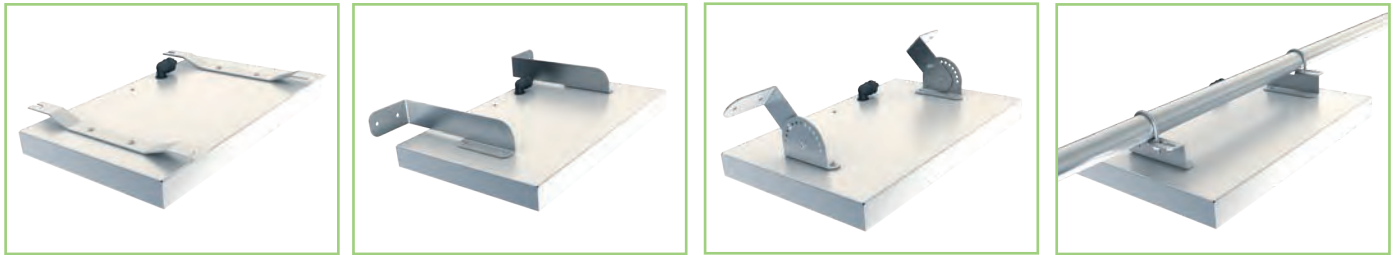

DETAIL DER LEUCHE

TUNNEL LED



Zubehör

Versorgungskästen

Kästen für Versorgung der Leuchten

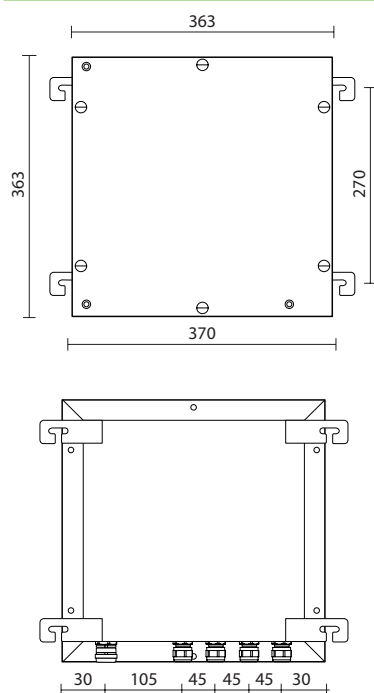

Code	Typ	Beschreibung	Gewicht [kg]
10862990	TUNNEL BOX 1 INOX 304	Kasten für Versorgung der Leuchte 2 × 10000 einschließlich der 2 m Kabel mit Steckern	3,6
10862996	TUNNEL BOX 1 INOX 316	Kasten für Versorgung der Leuchte 2 × 10000 einschließlich der 2 m Kabel mit Steckern	3,6
10862991	TUNNEL BOX 2 INOX 304	Kasten für Versorgung der Leuchte 1 × 15000 einschließlich 2 m Kabel mit Stecker	3,2
10862997	TUNNEL BOX 2 INOX 316	Kasten für Versorgung der Leuchte 1 × 15000 einschließlich 2 m Kabel mit Stecker	3,2
10862992	TUNNEL BOX 3 INOX 304	Kasten für Versorgung der Leuchte 1 × 20000 einschließlich 2 m Kabel mit Stecker	3,5
10862998	TUNNEL BOX 3 INOX 316	Kasten für Versorgung der Leuchte 1 × 20000 einschließlich 2 m Kabel mit Stecker	3,5
10862993	TUNNEL BOX 1 DALI INOX 304	Kasten für Versorgung der Leuchte 2 × 10000 einschließlich der 2 m Kabel mit Steckern, mit DALI-Lichtregelung	3,6
10862999	TUNNEL BOX 1 DALI INOX 316	Kasten für Versorgung der Leuchte 2 × 10000 einschließlich der 2 m Kabel mit Steckern, mit DALI-Lichtregelung	3,6
10862994	TUNNEL BOX 2 DALI INOX 304	Kasten für Versorgung der Leuchte 1 × 15000 einschließlich 2 m Kabel mit Stecker, mit DALI-Lichtregelung	3,2
10862980	TUNNEL BOX 2 DALI INOX 316	Kasten für Versorgung der Leuchte 1 × 15000 einschließlich 2 m Kabel mit Stecker, mit DALI-Lichtregelung	3,2
10862995	TUNNEL BOX 3 DALI INOX 304	Kasten für Versorgung der Leuchte 1 × 20000 einschließlich 2 m Kabel mit Stecker, mit DALI-Lichtregelung	3,5
10862981	TUNNEL BOX 3 DALI INOX 316	Kasten für Versorgung der Leuchte 1 × 20000 einschließlich 2 m Kabel mit Stecker, mit DALI-Lichtregelung	3,5

Deckenaufhängung

Dient zur Aufhängung der Leuchte an der Decke.

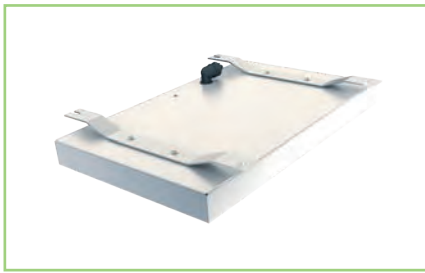

Code	Typ	Beschreibung	Gewicht [kg]
10862996	TUNNEL LED Halter 1 INOX 304	Metallhalter für die direkte Aufhängung an der Decke. Halter - 2 St. Schraube M6×16 - 4 St. für Zusammenbau.	0,9
10862985	TUNNEL LED Halter 1 INOX 316	Metallhalter für die direkte Aufhängung an der Decke. Halter - 2 St. Schraube M6×16 - 4 St. für Zusammenbau.	0,9

Seitliche Aufhängung

Dient der sicheren Befestigung der Leuchte an der Wand.

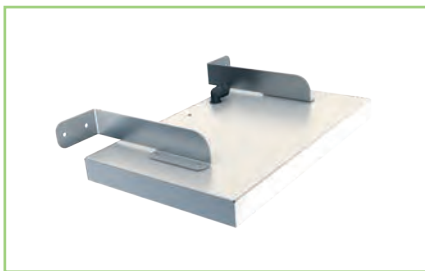

Code	Typ	Beschreibung	Gewicht [kg]
10862997	TUNNEL LED Halter 2 INOX 304	Metallhalter für die direkte Aufhängung an der Wand. Halter - 2 St. Schraube M6×16 - 4 St. für Zusammenbau.	1,4
10862986	TUNNEL LED Halter 2 INOX 316	Metallhalter für die direkte Aufhängung an der Wand. Halter - 2 St. Schraube M6×16 - 4 St. für Zusammenbau.	1,4

Seitliche Aufhängung, verstellbar

Dient zur Aufhängung der Leuchte an der Wand, Decke, schrägen Flächen und ermöglicht das Positionieren der Leuchte im Bereich 0-90°, jeweils nach 15°.



Code	Typ	Beschreibung	Gewicht [kg]
10862998	TUNNEL LED Halter 3 INOX 304	Metallhalter für die direkte Aufhängung an der Wand sowie Decke. Halter - 2 St. Schraube M6×16 - 8 St. für Zusammenbau.	1,3
10862987	TUNNEL LED Halter 3 INOX 316	Metallhalter für die direkte Aufhängung an der Wand sowie Decke. Halter - 2 St. Schraube M6×16 - 8 St. für Zusammenbau.	1,3

Halter für Rohr

Dient zur Aufhängung der Leuchte an Rohrkonstruktionen mit einem Durchmesser von ¾" - 2" mittels Rohrschellen.



Code	Typ	Beschreibung	Gewicht [kg]
10862999	TUNNEL LED Halter 4 INOX 304	Metallhalter für die direkte Aufhängung an die Rohrkonstruktionen. Halter - 2 St., Schraube M6×16 - 4 St., Schraubenmutter M8 - 4 St., Unterlegscheibe 8,2 - 4 St., Rohrschelle ETR M8 - 2 St. für Zusammenbau.	0,8
10862988	TUNNEL LED Halter 4 INOX 316	Metallhalter für die direkte Aufhängung an die Rohrkonstruktionen. Halter - 2 St., Schraube M6×16 - 4 St., Schraubenmutter M8 - 4 St., Unterlegscheibe 8,2 - 4 St., Rohrschelle ETR M8 - 2 St. für Zusammenbau.	0,8

LORYN LED



LED
INNEN
KUNSTSTOFF
ANBAULEUCHTEN
REIHEN

LORYN LED – Innenleuchte aus Kunststoff

LORYN LED
S. 138



IP40

LORYN LED
S. 138

LORYN LED TUBE
S. 141



IP40

LORYN LED TUBE
S. 141

LORYN LED
ZUBEHÖR
S. 144

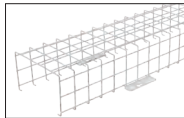

LORYN LED
ZUBEHÖR
S. 144

LORYN LED



... Kunststoff, Anbau, für Interieur.

GEBRAUCH

Diese Leuchten sind für Büros, Gänge, Schulinterieure, Bibliotheken, Hörsäle, Sanitärräume, Krankenhäuser und Abfertigungshallen geeignet.

Dank ihrer hohen Lichtwirkung und niedrigem Verbrauch von el. Energie ist als ein guter Ersatz von Leuchten mit Fluoreszenzröhren geeignet.

VORTEILE

- Schutzart der Leuchte **IP40**
- Maximale Umgebungstemperatur bis **t_a = 35 °C**
- Lebensdauer: 50 000 Stunden / L90B10
- Diffusor: transluzentes Polykarbonat (PC) = hohe mechanische Beständigkeit
- Leuchtenunterteil: weißer Stahlblech (RAL 9003)
- Im Vergleich mit Röhren T5 um bis zu 45 % Energieeinsparung
- In DALI Ausführung besteht die Option der Einstellung eines gleichbleibenden Lichtstroms

- während der gesamter Lebensdauer (CLO)
- Standardausführung CRI > 80: 4000 K
- Auf Antrag CRI > 80: 3000 K, 5000 K, 6500 K, CRI > 90: 3000 K, 4000 K
- Lieferbar in dimmbarer oder Notausführung
- Mögliche Verdrahtung von einzelnen Leuchten zu einer Reihe mit Hilfe von äußeren Klemmkasten
- Zertifizierung: ESČ, ENEC, CB

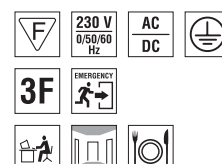
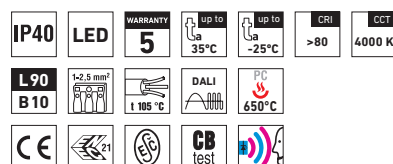

LORYN LED



TECHNISCHE BESCHREIBUNG

- Schutzart der Leuchte: IP40
- Maximale Umgebungstemperatur: $t_a = 35^\circ\text{C}$, Maximale Umgebungstemperatur: $t_a = 25^\circ\text{C}$ in der Ausführung mit der Notstromquelle M1h
- Wirkungsgrad / Leuchtenlichtstrom 110 lm/W
- Angegebene Werte der Stromaufnahme und des Lichtstroms mit maximaler Toleranz $\pm 7,5\%$
- Standardausführung CRI > 80: 4000 K
- Lebensdauer: 50 000 Stunden / L90B10
- Diffusor: transluzentes Polykarbonat (PC), UV stabil, stoßfest
- Leuchtenunterteil: weißer Stahlblech (RAL 9003)
- Seitendeckel: weiß (ABS), UV-stabil, mit Pressnuten zur Fixierung der Leuchte mit beigefügten Schrauben M4, um Missbrauch zu verhindern
- Kabeltülle: weiß, Gummi
- Klemmkasten: schraubenlose dreipolige (in der Grundausführung)
- Elektroausstattung: LED Module, Stromspeisung oder Stromspeisung DALI

Code	Typ	Lichtstrom LED Module [lm]	Lichtstrom Leuchten [lm]	Verbrauch der Leuchte [W]	Wirkungsgrad der Leuchte [lm/W]	Gewicht netto [kg]	A [mm]	D [mm]
Bis die Umgebungstemperatur $t_a = 35^\circ\text{C}$ - Festplatte weißes Stahlblech - Diffusor transluzentes Polykarbonat								
10854110	LORYN LED 1.2ft 1300/840	1300	940	9	104	0,8	610	500
10854120	LORYN LED 1.2ft 1600/840	1600	1160	11	105	0,8	610	500
10854180	LORYN LED 1.4ft 2600/840	2600	1910	18	106	1,5	1170	1000
10854140	LORYN LED 1.4ft 3200/840	3200	2360	22	107	1,4	1170	1000
10854190	LORYN LED 1.5ft 3250/840	3250	2310	22	105	1,9	1450	1000
10854150	LORYN LED 1.5ft 4000/840	4000	2910	27	108	1,8	1450	1000
10854210	LORYN LED 2.2ft 2600/840	2600	1890	18	105	1,5	610	500
10854220	LORYN LED 2.2ft 3200/840	3200	2350	22	107	1,3	610	500
10854280	LORYN LED 2.4ft 5200/840	5200	3770	35	108	2,4	1170	1000
10854240	LORYN LED 2.4ft 6400/840	6400	4640	42	110	2,3	1170	1000
10854290	LORYN LED 2.5ft 6500/840	6500	4750	44	108	3,1	1450	1000
10854250	LORYN LED 2.5ft 8000/840	8000	5800	53	109	2,9	1450	1000

10854120 LORYN LED 1.2ft 1600/840 = direkter Ersatz der Rohrleuchte LORYN 118 - 1x18 W
 10854140 LORYN LED 1.4ft 3200/840 = direkter Ersatz der Rohrleuchte LORYN 136 - 1x36 W
 10854150 LORYN LED 1.5ft 4000/840 = direkter Ersatz der Rohrleuchte LORYN 158 - 1x58 W
 10854220 LORYN LED 2.2ft 3200/840 = direkter Ersatz der Rohrleuchte LORYN 218 - 2x18 W
 10854240 LORYN LED 2.4ft 6400/840 = direkter Ersatz der Rohrleuchte LORYN 236 - 2x36 W
 10854250 LORYN LED 2.5ft 8000/840 = direkter Ersatz der Rohrleuchte LORYN 258 - 2x58 W

LORYN LED

Code	Typ
10854110	LORYN LED 1.2ft 1300/840
10854120	LORYN LED 1.2ft 1600/840
10854180	LORYN LED 1.4ft 2600/840
10854140	LORYN LED 1.4ft 3200/840
10854190	LORYN LED 1.5ft 3250/840
10854150	LORYN LED 1.5ft 4000/840
10854210	LORYN LED 2.2ft 2600/840
10854220	LORYN LED 2.2ft 3200/840
10854280	LORYN LED 2.4ft 5200/840
10854240	LORYN LED 2.4ft 6400/840
10854290	LORYN LED 2.5ft 6500/840
10854250	LORYN LED 2.5ft 8000/840

Diffusor aus transluzentem Polykarbonat

M1h	DALI	DALI M1h	Senzor
x	10854113	x	x
x	10854123	x	x
10854184	10854183	10854187	x
10854144	10854143	10854147	x
10854194	10854193	10854197	x
10854154	10854153	10854157	x
x	10854213	x	10854218
x	10854223	x	10854228
10854284	10854283	10854287	10854288
10854244	10854243	10854247	10854248
10854294	10854293	10854297	10854298
10854254	10854253	10854257	10854258

Beispiele der Typenbezeichnung: 10854243 = LORYN LED 2.4ft 6400/840 DALI M1h

LORYN LED S3F

Difusor aus transluzentem Polykarbonat,
Verknüpfung mittels Außenklemmplatten Wieland (S) GST15i5

Code	Typ	M1h	DALI	DALI M1h	Senzor
10854410	LORYN LED 2.2ft S3F 2600/840	x	10854413	x	10854418
10854420	LORYN LED 2.2ft S3F 3200/840	x	10854423	x	10854428
10854480	LORYN LED 2.4ft S3F 5200/840	10854484	10854483	x	10854488
10854440	LORYN LED 2.4ft S3F 6400/840	10854444	10854443	x	10854448
10854490	LORYN LED 2.5ft S3F 6500/840	10854494	10854493	x	10854498
10854450	LORYN LED 2.5ft S3F 8000/840	10854454	10854453	x	10854458

Beispiele der Typenbezeichnung: 10854453 = LORYN LED 2.5ft S3F 8000/840 **DALI**

ERLÄUTERUNG

DALI – Ausführung mit digital dimmbarer Speisung DALI

Senzor – Mikrowellen-Bewegungsmelder

S3F – Äußere Klemmplatte Wieland, dreiphasige Anschlussverkabelung für durchlaufende Montage

M1h – Notstromquelle mit Operationszeit 1 Stunde (SA) für die Dauer- sowie Notbeleuchtung
Akkumulatoren sind vor der Inbetriebsetzung zu formatieren. Bei der Montage sind die in der Montageanleitung angeführten Anweisungen einzuhalten

ARTEN DER BEFESTIGUNG VON LEUCHTEN

Mit Holzschrauben direkt an die Decke oder an die Wand

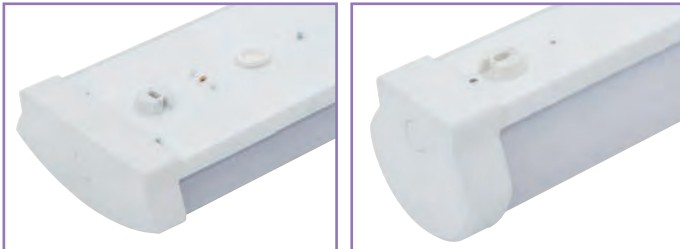

DETAIL DER LEUCHE

LORYN LED



LORYN LED TUBE

NEUHEIT



... Innen-, Kunststoff-, Anbau-, Reihenleuchten.

GEBRAUCH

Diese Leuchten sind für Büros, Gänge, Schulinterieure, Bibliotheken, Hörsäle, Sanitärräume, Krankenhäuser und Abfertigungshallen geeignet.

Dank ihrer hohen Lichtwirkung und niedrigem Verbrauch von el. Energie ist als ein guter Ersatz von Leuchten mit Fluoreszenzröhren geeignet.

VORTEILE

- Schutzart der Leuchte **IP40**
- Maximale Umgebungstemperatur bis **t_a = 35 °C**
- Diffusor: transluzentes Polykarbonat (PC) = hohe mechanische Beständigkeit
- Leuchtenunterteil: weißer Stahlblech (RAL 9003)
- Im Vergleich mit Röhren T5 um bis zu 45 % Energieeinsparung
- Option in Notausführung

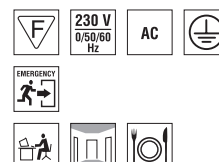
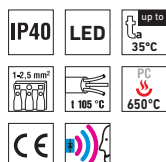

LORYN LED TUBE



TECHNISCHE BESCHREIBUNG

- Schutzart der Leuchte **IP40**
- Maximale Umgebungstemperatur bis **ta = 35 °C**
Maximale Umgebungstemperatur: ta = 25 °C in der Ausführung mit Notstromquelle M1h, M3h
- Maximale Systemwirksamkeit: 145 lm/W
- Angegebene Werte der Stromaufnahme und des Lichtstroms sind nach gültigen Standards in der Toleranz ± 7,5 %
- Diffusor: klares Polycarbonat = hohe mechanische Beständigkeit
- Leuchtenunterteil: weißer Stahlblech (RAL 9003)
- Seitendeckel: (ABS) weiß, UV stabil
- Kabeltülle: weiß, Gummi
- Klemmkasten: schraubenlose dreipolige (in der Grundausführung)
- Für Osram LED-Röhren ST8A 4000 K, 6500 K; Steckfassung G13

Code	Typ	Lichtstrom LED Module [lm]	Lichtstrom Leuchten [lm]	Verbrauch der Leuchte [W]	Wirkungsgrad der Leuchte [lm/W]	Gewicht netto [kg]	A [mm]	D [mm]
Bis die Umgebungstemperatur ta = 35 °C - Festplatte weißes Stahlblech - Diffusor klares Polycarbonat - Steckfassung G13								
10837110	LORYN LED TUBE 1x60	1100	1060	7,3	145	0,5	635	450
10837120	LORYN LED TUBE 1x120	2100	2025	14	145	0,9	1245	900
10837130	LORYN LED TUBE 1x150	3100	2988	20,6	145	1,1	1545	900
10837140	LORYN LED TUBE 2x60	2200	2025	14,6	139	0,8	635	450
10837150	LORYN LED TUBE 2x120	4200	3855	28	138	1,4	1245	900
10837160	LORYN LED TUBE 2x150	6200	5670	41,2	138	1,7	1545	900

*Gesamtlichtfluss der Leuchte mit OSRAM ST8A-Quelle

LORYN LED TUBE

Code	Typ
10837110	LORYN LED TUBE 1x60
10837120	LORYN LED TUBE 1x120
10837130	LORYN LED TUBE 1x150
10837140	LORYN LED TUBE 2x60
10837150	LORYN LED TUBE 2x120
10837160	LORYN LED TUBE 2x150

Für die LED-Röhren OSRAM ST8A

	1F	3F	M1h	M3h
	x	x	x	x
	x	x	x	x
	x	x	x	x
	x	x	10837144	10837145
	x	x	10837154	10837155
	x	x	10837164	10837165

Beispiele der Typenbezeichnung: 10837164 = LORYN LED TUBE 2x150 **M1h**

ERLÄUTERUNG

1F – einphasige Anschlussverkabelung für durchlaufende Montage

3F – dreiphasige Anschlussverkabelung für durchlaufende Montage

M1h – Notstromquelle mit Operationszeit 1 Stunde (SA) für die Dauer- sowie Notbeleuchtung

M3h – Notstromquelle mit Operationszeit 3 Stunden (SA) für die Dauer- sowie Notbeleuchtung

Akkumulatoren sind vor der Inbetriebsetzung zu formatieren. Bei der Montage sind die in der Montageanleitung angeführten Anweisungen einzuhalten.

ARTEN DER BEFESTIGUNG VON LEUCHTEN

Mit Holzschrauben direkt an die Decke oder an die Wand

**DETAIL DER LEUCHE**

LORYN LED TUBE



OM – Schutzgitter

Das Schutzgitter schützt die Leuchte vor mechanischer Beschädigung und dem unberechtigten Eingriff. Befestigung mit Holzschrauben zur Unterlage. Oberflächenbehandlung mit Pulverfarbe RAL 9003.

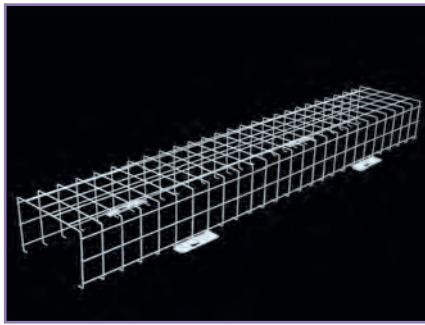

Code	Typ	Beschreibung	netto [kg]
10811941	OM 218	Schutzgitter für Typen 218, 214/224, 2,2ft (700×220×130 mm)	1,0
10811942	OM 236	Schutzgitter für Typen 236, 228/254, 2,4ft (1300×220×130 mm)	1,7
10811943	OM 258	Schutzgitter für Typen 258, 235/249/280, 2,5ft (1600×220×130 mm)	2,0

Verbindungsverkabelung und Anschlussstücke



Code	Typ	Beschreibung	Gewicht [kg]
10827401	GST 15i5-S1	Anschlussklemmplatte 5-polig	0,1



Code	Typ	Beschreibung	Gewicht [kg]
10827421	GST 15i5-S21	Verbindungskabel 5x1,5 mm ² - Dose/Stecker (Female/Male) L=1m	0,2
10827422	GST 15i5-S22	Verbindungskabel 5x1,5 mm ² - Dose/Stecker (Female/Male) L=2m	0,3
10827423	GST 15i5-S23	Verbindungskabel 5x1,5 mm ² - Dose/Stecker (Female/Male) L=3m	0,4
10827424	GST 15i5-S24	Verbindungskabel 5x1,5 mm ² - Dose/Stecker (Female/Male) L=4m	0,5
10827425	GST 15i5-S25	Verbindungskabel 5x1,5 mm ² - Dose/Stecker (Female/Male) L=5m	0,6
10827426	GST 15i5-S26	Verbindungskabel 5x1,5 mm ² - Dose/Stecker (Female/Male) L=6m	0,7
10827427	GST 15i5-S27	Verbindungskabel 5x1,5 mm ² - Dose/Stecker (Female/Male) L=7m	0,8
10827428	GST 15i5-S28	Verbindungskabel 5x1,5 mm ² - Dose/Stecker (Female/Male) L=8m	0,9



Code	Typ	Beschreibung	Gewicht [kg]
10827431	GST 15i5-S31	Anschlusskabel 5x1,5 mm ² - Stecker/freies Ende (Male/Freie) L=1m	0,2
10827432	GST 15i5-S32	Anschlusskabel 5x1,5 mm ² - Stecker/freies Ende (Male/Freie) L=2m	0,3
10827433	GST 15i5-S33	Anschlusskabel 5x1,5 mm ² - Stecker/freies Ende (Male/Freie) L=3m	0,4
10827434	GST 15i5-S34	Anschlusskabel 5x1,5 mm ² - Stecker/freies Ende (Male/Freie) L=4m	0,5
10827435	GST 15i5-S35	Anschlusskabel 5x1,5 mm ² - Stecker/freies Ende (Male/Freie) L=5m	0,6
10827436	GST 15i5-S36	Anschlusskabel 5x1,5 mm ² - Stecker/freies Ende (Male/Freie) L=6m	0,7
10827437	GST 15i5-S37	Anschlusskabel 5x1,5 mm ² - Stecker/freies Ende (Male/Freie) L=7m	0,8
10827438	GST 15i5-S38	Anschlusskabel 5x1,5 mm ² - Stecker/freies Ende (Male/Freie) L=8m	0,9



Code	Typ	Beschreibung	Gewicht [kg]
10827441	GST 15i5-S41	Anschlusskabel 5x1,5 mm ² - Dose/freies Ende (Female/Freie) L=1m	0,2
10827442	GST 15i5-S42	Anschlusskabel 5x1,5 mm ² - Dose/freies Ende (Female/Freie) L=2m	0,3
10827443	GST 15i5-S43	Anschlusskabel 5x1,5 mm ² - Dose/freies Ende (Female/Freie) L=3m	0,4
10827444	GST 15i5-S44	Anschlusskabel 5x1,5 mm ² - Dose/freies Ende (Female/Freie) L=4m	0,5
10827445	GST 15i5-S45	Anschlusskabel 5x1,5 mm ² - Dose/freies Ende (Female/Freie) L=5m	0,6
10827446	GST 15i5-S46	Anschlusskabel 5x1,5 mm ² - Dose/freies Ende (Female/Freie) L=6m	0,7
10827447	GST 15i5-S47	Anschlusskabel 5x1,5 mm ² - Dose/freies Ende (Female/Freie) L=7m	0,8
10827448	GST 15i5-S48	Anschlusskabel 5x1,5 mm ² - Dose/freies Ende (Female/Freie) L=8m	0,9



EFFEKTA



LED
INNEN
KUNSTSTOFF
ANBAULEUCHTEN

EFFEKTA – Interieur-Kunststoffleuchte LED

EFFEKTA
S. 148



IP54

EFFEKTA
S. 148

EFFEKTA SQUARE
S. 150



IP54

EFFEKTA SQUARE
S. 150

EFFEKTA ROUND
S. 152



IP54

EFFEKTA ROUND
S. 152

EFFEKTA
ZUBEHÖR
S. 154



EFFEKTA ZUBEHÖR
S. 154

EFFEKTA



... Innen-, Kunststoff-, Anbauleuchten.

GEBRAUCH

Diese Leuchten sind für Büros, Gänge, Schulinterieure, Bibliotheken, Hörsäle, Sanitärräume, Krankenhäuser und Abfertigungshallen geeignet.

Dank ihrer hohen Lichtwirkung und niedrigem Verbrauch von el. Energie ist als ein guter Ersatz von Leuchten mit Fluoreszenzröhren geeignet.

VORTEILE

- Schutzart der Leuchte **IP54**
- Maximale Umgebungstemperatur bis **$t_a = 35^\circ\text{C}$**
- Lebensdauer: 50 000 Stunden / L90B10
- Diffusor: transluzentes Polykarbonat (PC) = hohe mechanische Beständigkeit
- Leuchtenunterteil: weißes Polykarbonat (PC) = hohe mechanische Beständigkeit
- Im Vergleich mit Röhren T5 um bis zu 45 % Energieeinsparung
- In DALI Ausführung besteht die Option der Einstellung eines gleichbleibenden Lichtstroms während der gesamter Lebensdauer (CLO)

- Standardausführung CRI > 80: 4000 K
- Auf Antrag CRI > 80: 3000 K, 5000 K, 6500 K, CRI > 90: 3000 K, 4000 K
- Lieferbar in dimmbarer oder Notausführung
- Zertifizierung: ESČ, ENEC, CB

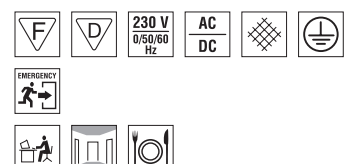
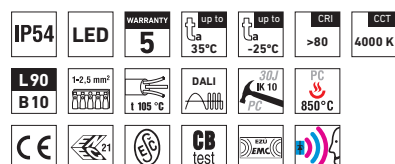

EFFEKTA



TECHNISCHE BESCHREIBUNG

- Schutzart der Leuchte: IP54
- Maximale Umgebungstemperatur: $t_a = 35^\circ\text{C}$, Maximale Umgebungstemperatur: $t_a = 25^\circ\text{C}$ in der Ausführung mit der Notstromquelle M1h, M3h
- Wirkungsgrad / Leuchtenlichtstrom 126 lm/W
- Angegebene Werte der Stromaufnahme und des Lichtstroms mit maximaler Toleranz $\pm 7,5\%$
- Standardausführung CRI > 80: 4000 K
- Lebensdauer: 50 000 Stunden / L90B10
- Diffusor: transluzentes Polykarbonat (PC), UV stabil, stoßfest
- Leuchtenunterteil: weißes Polykarbonat (PC), UV stabil, stoßfest
- Reflektor: weißer Stahlblech (RAL 9003)
- Drehverschluss: Polyamid + 10 % Glasfaden
- Dichtung: Polyurethan (PUR), ausgeschäumte Nut der Festplatte
- Kabeltüllen: aus Gummi (SBS)
- Klemmkasten: schraubenlose dreipolige (in der Grundausführung)
- Elektroausstattung: LED Module, Stromspeisung oder Stromspeisung DALI

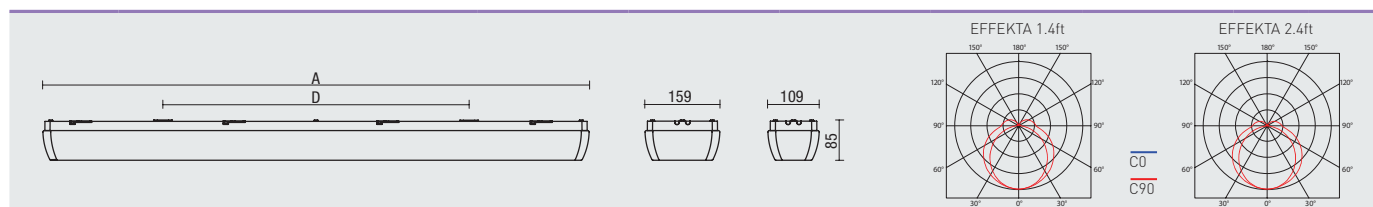

Code	Typ	Lichtstrom LED Module [lm]	Lichtstrom Leuchten [lm]	Verbrauch der Leuchte [W]	Wirkungsgrad der Leuchte [lm/W]	Gewicht netto [kg]	A [mm]	D [mm]
Bis die Umgebungstemperatur $t_a = 35^\circ\text{C}$ - Auflage weißes Polykarbonat - Difusor transluzentes Polykarbonat								
10863140	EFFEKTA 1.4ft 2600/840	2600	2240	18	124	1,9	1160	650
10863150	EFFEKTA 1.4ft 3200/840	3200	2720	22	124	1,9	1160	650
10863160	EFFEKTA 1.4ft 4400/840	4400	3720	30	124	1,9	1160	650
10863240	EFFEKTA 2.4ft 5200/840	5200	4330	35	124	2,5	1160	650
10863250	EFFEKTA 2.4ft 6400/840	6400	5210	42	124	2,5	1160	650
10863260	EFFEKTA 2.4ft 8800/840	8800	7280	58	126	2,5	1160	650

10863150 EFFEKTA 1.4ft 3200/840 = direkter Ersatz der Rohrleuchte SM 136 - 1 x 36W
 10863160 EFFEKTA 1.4ft 4400/840 = direkter Ersatz der Rohrleuchte SM 158 - 1 x 58W

10863250 EFFEKTA 2.4ft 6400/840 = direkter Ersatz der Rohrleuchte SM 236 - 2 x 36W
 10863260 EFFEKTA 2.4ft 8800/840 = direkter Ersatz der Rohrleuchte SM 258 - 2 x 58W

EFFEKTA

Difusor aus transluzentem Polykarbonat

Code	Typ	M1h	M3h	DALI	DALI M1h	DALI M3h	Senzor	DALI Sensor
10863140	EFFEKTA 1.4ft 2600/840	10863144	x	10863143	10863147	x	x	x
10863150	EFFEKTA 1.4ft 3200/840	10863154	x	10863153	10863157	x	x	x
10863160	EFFEKTA 1.4ft 4400/840	10863164	x	10863163	10863167	x	x	x
10863240	EFFEKTA 2.4ft 5200/840	10863244	10863245	10863243	10863247	10863246	10863241	10863248
10863250	EFFEKTA 2.4ft 6400/840	10863254	10863255	10863253	10863257	10863256	10863251	10863258
10863260	EFFEKTA 2.4ft 8800/840	10863264	10863265	10863263	10863267	10863266	10863261	10863268

Beispiele der Typenbezeichnung: 10863263 = EFFEKTA 2.4ft 8800/840 DALI

ERLÄUTERUNG

DALI - Ausführung mit einem digital gedimmten Versorgungsmodul DALI; man kann die Korridorfunktion verwenden

M1h - Notstromquelle mit Operationszeit 1 Stunde (SA) für die Dauer- sowie Notbeleuchtung
M3h - Notstromquelle mit Operationszeit 3 Stunden (SA) für die Dauer- sowie Notbeleuchtung
 Akkumulatoren sind vor der Inbetriebsetzung zu formatieren. Bei der Montage sind die in der Montageanleitung angeführten Anweisungen einzuhalten

ARTEN DER BEFESTIGUNG UND DETAIL LEUCHTEN

Mit Holzschrauben direkt an die Decke oder an die Wand



EFFEKTA

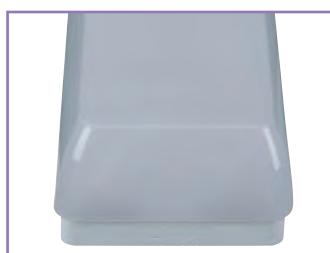

EFFEKTA SQUARE



... für Interieur, in Viereckform, aus Kunststoff, anliegend.

GEBRAUCH

Diese Leuchten sind für Büros, Gänge, Schulinterieure, Bibliotheken, Hörsäle, Sanitärräume, Krankenhäuser und Abfertigungshallen geeignet.

Durch hohe Lichtkraft und niedrigen Stromverbrauch stellen diese Leuchten eine geeignete Ersetzung für kompakte Leuchtstoffleuchten und für Leuchten mit Fluoreszenzröhren dar.

VORTEILE

- Schutzart der Leuchte **IP54**
- **Max. Umgebungstemperatur bis zu $t_a = 35^\circ\text{C}$**
- Lebensdauer: 50 000 Stunden / L90B10
- Diffusor: transluzentes Polykarbonat (PC) = hohe mechanische Beständigkeit
- Festplatte: weißes Polykarbonat (PC) = hohe mechanische Beständigkeit
- Im Vergleich mit Röhren T5 um bis 50 % geringerer Stromverbrauch
- In DALI Durchführung die Möglichkeit eines kontinuierlichen Lichtstroms in gesamter Lebensdauer (CLO)

- Standardausführung CRI > 80: 4000 K
- Auf Antrag CRI > 80: 3000 K, 5000 K, 6500 K, CRI > 90: 3000 K, 4000 K
- Option in dimmbarer oder Notausführung
- Zertifizierung: ESČ, ENEC, CB

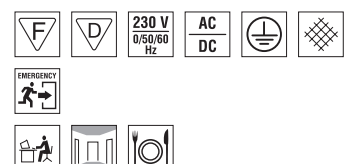
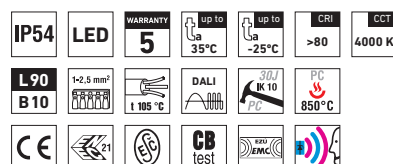

EFFEKTA SQUARE



TECHNISCHE BESCHREIBUNG

- Schutzart der Leuchte: IP54
- Maximale Umgebungstemperatur: $t_a = 35\text{ }^\circ\text{C}$, Maximale Umgebungstemperatur: $t_a = 25\text{ }^\circ\text{C}$ in der Durchführung mit der Notstromquelle M1h
- Wirkungsgrad / Leuchtenlichtstrom 127 lm/W
- Angegebene Werte der Stromaufnahme und des Lichtstroms sind nach gültigen Standards in der Toleranz $\pm 7,5\%$
- Standardausführung CRI > 80: 4000 K
- Lebensdauer: 50 000 Stunden / L90B10
- Diffusor: transluzentes Polykarbonat (PC), UV stabil, stoßfest
- Festplatte: weißes Polykarbonat (PC), UV stabil, stoßfest
- Reflektor: weißer Stahlblech (RAL 9003)
- Drehverschluss: Polyamid + 10 % Glasfasern
- Dichtung: Polyurethan (PUR), ausgeschäumte Nut der Festplatte
- Kabelausführungen: Gummi (SBS)
- Klemmplatte: schraubenlose fünfpolige (in der Grundausführung)
- Elektroausstattung: LED Module, Stromspeisung oder Stromspeisung DALI

Code	Typ	Maximale Umwelttemperatur [°C]	Lichtstrom LED Module [lm]	Lichtstrom Leuchten [lm]	Verbrauch der Leuchte [W]	Wirkungsgrad der Leuchte [lm/W]	Gewicht netto [kg]
Bis die Umgebungstemperatur $t_a = 35\text{ }^\circ\text{C}$ - Auflage weißes Polykarbonat - Diffusor transluzentes Polykarbonat							
10863348	EFFEKTA SQUARE 1550/840	35	1550	1240	10	124	1,4
10863349	EFFEKTA SQUARE 1900/840	35	1900	1520	12	127	1,4
10863350	EFFEKTA SQUARE 2200/840	35	2200	1760	14	126	1,4
10863351	EFFEKTA SQUARE 2500/840	35	2500	2000	16	125	1,4
10863560	EFFEKTA SQUARE 3600/840	30	3600	2880	24	120	1,5

10863560 EFFEKTA SQUARE 3600/840 = direkte Ersetzung der kompakten Leuchtstoffleuchten 2x26W

EFFEKTA SQUARE

Difusor aus transluzentem Polykarbonat

Code	Typ	M1h			M3h			Sensor				
		M1h	M3h	DALI	DALI	M1h	DALI	M3h	Sensor	Sensor	Sensor	
10863348	EFFEKTA SQUARE 1550/840	10863356	10863360	x	x	10863352	10863365	10863369	x	x	x	
10863349	EFFEKTA SQUARE 1900/840	10863357	10863361	10863374	10863381	10863384	10863353	10863366	10863370	10863377	10863388	10863392
10863350	EFFEKTA SQUARE 2200/840	10863358	10863362	10863375	10863382	10863385	10863354	10863367	10863371	10863378	10863389	10863393
10863351	EFFEKTA SQUARE 2500/840	10863359	10863363	10863376	10863383	10863386	10863355	10863368	10863372	10863379	10863390	10863394
10863560	EFFEKTA SQUARE 3600/840	10863564	10863565	10863563	10863567	10863387	10863561	10863566	10863373	10863380	10863391	10863395

Beispiele der Typenbezeichnung: 10863376 = EFFEKTA SQUARE 2500/840 DALI

ERLÄUTERUNG

- DALI** – Ausführung mit digital dimmbarer Speisung DALI
- Senzor** – Mikrowellen-Bewegungsmelder

- M1h** – Notstromquelle mit Operationszeit 1 Stunde (SA) für die Dauer- sowie Notbeleuchtung
 - M3h** – Notstromquelle mit Operationszeit 3 Stunden (SA) für die Dauer- sowie Notbeleuchtung
- Akkumulatoren sind vor der Inbetriebsetzung zu formatieren. Bei der Montage sind die in der Montageanleitung angeführten Anweisungen einzuhalten.

ARTEN DER BEFESTIGUNG UND DETAIL LEUCHTEN

Mit Holzschrauben direkt an die Decke oder an die Wand

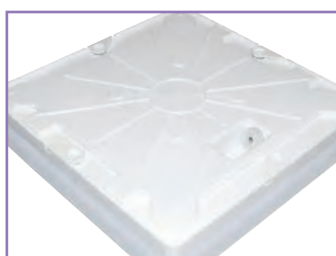

EFFEKTA SQUARE



EFFEKTA ROUND



... für Interieur, in Kreisform, aus Kunststoff, anliegend.

GEBRAUCH

Diese Leuchten sind für Büros, Gänge, Schulinterieure, Bibliotheken, Hörsäle, Sanitärräume, Krankenhäuser und Abfertigungshallen geeignet.

Durch hohe Lichtkraft und niedrigen Stromverbrauch stellen diese Leuchten eine geeignete Ersetzung für kompakte Leuchtstoffleuchten und für Leuchten mit Fluoreszenzröhren dar.

VORTEILE

- Schutzart der Leuchte **IP54**
- Maximale Umgebungstemperatur bis **$t_a = 35^\circ\text{C}$**
- Lebensdauer: 50 000 Stunden / L90B10
- Diffusor: transluzentes Polycarbonat (PC) = hohe mechanische Beständigkeit
- Leuchtenunterteil: weißes Polycarbonat (PC) = hohe mechanische Beständigkeit
- Im Vergleich mit Röhren T5 um bis zu 50 % niedriger Stromverbrauch
- In DALI Ausführung besteht die Option der Einstellung eines gleichbleibenden Lichtstroms während der gesamter Lebensdauer (CLO)

- Standardausführung CRI > 80: 4000 K
- Auf Antrag CRI > 80: 3000 K, 5000 K, 6500 K, CRI > 90: 3000 K, 4000 K
- Lieferbar in dimmbarer oder Notausführung
- Zertifizierung: ESĈ, ENEC, CB

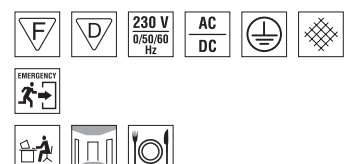
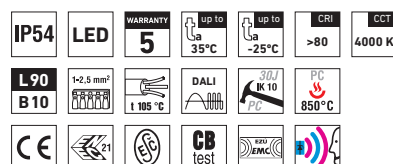

EFFEKTA ROUND



TECHNISCHE BESCHREIBUNG

- Schutzart der Leuchte: IP54
- Maximale Umgebungstemperatur: $t_a = 35^\circ\text{C}$
- Maximale Umgebungstemperatur: $t_a = 25^\circ\text{C}$ in der Ausführung mit der Notstromquelle M1h, M3h mit Autotest
- Wirkungsgrad / Leuchtenlichtstrom 125 lm/W
- Angegebene Werte der Stromaufnahme und des Lichtstroms mit maximaler Toleranz $\pm 7,5\%$
- Standardausführung CRI > 80: 4000 K
- Lebensdauer: 50 000 Stunden / L90B10
- Diffusor: transluzentes Polykarbonat (PC), UV stabil, stoßfest
- Leuchtenunterteil: weißes Polykarbonat (PC), UV stabil, stoßfest
- Reflektor: weißer Stahlblech (RAL 9003)
- Drehverschluss: Polyamid + 10 % Glasfaden
- Dichtung: Polyurethan (PUR), ausgeschäumte Nut der Festplatte
- Kabeltüllen: aus Gummi (SBS)
- Klemmkasten: schraubenlose fünfpolige (in der Grundausführung)
- Elektroausstattung: LED Module, Stromspeisung oder Stromspeisung DALI

Code	Typ	Maximale Umwelttemperatur [°C]	Lichtstrom LED Module [lm]	Lichtstrom Leuchten [lm]	Verbrauch der Leuchte [W]	Wirkungsgrad der Leuchte [lm/W]	Gewicht netto [kg]
Bis die Umgebungstemperatur $t_a = 35^\circ\text{C}$ - Auflage weißes Polykarbonat - Difusor transluzentes Polykarbonat							
10863301	EFFEKTA ROUND 1550/840	35	1550	1220	10	122	1
10863302	EFFEKTA ROUND 1900/840	35	1900	1500	12	125	1
10863303	EFFEKTA ROUND 2200/840	35	2200	1740	14	124	1
10863304	EFFEKTA ROUND 2500/840	35	2500	1980	16	124	1
10863640	EFFEKTA ROUND 3600/840	30	3600	2840	24	118	1,1

10863640 EFFEKTA ROUND 3600/840 = direkte Ersetzung der kompakten Leuchtstoffleuchten 2x26W

EFFEKTA ROUND

Difusor aus transluzentem Polykarbonat

Code	Typ	M1h			M3h			Sensor				
		M1h	M3h	DALI	DALI M1h	DALI M3h	Sensor DALI	Sensor M3h DALI	Sensor M3h DALI			
10863301	EFFEKTA ROUND 1550/840	10863309	10863313	x	x		10863305	10863317	10863321	x	x	x
10863302	EFFEKTA ROUND 1900/840	10863310	10863314	10863326	10863333	10863336	10863306	10863318	10863322	10863329	10863340	10863344
10863303	EFFEKTA ROUND 2200/840	10863311	10863315	10863327	10863334	10863337	10863307	10863319	10863323	10863330	10863341	10863345
10863304	EFFEKTA ROUND 2500/840	10863312	10863316	10863328	10863335	10863338	10863308	10863320	10863324	10863331	10863342	10863346
10863640	EFFEKTA ROUND 3600/840	10863664	10863665	10863663	10863667	10863339	10863641	10863646	10863325	10863332	10863343	10863347

Beispiele der Typenbezeichnung: 10863333 = EFFEKTA ROUND 1900/840 DALI M1h

ERLÄUTERUNG

- DALI** – Ausführung mit digital dimmbarer Speisung DALI
- Senzor** – Mikrowellen-Bewegungsmelder

- M1h** – Notstromquelle mit Operationszeit 1 Stunde (SA) für die Dauer- sowie Notbeleuchtung
 - M3h** – Notstromquelle mit Operationszeit 3 Stunden (SA) für die Dauer- sowie Notbeleuchtung
- Akkumulatoren sind vor der Inbetriebsetzung zu formatieren. Bei der Montage sind die in der Montageanleitung angeführten Anweisungen einzuhalten

ARTEN DER BEFESTIGUNG UND DETAIL LEUCHTEN

Mit Holzschrauben direkt an die Decke oder an die Wand



OM – Schutzgitter

Das Schutzgitter schützt die Leuchte vor mechanischer Beschädigung und dem unberechtigten Eingriff. Befestigung mit Holzschraube zur Unterlage. Oberflächenbehandlung mit Pulverfarbe RAL 9003.

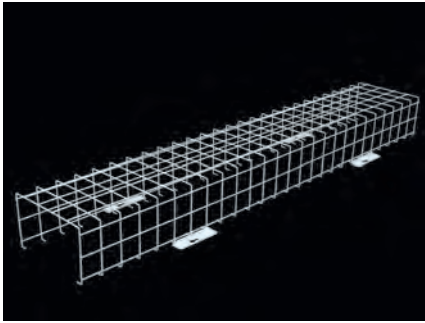

Code	Typ	Beschreibung	netto [kg]
10811942	OM 236	Schutzgitter für Typen 236, 228/254, 2.4ft (1300×220×130 mm)	1,7



AUSSENBELEUCHTUNG



LED
AUSSENLEUCHTEN
STRASSENLEUCHTEN
PARKLEUCHTEN

ESTA LED- Leuchten zur Straßenbeleuchtung

ESTA LED
S. 158



ESTA LED
S. 158

IP66

ESTELL – Parkleuchten

ESTELL
S. 162



ESTELL
S. 162

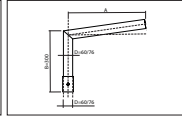

AUSSENBELEUCH-
TUNG ZUBEHÖR
S. 164

IP54

ESTA LED

NEUHEIT



Ball proof test

... Leuchte zur Beleuchtung von Verkehrswegen.

GEBRAUCH

Die Leuchte ist geeignet für Verkehrswege, Wohnresidenzen, Parkflächen und Außenanlagen.

Die Leuchte ist gegen Staub, Feuchtigkeit und Strahlwasser beständig.

VORTEILE

- Schutzart der Leuchte **IP66**
- Maximale Umgebungstemperatur **ta = 45 °C**
- Lebensdauer: 100 000 Stunden / L90B10 bei ta = 45 °C
- Körper: graue Aluminiumlegierung (RAL 7021)
- Reflektorabdeckung aus thermisch gehärtetem Sicherheitsglas
- Ausführung CRI → 70: 4000 K, 3000 K
- Wählbares optisches Leuchtensystem
- Überspannungsschutz 10 kV

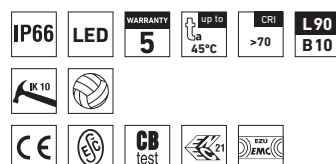

ESTA LED



TECHNISCHE BESCHREIBUNG

- Schutzart der Leuchte: IP66
- Maximale Umgebungstemperatur: $t_a = 45\text{ °C}$
- Maximale Systemwirksamkeit: 139 lm/W
- Angegebene Werte der Stromaufnahme und des Lichtstroms sind nach gültigen Standards in der Toleranz $\pm 7,5\%$
- CRI $\rightarrow 70$, CCT = 4000 K, 3000 K
- Lebensdauer: 100 000 Stunden / L90B10
- Körper: graue Aluminiumlegierung (RAL 7021)
- Reflektorabdeckung aus thermisch gehärtetem Sicherheitsglas
- Klemmkasten: mit Schrauben, dreipolig mit Trennschalter für Leitungsquerschnitt von max. 4 mm²
- Kabeltülle: PG 9
- Installation: Eine Kipphalterung ist im Lieferumfang enthalten
- Elektrische Ausrüstung:
 - LED Module, Überspannungsschutz 10 kV
 - Versorgung 1 PN mit CLO und mit Mitternachtsfunktion
 - Versorgung DALI 4 PN

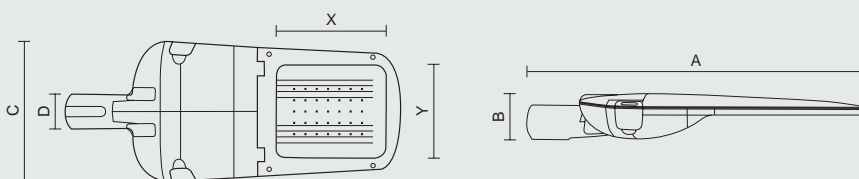

	A	B	C	D	X	Y
S	630	95	265	60	185	150
M	720	100	310	60	235	200



Typ	Maximale Umgebungstemperatur [°C]	Lichtstrom LED Module [lm]	Lichtstrom Leuchten [lm]	Verbrauch der Leuchte [W]	Wirkungsgrad der Leuchte [lm/W]	Gewicht netto [kg]
Bis die Umgebungstemperatur $t_a = 45\text{ °C}$ - Körper graue Aluminiumlegierung						
ESTA LED S 16/35/730	45	2670	2300	16	144	5
ESTA LED S 24/35/730	45	4000	3440	25	138	5
ESTA LED S 24/52/730	45	5670	4880	39	125	5
ESTA LED S 24/70/730	45	7330	6300	53	119	5
ESTA LED M 32/35/730	45	5330	4580	34	135	7,2
ESTA LED M 48/35/730	45	7990	6870	50	137	7,2
ESTA LED M 48/52/730	45	11330	9740	79	123	7,2
ESTA LED M 48/70/730	45	14660	12600	105	120	7,2
ESTA LED S 16/35/740	45	2850	2450	16	153	5
ESTA LED S 24/35/740	45	4280	3680	25	147	5
ESTA LED S 24/52/740	45	6070	5220	39	134	5
ESTA LED S 24/70/740	45	7850	6750	53	127	5
ESTA LED M 32/35/740	45	5700	4900	34	144	7,2
ESTA LED M 48/35/740	45	8560	7360	50	147	7,2
ESTA LED M 48/52/740	45	12110	10410	79	132	7,2
ESTA LED M 48/70/740	45	15690	13620	105	130	7,2

ARTEN DER BEFESTIGUNG VON LEUCHTEN

- a) Mit Wandausleger direkt an die Wand
- b) Mit Bogenausleger an Mast
- c) Mit abgewinkeltem Ausleger an Mast



DETAIL DER LEUCHE

ESTA LED



ESTA LED

Speisung 1 PN

Typ	AS	CP	MR1	EWS1	EP	WR1	MR2	EWS2	WR2
ESTA LED S 16/35/730	10822632	10822664	10876700	10822600	10822696	10876702	10822728	10822760	10876703
ESTA LED S 24/35/730	10822636	10822668	10876704	10822604	10822700	10876706	10822732	10822764	10876707
ESTA LED S 24/52/730	10822644	10822676	10876708	10822612	10822708	10876710	10822740	10822772	10876711
ESTA LED S 24/70/730	10822648	10822680	10876712	10822616	10822712	10876714	10822744	10822776	10876715
ESTA LED M 32/35/730	10822640	10822672	10876716	10822608	10822704	10876718	10822736	10822768	10876719
ESTA LED M 48/35/730	10822660	10822692	10876720	10822628	10822724	10876722	10822756	10822788	10876723
ESTA LED M 48/52/730	10822652	10822684	10876724	10822620	10822716	10876726	10822748	10822780	10876727
ESTA LED M 48/70/730	10822656	10822688	10876728	10822624	10822720	10876730	10822752	10822784	10876731
ESTA LED S 16/35/740	10822634	10822666	10876732	10822602	10822698	10876734	10822730	10822762	10876735
ESTA LED S 24/35/740	10822638	10822670	10876736	10822606	10822702	10876738	10822734	10822766	10876739
ESTA LED S 24/52/740	10822646	10822678	10876740	10822614	10822710	10876742	10822742	10822774	10876743
ESTA LED S 24/70/740	10822650	10822682	10876744	10822618	10822714	10876746	10822746	10822778	10876747
ESTA LED M 32/35/740	10822643	10822675	10876748	10822610	10822707	10876750	10822739	10822771	10876751
ESTA LED M 48/35/740	10822662	10822694	10876752	10822630	10822726	10876754	10822758	10822790	10876755
ESTA LED M 48/52/740	10822654	10822686	10876756	10822622	10822718	10876758	10822750	10822782	10876759
ESTA LED M 48/70/740	10822658	10822690	10876760	10822626	10822722	10876762	10822754	10822786	10876763

ESTA LED

Speisung 1 PN

Typ	WTR	CW1	WR3	TE	CW2	NR
ESTA LED S 16/35/730	10822792	10822824	10822856	10822888	10822920	10876701
ESTA LED S 24/35/730	10822796	10822828	10822860	10822892	10822924	10876705
ESTA LED S 24/52/730	10822804	10822836	10822868	10822900	10822932	10876709
ESTA LED S 24/70/730	10822808	10822840	10822872	10822904	10822936	10876713
ESTA LED M 32/35/730	10822800	10822832	10822864	10822896	10822928	10876717
ESTA LED M 48/35/730	10822820	10822852	10822884	10822916	10822948	10876721
ESTA LED M 48/52/730	10822812	10822844	10822876	10822908	10822940	10876725
ESTA LED M 48/70/730	10822816	10822848	10822880	10822912	10822944	10876729
ESTA LED S 16/35/740	10822794	10822826	10822858	10822890	10822922	10876733
ESTA LED S 24/35/740	10822798	10822830	10822862	10822894	10822926	10876737
ESTA LED S 24/52/740	10822806	10822838	10822870	10822902	10822934	10876741
ESTA LED S 24/70/740	10822810	10822842	10822874	10822906	10822938	10876745
ESTA LED M 32/35/740	10822803	10822835	10822867	10822899	10822931	10876749
ESTA LED M 48/35/740	10822822	10822854	10822886	10822918	10822950	10876753
ESTA LED M 48/52/740	10822814	10822846	10822878	10822910	10822942	10876757
ESTA LED M 48/70/740	10822818	10822850	10822882	10822914	10822946	10876761

ESTA LED DALI

Digital dimmbare Speisung DALI 4 PN

Typ	AS	CP	MR1	EWS1	EP	WR1	MR2	EWS2	WR2
ESTA LED S 16/35/730 DALI	10822633	10822665	10876764	10822601	10822697	10876766	10822729	10822761	10876767
ESTA LED S 24/35/730 DALI	10822637	10822669	10876768	10822605	10822701	10876770	10822733	10822765	10876771
ESTA LED S 24/52/730 DALI	10822645	10822677	10876772	10822613	10822709	10876774	10822741	10822773	10876775
ESTA LED S 24/70/730 DALI	10822649	10822681	10876776	10822617	10822713	10876778	10822745	10822777	10876779
ESTA LED M 32/35/730 DALI	10822641	10822673	10876780	10822609	10822705	10876782	10822737	10822769	10876783
ESTA LED M 48/35/730 DALI	10822661	10822693	10876784	10822629	10822725	10876786	10822757	10822789	10876787
ESTA LED M 48/52/730 DALI	10822653	10822685	10876788	10822621	10822717	10876790	10822749	10822781	10876791
ESTA LED M 48/70/730 DALI	10822657	10822689	10876792	10822625	10822721	10876794	10822753	10822785	10876795
ESTA LED S 16/35/740 DALI	10822635	10822667	10876796	10822603	10822699	10876798	10822731	10822763	10876799
ESTA LED S 24/35/740 DALI	10822639	10822671	10876800	10822607	10822703	10876802	10822735	10822767	10876803
ESTA LED S 24/52/740 DALI	10822647	10822679	10876804	10822615	10822711	10876806	10822743	10822775	10876807
ESTA LED S 24/70/740 DALI	10822651	10822683	10876808	10822619	10822715	10876810	10822747	10822779	10876811
ESTA LED M 32/35/740 DALI	10822642	10822674	10876812	10822611	10822706	10876814	10822738	10822770	10822952
ESTA LED M 48/35/740 DALI	10822663	10822695	10876816	10822631	10822727	10876818	10822759	10822791	10876819
ESTA LED M 48/52/740 DALI	10822655	10822687	10876820	10822623	10822719	10876822	10822751	10822783	10876823
ESTA LED M 48/70/740 DALI	10822659	10822691	10876824	10822627	10822723	10876826	10822755	10822787	10876827

ESTA LED DALI

Digital dimmbare Speisung DALI 4 PN

Typ	WTR	CW1	WR3	TE	CW2	NR
ESTA LED S 16/35/730 DALI	10822793	10822825	10822857	10822889	10822921	10876765
ESTA LED S 24/35/730 DALI	10822797	10822829	10822861	10822893	10822925	10876769
ESTA LED S 24/52/730 DALI	10822805	10822837	10822869	10822901	10822933	10876773
ESTA LED S 24/70/730 DALI	10822809	10822841	10822873	10822905	10822937	10876777
ESTA LED M 32/35/730 DALI	10822801	10822833	10822865	10822897	10822929	10876781
ESTA LED M 48/35/730 DALI	10822821	10822853	10822885	10822917	10822949	10876785
ESTA LED M 48/52/730 DALI	10822813	10822845	10822877	10822909	10822941	10876789
ESTA LED M 48/70/730 DALI	10822817	10822849	10822881	10822913	10822945	10876793
ESTA LED S 16/35/740 DALI	10822795	10822827	10822859	10822891	10822923	10876797
ESTA LED S 24/35/740 DALI	10822799	10822831	10822863	10822895	10822927	10876801
ESTA LED S 24/52/740 DALI	10822807	10822839	10822871	10822903	10822935	10876805
ESTA LED S 24/70/740 DALI	10822811	10822843	10822875	10822907	10822939	10876809
ESTA LED M 32/35/740 DALI	10822802	10822834	10822866	10822898	10822930	10876813
ESTA LED M 48/35/740 DALI	10822823	10822855	10822887	10822919	10822951	10876817
ESTA LED M 48/52/740 DALI	10822815	10822847	10822879	10822911	10822943	10876821
ESTA LED M 48/70/740 DALI	10822819	10822851	10822883	10822915	10822947	10876825

Beispiele der Typenbezeichnung: 10876824 = ESTA LED M 48/70/740 DALI MR1

ERLÄUTERUNG

- DALI** – Ausführung mit digital dimmbarer Speisung DALI
- AS** – **Asymmetric** – asymmetrische Optik
- CP** – **Central parking** – für den Innenbereich von Parkplätzen
- MR1** – **Main road** – Hauptverkehrswege
- EWS1** – **Extra wide street** – sehr breite Verkehrswege
- EP** – **Edge parking** – Randbereiche und Ecken von Parkplätzen
- WR1** – **Wide road** – für Gehwege und Wohnviertel
- MR2** – **Main road** – Hauptverkehrswege
- EWS2** – **Extra wide street** – sehr breite Verkehrswege
- WR2** – **Wide road** – für Gehwege und Zufahrtswege
- WTR** – **Wet road** – für nasse Verkehrswege
- CW1** – **Crosswalk** – Zebrastreifen oder Radfahrerüberfahrten
- WR3** – **Wide road** – für Gehwege und Zufahrtswege
- TE** – **Tunnel entrance** – für Einfahrten in Tunnel, Unterführungen und Objekte
- CW2** – **Crosswalk** – Zebrastreifen oder Radfahrerüberfahrten
- NR** – **Narrow road** – Nebenverkehrswege

ESTA LED - OPTIK

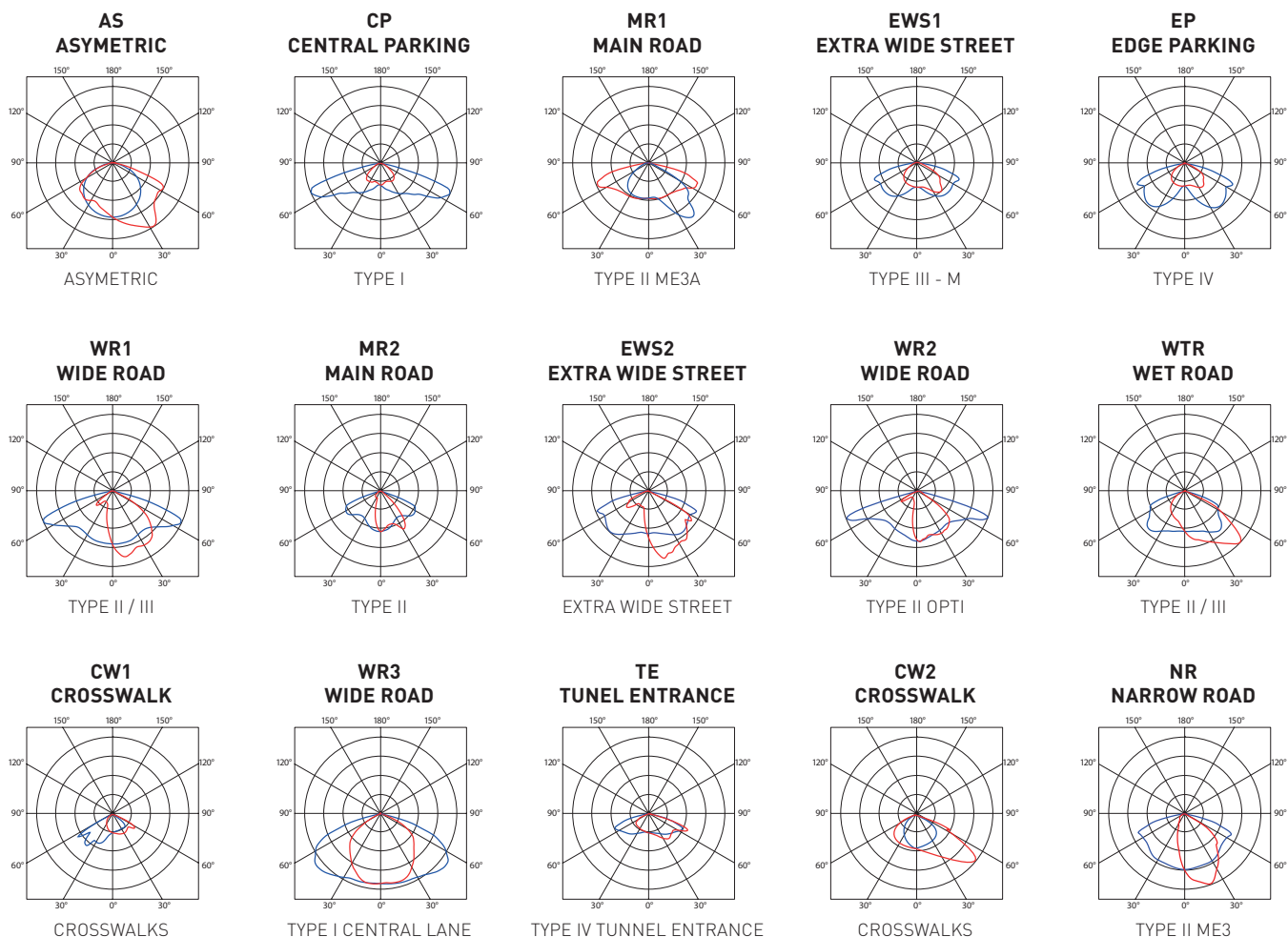



... Parkleuchte.

GEBRAUCH

Die Leuchte eignet sich für Parks, Wohngebiete und Ruhezoneen im öffentlichen Bereich.

Die Leuchte ist gegen Staub, Feuchtigkeit und Strahlwasser beständig.

VORTEILE

- Schutzart der Leuchte **IP54**
- Maximale Umgebungstemperatur **t_a = 40 °C**
- Lebensdauer: 100 000 Stunden / L80B10
- Körper: graue Aluminiumlegierung (RAL 70433)
- Abdeckung der Leuchte aus klarem PMMA
- Ausführung CRI → 70: 4000 K
- Lieferung einschließlich eines Masts 3,8 m / 90 mm

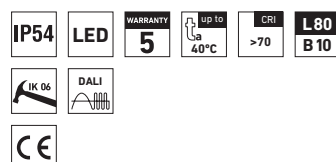

ESTELL



TECHNISCHE BESCHREIBUNG

- Schutzart der Leuchte: IP54
- Maximale Umgebungstemperatur: $t_a = 40\text{ °C}$
- Maximale Systemwirksamkeit: 51 lm/W
- Angegebene Werte der Stromaufnahme und des Lichtstroms sind nach gültigen Standards in der Toleranz $\pm 7,5\%$
- Ausführung CRI $\rightarrow 70$: 4000 K
- Lebensdauer: 100 000 Stunden / L80B10
- Körper: graue Aluminiumlegierung (RAL 7043)
- Abdeckung der Leuchte aus klarem PMMA
- Installation: Lieferung einschließlich eines Masts 3,8 m / 90 mm
- Elektroausrüstung: LED-Modul, Netzteil

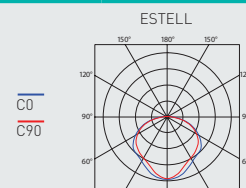
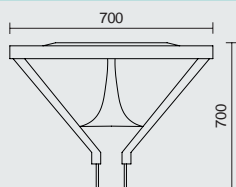

Code	Typ	Lichtstrom LED Module [lm]	Lichtstrom Leuchten [lm]	Verbrauch der Leuchte [W]	Wirkungsgrad der Leuchte [lm/W]	Gewicht netto [kg]
Bis die Umgebungstemperatur $t_a = 40\text{ °C}$ - Körper graue Aluminiumlegierung						
10841680	ESTELL 2100/840	2090	1920	38	51	27,6
10841681	ESTELL 4500/840	4400	4040	80	51	28,5

ARTEN DER BEFESTIGUNG VON LEUCHTEN

Direkt an Mast mit Durchmesser von 90 mm

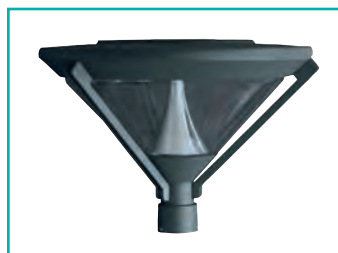

DETAIL DER LEUCHE

ESTELL



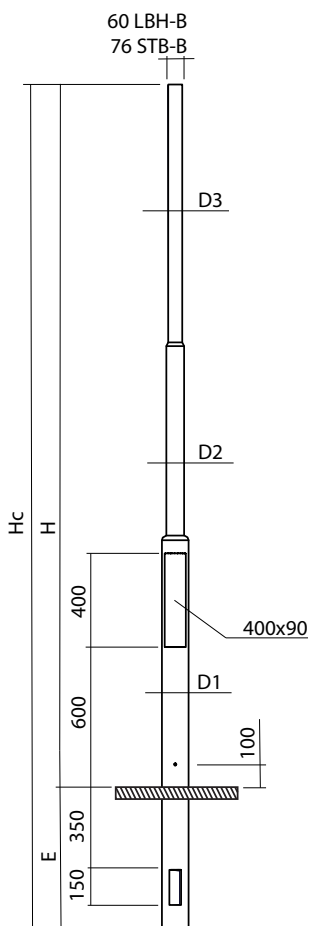

3-teiliger Lichtmast ohne Sockelverkleidung für Grünanlagen – Typ LBH

3-teiliger Lichtmast ohne Sockelverkleidung für Grünanlagen, feuerverzinkt, Mastdurchmesser 60 mm

Code	Typ	H [m]	E [m]	Hc [m]	D1 [mm]	D2 [mm]	D3 [mm]	Gewicht [kg]
10841920	LBH 3 - B	3,0	0,6	3,6	114	76	60	27
10841921	LBH 3,5 - B	3,5	0,6	4,1	114	76	60	29
10841922	LBH 4 - B	4,0	0,6	4,6	114	76	60	33
10841923	LBH 4,5 - B	4,5	0,8	5,3	114	76	60	36
10841924	LBH 5 - B	5,0	0,8	5,8	114	76	60	39
10841925	LBH 5,5 - B	5,5	0,8	6,3	114	76	60	42
10841926	LBH 6 - B	6,0	0,8	6,8	114	76	60	47
10841927	LBH 7 - B	7,0	1,0	8,0	114	76	60	54
10841928	LBH 8 - B	8,0	1,0	9,0	114	89	60	70
10841929	LBH 9 - B	9,0	1,0	10,0	114	89	60	82

3-teiliger Lichtmast ohne Sockelverkleidung für Straßen – Typ STB

3-teiliger Lichtmast ohne Sockelverkleidung für Straßen, feuerverzinkt, Mastdurchmesser 76 mm

Code	Typ	H [m]	E [m]	Hc [m]	D1 [mm]	D2 [mm]	D3 [mm]	Gewicht [kg]
10841930	STB 5 - B	5,0	0,8	5,8	114	89	76	43
10841931	STB 5,5 - B	5,5	0,8	6,3	114	89	76	46
10841932	STB 6 - B	6,0	1,0	7,0	114	89	76	61
10841933	STB 6,5 - B	6,5	1,0	7,5	114	89	76	65
10841934	STB 7 - B	7,0	1,0	8,0	114	89	76	68
10841935	STB 8 - B	8,0	1,0	9,0	133	102	76	88
10841936	STB 9 - B	9,0	1,2	10,2	133	102	76	106
10841937	STB 10 - B	10,0	1,2	11,2	133	102	76	121

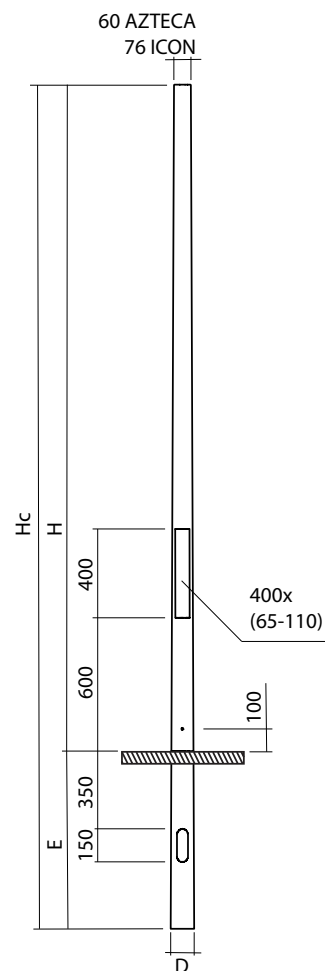

Konisch geschweißter Lichtmast zur öffentlichen Beleuchtung – Typ Azteca

Konisch geschweißter Lichtmast zur öffentlichen Beleuchtung, feuerverzinkt, Mastdurchmesser 60 mm

Code	Typ	Wanddicke [mm]	H [m]	E [m]	Hc [m]	D [mm]	Gewicht [kg]
10841938	Azteca 3/60	3	3,0	0,8	3,8	106	30
10841939	Azteca 3,5/60	3	3,5	0,8	4,3	112	33
10841940	Azteca 4/60	3	4,0	0,8	4,8	118	36
10841941	Azteca 4,5/60	3	4,5	0,8	5,3	124	45
10841942	Azteca 5/60	3	5,0	0,8	5,8	130	52
10841943	Azteca 6/60	3	6,0	0,8	6,8	144	60
10841944	Azteca 7/60	3	7,0	1,0	8,0	156	82
10841945	Azteca 8/60	3	8,0	1,2	9,2	170	90
10841946	Azteca 9/60	3	9,0	1,2	10,2	182	108
10841947	Azteca 10/60	3	10,0	1,5	11,5	198	122
10841948	Azteca 11/60	3	11,0	1,5	12,5	210	138
10841949	Azteca 12/60	3	12,0	1,7	13,7	224	162

Konisch geschweißter Lichtmast zur öffentlichen Beleuchtung – typ Icon

Konisch geschweißter Lichtmast zur öffentlichen Beleuchtung, feuerverzinkt, Mastdurchmesser 76 mm

Code	Typ	Wanddicke [mm]	H [m]	E [m]	Hc [m]	D [mm]	Gewicht [kg]
10841950	Icon 4/76	3	4,0	0,8	4,8	135	39
10841951	Icon 5/76	3	5,0	0,8	5,8	148	48
10841952	Icon 6/76	3	6,0	1,0	7,0	160	65
10841953	Icon 7/76	3	7,0	1,0	8,0	172	92
10841954	Icon 8/76	3	8,0	1,2	9,2	186	111
10841955	Icon 9/76	3	9,0	1,2	10,2	198	127
10841956	Icon 10/76	3	10,0	1,5	11,5	214	154
10841957	Icon 11/76	3	11,0	1,5	12,5	226	161
10841958	Icon 12/76	3	12,0	1,7	13,7	240	217

Anschlusskasten vom Typ EKM

Anschlusskasten aus Kunststoff für Lichtmaste zur öffentlichen Beleuchtung ab einem Durchmesser von 60 mm

Code	Typ	A [mm]	B [mm]	Gewicht [kg]
10841959	EKM 1261 - 1D2-5-16	300	300	0,2
10841960	EKM 1271 - 1D2-4-16	300	300	0,2
10841961	EKM 1272 - 2D2-5-16	300	300	0,2
10841962	EKM 2035 - 1D2-4-35	300	300	0,2
10841963	EKM 2035 - 2D2-4-35	300	300	0,2

Gerader Wandausleger – Typ UDS

Gerader Wandausleger mit Flanschplatte zur Befestigung, feuerverzinkt, Durchmesser 60 mm, in den Längen 300 bis 1000 mm

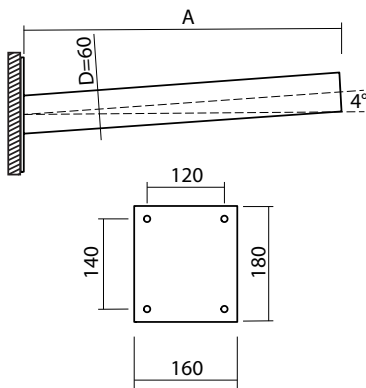

Code	Typ	A [mm]	Gewicht [kg]
10841964	UDS 1 - 300	300	4
10841965	UDS 1 - 500	500	5
10841966	UDS 1 - 750	750	6
10841967	UDS 1 - 1000	1000	7

Gebogener Ausleger für Grünanlagen – typ SV

Gebogener Ausleger für Grünanlagen mit Rohrschelle zur Befestigung, Durchmesser 60 mm und 76 mm, Länge 300 bis 1000 mm, feuerverzinkt, zur Aufnahme einer Leuchte

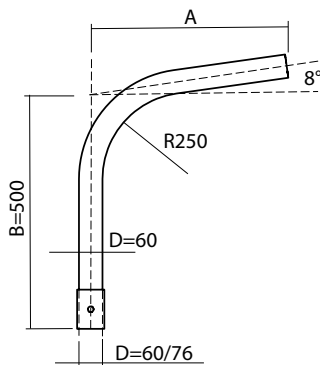

Code	Typ	A [mm]	Gewicht [kg]
10841968	SV 1/60 - 300	300	6
10841969	SV 1/60 - 500	500	6
10841970	SV 1/60 - 750	750	8
10841971	SV 1/60 - 1000	1000	10

Code	Typ	A [mm]	Gewicht [kg]
10841972	SV 1/76 - 300	300	6
10841973	SV 1/76 - 500	500	6
10841974	SV 1/76 - 750	750	8
10841975	SV 1/76 - 1000	1000	10

Winkliger Ausleger für Grünanlagen – Typ SK

Winkliger Ausleger für Grünanlagen mit Rohrschelle zur Befestigung, Durchmesser 60 mm und 76 mm, Länge 300 bis 1000 mm, feuerverzinkt, zur Aufnahme einer Leuchte

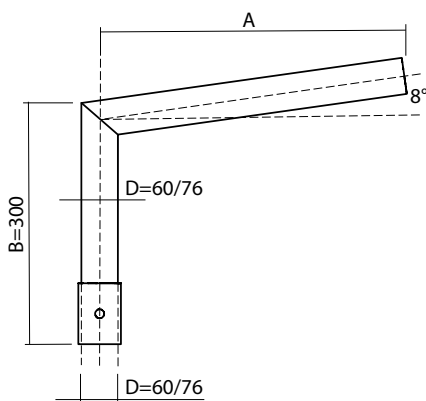

Code	Typ	A [mm]	Gewicht [kg]
10841976	SK 1/60 - 300	300	3
10841977	SK 1/60 - 500	500	4
10841978	SK 1/60 - 750	750	5
10841979	SK 1/60 - 1000	1000	6

Code	Typ	A [mm]	Gewicht [kg]
10841980	SK 1/76 - 300	300	6
10841981	SK 1/76 - 500	500	6
10841982	SK 1/76 - 750	750	8
10841983	SK 1/76 - 1000	1000	10

Die richtige Wahl der Quellen-Farbwiedergabe	Warmweiß						Weiß				Tageslicht			
	Shot light 79	29	827	927	830	930	25	33	840	940	950	865	965	Horti-cultural 54
Lichtfarbe Einteilung CIE	3	1B	1A	1B	1A	2A	2B	1B	1A	1A	1B	1A	2A	
Geschäft -Nahrungsmittel					●			●						
Geschäft -Fleisch	●							●						
Geschäft -Textil, Leder				●		●			●					
Friseur, Kosmetik				●		●			●					
Werkstatt, Mechanik								●			●			
Polygraphie									●	●		●		
Lager								●						
Lackiererei								●			●			
Testen der Farben										●		●		
Pflanzenanbau													●	
Haushalte, Restaurants			●	●										
Büros, Lehrsäle					●			●						
Museen						●			●					
Krankenzimmer				●		●								
Sprechzimmer									●					
Sportanlagen					●			●						
Außenbeleuchtung		●						●					●	

Empfohlen
 Zulässig

CRI - INDEX DER FARBWIEDERGABE

Dieser Index bestimmt die Treue der Wahrnehmung der Farben bei einer anderen als Tagesbeleuchtung. Er wird auf der Skala von 0 bis 100 angegeben. Je größer der Wert, desto besser. Standardindex der Farbwiedergabe beträgt bei LED Leuchten der Marke TREVOS gerade 80, auf spezielle Anforderung sogar 90.

CCT - CHROMATISCHE FARBTEMPERATUR

Die chromatische Farbtemperatur bestimmt Farbspektrum des Lichts (sie wird in Kelvinstufen (K) angegeben).

Optimale Werte der Beleuchtung werden als weißes Licht wahrgenommen, d. h. etwa 5.000 - 7.000 K (5.000 K = übliches Tageslicht). Bei höheren Werten wird das Licht blau gefärbt, bei niedrigeren Werten wird das Licht gelb bis rot wahrgenommen. Als Standard beträgt die chromatische Farbtemperatur der LED Leuchten der Marke TRAVOS gerade 4.000 K, auf spezielle Anforderung auch 3.000, 5.000 oder 6.500 K.

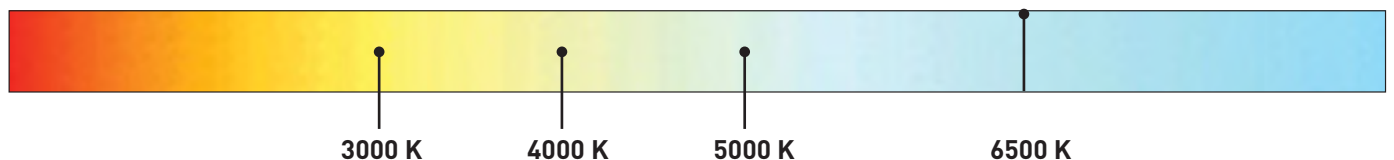

CHEMISCHE BESTÄNDIGKEIT VON LEUCHTENKÖRPERN

Umwelt	Max. Konzentration	Polykarbonat/PC			Akryl/AC (SAN, PMMA)			ABS			Aluminium/Al			Polyamid (PA6/66)			INOX AISI 304		
		Beständigkeit			Beständigkeit			Beständigkeit			Beständigkeit			Beständigkeit			Beständigkeit		
		ja	teilweise	nein	ja	teilweise	nein	ja	teilweise	nein	ja	teilweise	nein	ja	teilweise	nein	ja	teilweise	nein
Aceton (Ketone)																			
Anilin (organische Basis)																			
Ammoniak - Salmiak	5%																		
Benzol																			
Benzen																			
Diethylether (Ether)																			
salpetersaures Kalium - Salpeter	40%																		
Ethanol (Alkohole)	50%																		
Ethylacetat (Ester)																			
Ethylalkohol																			
Phenol																			
Glycerin																			
Heptan																			
Ammoniumhydroxid	25%																		
Natriumhydroxid - Lauge	60%																		
Natriumchlorid - Salzlösung	15%																		
Schwefeldichlorid sowie Kalziumchlorid																			
Tetrachlorkohlenstoff sowie Äthylchlorid																			
Eisendichlorid																			
Arsensäure sowie Ölsäure																			
Zitronensäure	20%																		
Salpetersäure	20%																		
Salpetersäure	50%																		
Phosphorsäure	30%																		
Chlorwasserstoffsäure	5%																		
Chlorwasserstoffsäure	35%																		
Chromsäure	40%																		
Ameisensäure	30%																		
Essigsäure	10%																		
Schwefelsäure	30%																		
Methanol																			
Diesel - Treibstoffe																			
Mineralöl																			
Pflanzenöl																			
Rapsöl - Biodiesel																			
Petroleum																			
Wasserstoffperoxid	30%																		
Ammonium-, Natrium-, Kupfersulfat usw.	15%																		
Toluol (unpolare Kohlenwasserstoffe)																			
Terpentin																			
Trichloräthylen																			
Natriumhydroxid	20%																		
Aliphatische Kohlenwasserstoffe																			
Aromatische und Halogen-Kohlenwasserstoffe																			
Alkalien und Surfactants																			

BEZEICHNUNGEN UND SYMBOLE

IP66 (Ingress Protection) Schutzart im Bezug auf Eindringen von Staub, Festkörper und Wasser

up to 45°C Maximale Umwelt-Nenntemperatur

CRI >80 Index der Farbwiedergabe bestimmt die Treue der Wahrnehmung der Farben bei einer anderen als Tagesbeleuchtung.

CCT 4000 K Chromatische Farbtemperatur bestimmt Farbspektrum des Lichts (sie wird in Kelvinstufen [K] angegeben).

LED LED-Leuchte

WARRANTY 5 Leuchte mit 5 Jahren Garantie. Diese Garantie gilt nicht für Leuchten mit Notmodul (2 Jahren) und für Batterien (6 Monate).

L90 B10 Innerhalb der angegebenen Lebensdauer und unter Einhaltung der festgelegten Betriebsbedingungen dürfen nicht mehr als 10% [B10] der Chips versagen, und der Gesamtlichtfluss der Leuchte darf nicht 90% (L90) unterschreiten.

1J IK 06 AC Der Code für die Schutzstufe gegen äußeren Stoß, Wert in Joule
AC - Abdeckungen aus Akrylat

30J IK 10 PC Der Code für die Schutzstufe gegen äußeren Stoß, Wert in Joule
AC - Abdeckungen aus Polycarbonat

IK 10 Der Code für die Schutzstufe gegen äußeren Stoß
Vandalismussicher

AC 650°C Beständig gegen Brand und Entflammen bei der Prüfung der auf 650°C erwärmten Glüh schleife
AC - Abdeckungen aus Akrylat

PC 850°C Beständig gegen Brand und Entflammen bei der Prüfung der auf 850°C erwärmten Glüh schleife
AC - Abdeckungen aus Polycarbonat

METAL 960°C Beständig gegen Brand und Entflammen bei der Prüfung der auf 960°C erwärmten Glüh schleife

Ø 26 613 Elektrische Ausstattung: inkl. Lichtquellen
LED TUBE d 26 mm, Sockel G 13

1-2,5 mm² Elektrische Ausstattung: für den Dreileiteranschluss in schraubenlose Klemmplatte 2,5 mm²

1-2,5 mm² Elektrische Ausstattung: für den Drei- oder Fünfleiteranschluss in schraubenlose Klemmplatte 2,5 mm²

2,5 mm² Elektrische Ausstattung: für den Dreileiteranschluss in die Schraubklemmplatte 2,5 mm²

1 105°C Bei Verwendung von thermoresistenten Speisekabeln, Verbindungskabeln oder Außenzuleitungen

DALI Elektrische Ausstattung: mit digital dimmbarer DALI-Speisung

CE Das Zeichen der Beurteilung der Übereinstimmung, das die Nachprüfung der Übereinstimmung mit allen EU-Anpassungsmaßnahmen belegt

21 Lizenzzeichen für die Bezeichnung der Übereinstimmung mit europäischen Normen für die elektrische Produktsicherheit

CEC Diese Marke wurde bei CENELEC als eine die Dauerübereinstimmung des Produkts mit den Normen für elektrische Sicherheit erklärende tschechische Marke eingetragen

CB test International anerkanntes Zertifikat. Zertifizierung des Produkts nach IEC Normen.

EMC Elektromagnetische Verträglichkeit

EAC Zertifikat der einheitlichen Zollunion (Russland, Weißrussland, Kasachstan, Armenien, Kirgisistan)

Ex Leuchten für Einsatz in Umgebungen mit Explosionsgefahr

HACCP Erklärung über Konformität mit Rechtsvorschriften für Nahrungsmittelindustrie

IEC 62471 Die Leuchte erfüllt fotobiologische Sicherheit nach der Norm CSN EN 62471:2009. Geeignet für Personen mit hoher Empfindlichkeit gegen UV-Strahlung und den blauen Spektrumteil.

F Die Leuchte ist für direkte Montage an normal brennbare Unterlagen ausgelegt. Aktuell tragen diese Leuchten in Anlehnung auf die neue Norm CSN EN 60598-1 keine spezielle Bezeichnung.

D Erwärmung äußerer Leuchtenoberflächen

Staubgeschützt Gegen Staub geschützt

Staubdicht Staubdicht

Wasserabweisend Gegen Spritzwasser geschützt

Strahlwasserabweisend Gegen Strahlwasser geschützt

230 V 50 Hz Nominale Eingangsspannung 230V, 50 Hz

230 V 0/50/60 Hz Nominale Eingangsspannung 220-240V, 0/50/60 Hz

AC DC Gleichstrom- und Wechselspannung am Eingang

I Leuchte Klasse I - Grundisolation, plus Klemme des Schutzleiters

II Klasse der Isolation von Leuchten: II

EMERGENCY Elektrische Ausstattung: für die Notbeleuchtung mit getrennter eigener Quelle

1F Einphasige durchgehende Verkopplung

3F Dreiphasige durchgehende Verkopplung

Industrie Geeignet für: Industrieräume, Herstellungs- und landwirtschaftliche Betriebe, Lagerhallen, Garagen

Büro Geeignet für: Interieure von Büros, Schulen, Krankenhäusern

Einkaufszentrum Geeignet für: Läden, Einkaufszentren

Treppe Geeignet für: Gänge und Treppenhäuser, Eingangshallen

Restaurant Geeignet für: Restaurants und Speisesäle, Gesellschaftsräume

Autowaschstraße Geeignet für: nasse Räume, Autowaschstraßen

Sportplatz Geeignet für: Sporthallen und Einrichtungen

Küche Geeignet für: Einbauküchen

Explosionsschutz Geeignet für: Räume, die mit Explosionsgefahr durch Gase und Dünste bedroht werden.

Garage Geeignet für: Garagen und Lagerräume

Tunnel Geeignet für: Tunnelanlagen

H Geeignet für: Krankenhäuser

Wirtschaft Geeignet für: Wirtschaftsgebäude für Rinder- und Viehzucht

Gewächshaus Geeignet für: Gewächshäuser aus Glas und Folie

Parkanlage Geeignet für: Parkanlagen, Wohngebiete und öffentliche Rastplätze

A Geeignet für: Straßen, Parkplätze und Außenbereiche

Vergleich der Lebensdauer der LED Module

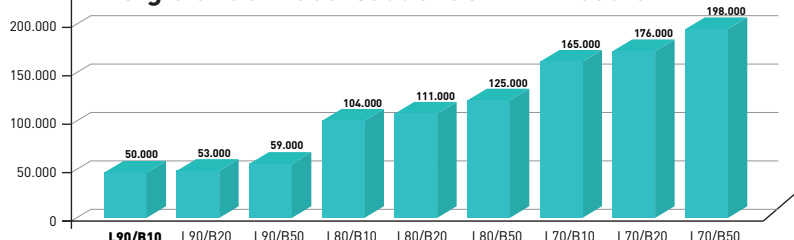

Graf zeigt die Lebensdauer der LED Module der Leuchten. Die genannten Werte wurden gemessen und gemäß den Methodiken LM-80 und TM21 nachgerechnet. Standardwert der Lebensdauer der LED Module der Leuchten wird als L90B10 angegeben.

Alle Lebensdauerwerte größer als 60.000 Stunden berechnet man ohne Berücksichtigung von anderen möglichen Fehlerarten. Die Lebensdauerrangaben sind informativ, und sie sind keinerlei als garantierte Werte auszuliegen.

